

BUYER'S GUIDE 2024

T5



mares

75

YEARS

#justaddwater

JUST ADD WATER

Keine Aussage verdeutlicht besser, was Ludovico Mares vor 75 Jahren motivierte, Mares zu gründen und wofür die Marke heute noch steht. Seit der Einführung ist dieser Slogan zu einem Schlüsselement unserer Unternehmenskultur geworden.

Stefan Michl, Vice President von Mares und seit 30 Jahren bei Mares, wird erklären, was er für ihn bedeutet.



„Als Vice President von Mares ist der Slogan „Just Add Water“ von großer Bedeutung für mich und alle meinen geschätzten Kollegen, denen ich an dieser Stelle danken möchte. Die Marke Mares zeichnet sich durch die wertvolle Arbeit jedes Einzelnen sowie einer herausragenden Teamleistung aus! Vielen Dank an alle, die durch ihren täglichen Einsatz und ihre Leidenschaft diese Erfolgsgeschichte möglich machen!

„Just Add Water“ steht für die transformative Kraft des Tauchens und unser Engagement, Tauchern außergewöhnliche Ausrüstung zur Verfügung zu stellen. Er symbolisiert unser Engagement für Innovation und Handwerkskunst und stellt sicher, dass Taucher, die unserer Ausrüstung vertrauen, bloß Wasser hinzufügen brauchen um sich voll Vertrauen in ihre Abenteuer stürzen können. „Just Add Water“ verkörpert auch die Einfachheit und Freude am Tauchen und bietet einen Ausgleich von der Komplexität der Welt da oben. Er erinnert uns an unsere Verantwortung, die Ozeane zu schützen und Nachhaltigkeit zu fördern. Der Slogan steht für unser unermüdliches Engagement für die Tauchergemeinschaft und ermöglicht es Tauchern, die Unterwasserwelt zu erforschen, zu entdecken und sich mit ihr zu verbinden. Ich bin stolz darauf, für diesen Slogan einzutreten. Er inspiriert uns, Grenzen zu überschreiten und unser Bestreben fortzusetzen: Wir wollen Tauchern die Werkzeuge an die Hand geben, mit denen Sie die Magie erleben können, die sich entfaltet, wenn sie nur Wasser hinzufügen. So wie ich es selbst tue, wann und wo immer ich kann.“

just add water

DAS UNTERNEHMEN

MARES - 75 JAHRE HERAUSRAGENDE TAUCHERFAHRUNG

Seit 1949 ist Mares ein weltweit führendes Unternehmen in der Herstellung und dem globalen Vertrieb von Tauchprodukten. Ludovico Mares, ein trainierter Athlet und Taucher, welcher während des Ersten Weltkriegs in der österreichischen Marine gedient hatte, gründete Mares aus dem Wunsch heraus, seine grenzenlose Leidenschaft für das Meer und das Tauchen mit dem Rest der Welt zu teilen. Beginnend mit ein paar Harpunen, Masken und Flossen wuchs Mares aus bescheidenen Anfängen zu einem der führenden Hersteller von Tauchausrüstung heran. Diese Leidenschaft treibt den Geist von Mares auch heute noch an. Immer auf der unermüdlichen Suche nach Innovation, Zuverlässigkeit, der besten Technologie und modernster Leistung.

Jedes Jahr bleibt Mares seinem Leitbild treu, jedem Taucher zu helfen:

„GENIEßEN SIE IHRE TAUCHGÄNGE MIT HÖCHSTER LEISTUNGSFÄHIGKEIT DURCH ÜBERLEGENE TECHNIK.“

Zu Hause in Rapallo, Italien, lassen sich die Mares Mitarbeiter täglich vom majestätischen Mittelmeer inspirieren. Die strategische Lage in dieser malerischen Stadt an der italienischen Riviera, ermöglicht dem Mares Produktentwicklungsteam einen schnellen Zugang zu großartigen Tauchgängen, bei denen sie jedes neue Produkt auf die Bedürfnisse jedes einzelnen Tauchers abstimmen können. Laufende Investitionen in Innovation, stetes Forschen auf höchstem Niveau und der Sachverstand unserer Mitarbeiter machen Mares zum führenden Hersteller sicherer und zuverlässiger Unterwasserausrüstung.



WASSERSPORT-MARKEN

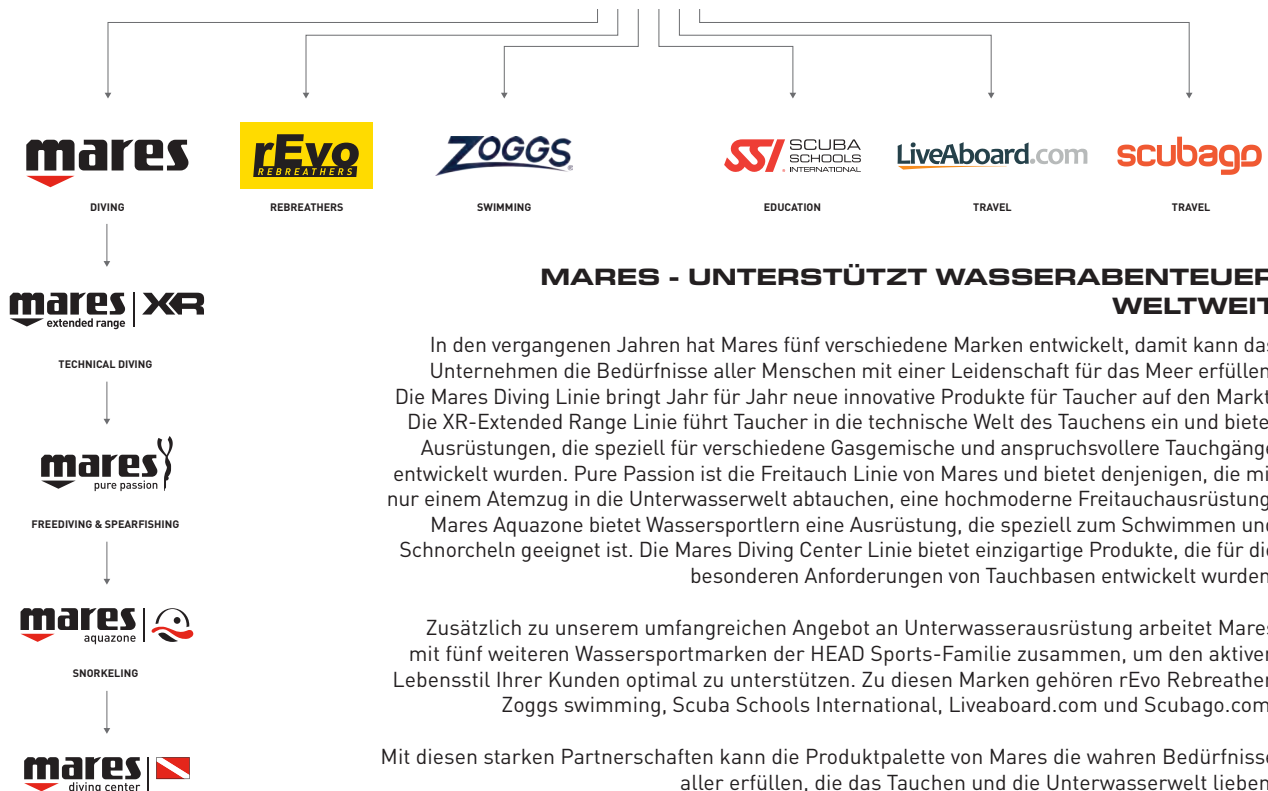

INTERNET RICHTLINIEN

RICHTLINIEN DER MARES S.P.A. FÜR DEN VERTRIEB VON MARES PRODUKTEN IM INTERNET

Neben dem traditionellen stationären Handel hat sich in den letzten Jahren zunehmend das Internet als zusätzlicher Vertriebsweg etabliert und bietet insbesondere auch den Händlern von Mares Produkten neue Möglichkeiten des Verkaufs an den Endkunden.

Obgleich Mares den stationären Sportfachhandel insbesondere wegen seiner Funktion der Aufklärung und Beratung des Endkunden für den Vertrieb ihrer Produkte für unerlässlich hält, begrüßt sie auch die zunehmende Nutzung des Internet – insbesondere auch als parallelen Vertriebsweg –, da hinsichtlich der zusätzlichen Verkaufsmöglichkeiten gleichgerichtete Interessen des Herstellers und der Händler bestehen und insgesamt eine bessere Marktdeckung erreicht werden kann.

Aufgrund ihrer Verantwortung als Herstellerin hat Mares jedoch gemeinsam mit den Händlern dafür Sorge zu tragen, dass die Besonderheiten des Verkaufs im Internet, insbesondere die fehlende Möglichkeit des Endkunden, die Ware vor Ort in Augenschein zu nehmen und auf ihre Geeignetheit für seine Zwecke im sportlichen Einsatz zu prüfen, gerade mit Blick auf den potentiell mit Risiken verbundenen Einsatzzweck der verkauften Sportprodukte, keine Nachteile oder Gefahren für den Endkunden mit sich bringen und eine eventuelle Unzufriedenheit des Endkunden mit Mares Produkten wegen unrichtiger Vorstellungen von der Produktbeschaffenheit aufgrund unvollständiger oder falscher Information möglichst vermieden wird.

Aus diesem Grund stellt Mares die nachfolgenden gleichermaßen für alle Händler für den Vertrieb von Mares Produkten über das Internet an Endkunden geltenden Richtlinien auf:

Mares Produkte im Sinne dieser Richtlinien sind alle von der Mares S.p.A. hergestellten Produkte. Der Händler verpflichtet sich, Mares Produkte nicht außerhalb der EU im Internet zu vertreiben.

Die Präsentation der verkauften Produkte im Internet muss auf eine Art und Weise erfolgen, welche das Produkt in seiner Beschaffenheit und allen seinen wesentlichen Funktionen und Bestandteilen umfassend und wahrheitsgemäß darstellt und es dem Endkunden ermöglicht, die Tauglichkeit des Produkts für seine Zwecke unter Berücksichtigung seiner sportlichen Fähigkeiten zu prüfen und gegebenenfalls von dem Produkt bei dem beabsichtigten sportlichen Einsatz ausgehende Gefahren oder Risiken verständlich zu beurteilen. Zu diesem Zweck hat der Händler bei der Präsentation der Produkte im erforderlichen Umfang geeignete technische und gestalterische Vorkehrungen zu treffen und insbesondere an gut sichtbarer Stelle je Produkt einen Link auf die entsprechende Produktseite auf www.mares.com anzubringen, um es dem Endkunden zu ermöglichen, hier ergänzende Informationen und technische Daten zu den betreffenden Mares Produkten abzurufen.

Aus Gründen des Konsumentenschutzes, der Gewährleistung und Produkthaltung und um eine mögliche Irreführung zu verhindern, darf der Händler nur neue und ungebrauchte Mares Produkte in ihrer Originalverpackung mit den dazugehörigen Gebrauchsanleitungen bewerben und verkaufen.

Bei dem Vertrieb über das Internet ist durch den Händler sicherzustellen, dass während der üblichen Geschäftszeiten eine telefonische Beratung für Endkunden durch qualifiziertes Fachpersonal in ausreichendem Umfang über eine Telefonnummer des Vertriebslands und aufgrund der technischen Natur der Produkte in der Landessprache und zu den üblichen Geschäftszeiten des Endkunden verfügbar ist. Diese Beratung dient insbesondere dem Ausgleich für die fehlende Möglichkeit des Endkunden, die Ware selbst auf die tatsächliche Beschaffenheit zu prüfen und um sicherzustellen, dass es bei Verwendung der betreffenden Mares Produkte zu keinen Nachteilen oder Gefahren für Endkunden aufgrund unzureichender Beratung kommen kann. Der Händler verpflichtet sich, dass das qualifizierte Fachpersonal regelmäßige Schulungen in Bezug auf die Produkt- und Technologienerneuerungen und Sicherheitshandhabungen erhält. Um eine Irreführung des Endkunden, insbesondere eine Verwechslung mit Produkten anderer Hersteller zu vermeiden, sind die Mares Produkte in einem eigens hierfür gestalteten Bereich auf der Website wie auch im physischen Verkaufspunkt exklusiv darzustellen. In diesem Bereich sind keine Produkte oder Marken anderer Hersteller zu präsentieren. Soweit die Website über eine Suchfunktion verfügt, ist durch geeignete Maßnahmen sicherzustellen, dass bei der

Produktsuche eine Verwechslung von Mares Produkten mit Produkten anderer Hersteller, insbesondere die Anzeige von Produkten anderer Hersteller bei einer gezielten Suche nach Mares Produkten so weit wie möglich ausgeschlossen ist. Dies ist auch deswegen notwendig, um ein Sicherheitsrisiko für den Endkunden zu verringern, das bei nicht ausreichender Beratung dazu führen könnte, dass ein Endkunde Mares Produkte mit Produkten anderer Hersteller in die Sicherheit gefährdender Weise kombiniert.

Der Händler hat sicherzustellen, dass die zum Verkauf der Produkte dienende Website und die hierauf enthaltenen Angaben allen einschlägigen gesetzlichen Vorschriften, insbesondere den gültigen E-Commerce- und Datenschutzbestimmungen entsprechen und insbesondere sämtliche gesetzlich vorgesehene Belehrungen und Hinweise, insbesondere gemäß den bei Fernabsatz von Waren geltenden Bestimmungen, enthalten.

Die Website muss die gewerbliche Tätigkeit des Händlers klar und eindeutig erkennen lassen, wobei der Händler verpflichtet ist, dem Endkunden sämtliche mit seiner Unternehmertätigkeit verbundenen und gesetzlich verbindlich vorgeschriebenen Vorteile und Rechte (insbesondere Gewährleistung, ggf. Widerrufsrecht, etc.) zu gewähren. Gemäß den gültigen E-Commerce-Bestimmungen hat die Website insbesondere die Angabe des verantwortlichen Betreibers zu enthalten. Zusätzlich hat der Händler seine gültige Umsatzsteuer-Identifikationsnummer auf der Website gut sichtbar anzugeben.

Zur Gewährleistung der Umsetzung der vorstehenden Anforderungen darf der Vertrieb von Mares Produkten über das Internet nur über eine eigene Website des Händlers erfolgen, welche diesen Richtlinien entspricht. Der Vertrieb über sogenannte Internet-Marktplätze und sonstige Vertriebsplattformen Dritter ist nur gestattet, wenn die hier angeführten Präsentationskriterien erfüllt werden, der Vertrieb in Internet-Auktionsplattformen, die diesen Anspruch nicht erfüllen ist nicht gestattet. Dies gilt auch, wenn die Inhalte der vorgenannten Seiten im Wege des „Framings“ in die eigene Website des Händlers integriert werden. Der Vertrieb und das Anbieten von Mares Produkten auf Internet Auktionsplattformen im Wege einer Versteigerung ist grundsätzlich nicht erlaubt.

Um eine Irreführung der Endkunden hinsichtlich der Verfügbarkeit der Produkte zu vermeiden, produktionsbedingten Ausfällen Rechnung tragen zu können, sowie aus Gründen der Vertraulichkeit insbesondere beim Launch neuer Produkte, darf der Händler Mares Produkte erst auf seiner Website ankündigen, ausstellen und bewerben, wenn von Mares bestätigt wurde, dass die Produkte tatsächlich produziert wurden, verfügbar sind und geliefert werden können.

Der Händler verpflichtet sich, den Verkauf über das Internet der Mares S.p.A. unaufgefordert anzuzeigen und Mares S.p.A. auf erstes Anfordern über sämtliche für die Einhaltung dieser Richtlinien relevanten Umständen unter Einschluss der Übersendung von Abschriften der einschlägigen Unterlagen Auskunft zu erteilen und Rechnungen zu legen.

Der Händler verpflichtet sich, dass in dem Vertriebsland, in dem die Mares-Produkte im Internet oder über einen physischen Verkaufspunkt vertrieben werden, zumindest ein von Mares zertifiziertes Service Center mit einem entsprechenden Ersatzteillager selbst zu betreiben, oder eine entsprechende diesbezügliche Vereinbarung mit einem Mares zertifizierten Service Center mit Ersatzteillager abzuschließen. Diese Vereinbarung muss eine sachgerechte Servicierung der Mares Produkte sicherstellen, damit es bei der Verwendung der betreffenden Mares Produkte zu keinen Nachteilen oder Gefahren für den Endkunden kommt; bei der Gestaltung der Konditionen dieser Vereinbarung sind der Händler und das Service Center jedoch frei. Der Händler hat auf die Adresse des Service Centers auf der Website hinzuweisen. Der Internethändler verpflichtet sich vor Aufnahme der Geschäftstätigkeit in einem Land Mares darüber in Kenntnis zu setzen und Mares das entsprechende zertifizierte Servicecenter bekanntzugeben und insbesondere die Präsentation und den Vertrieb von Mares Produkten ohne zertifiziertes Service-Center zu unterlassen. Der Händler nimmt diesbezüglich auch zur Kenntnis, dass Mares Seriennummern seiner Produkte erfasst, um sicherzustellen, dass im Falle von technischen Problemen zeitgerecht alle notwendigen Maßnahmen ergriffen werden. Die Händler verpflichten sich ebenfalls dafür Sorge zu tragen Seriennummern und Adressen ihrer Endkunden sorgsam aufzubewahren, um darauf im Falle einer Rückrufaktion zurückgreifen zu können.





ALLGEMEINE VERKAUFS - UND LIEFERBEDINGUNGEN

1. GELTUNG; WIDERSPRUCH GEGEN ALLGEMEINE GESCHÄFTSBEDINGUNGEN DES KUNDEN

[1] Diese Allgemeinen Verkaufs- und Lieferbedingungen (nachfolgend: AVLB) gelten für alle Warenbestellungen von Unternehmern im Sinne des §14 BGB (nachfolgend: Kunden). Die AVLB gelten auch für alle zukünftigen Bestellungen des Kunden. Soweit in einer vorangegangenen Fassung der AVLB deren Geltung auch für die Zukunft geregelt ist, wird diese frühere Fassung mit der Einbeziehung der vorliegenden Fassung der AVLB ab sofort abgelöst.

[2] Die AVLB gelten gegenüber Allgemeinen Geschäftsbedingungen (AGB) des Kunden ausschließlich. Entgegenstehenden oder abweichenden AGB des Kunden wird hiermit mit Wirkung auch für die Zukunft widersprochen. In unserer vorbehaltlosen Lieferung an den Kunden liegt auch keine Zustimmung zu abweichenden oder entgegenstehenden AGB des Kunden, wenn sie in Kenntnis jener Bedingungen erfolgt.

2. BESCHAFFENHEIT DER WARE

[1] Soweit nicht im Einzelfall etwas Abweichendes vereinbart ist, ist die Ware vertragsgemäß, wenn sie unseren zur Überlassung an unsere Kunden bestimmten Produktbeschreibungen entspricht; handelsübliche oder geringfügige, technisch nicht mit üblichen und verhältnismäßigen Mitteln vermeidbare Abweichungen der Qualität, der Farbe, des Gewichts, der Maße, der Ausstattung oder des Designs der Ware von der Produktbeschreibung sind vertragsgemäß, sofern sie die Verwendung der Ware durch den Kunden nicht beeinträchtigen und nicht im Einzelfall etwas anderes vereinbart ist. [2] Öffentliche Äußerungen und öffentliche Anpreisungen durch uns oder durch Dritte, insbesondere in der Werbung, sind für die vertragsgemäße Beschaffenheit unmaßgeblich, so dass Abweichungen der Ware von diesen keinen Mangel begründen.

3. VERWENDUNG VON KUNDENUNTERLAGEN; VERTRAULICHKEIT

[1] Der Kunde hat ihm durch uns oder für uns tätige Dritte überlassene Unterlagen und Informationen, sofern sie nicht öffentlich zugänglich oder allgemein bekannt sind oder mit unserem Einverständnis werden, stets vertraulich zu behandeln. Diese Unterlagen und die darin enthaltenen Informationen dürfen ohne unsere Zustimmung weder vervielfältigt noch veröffentlicht oder sonst Dritten zugänglich oder kenntlich gemacht werden. [2] Sämtliche dem Kunden zur Verfügung gestellten Unterlagen, insbesondere Werbematerialien, sind von dem Kunden stets ausschließlich gemäß ihrer erkennbaren oder dem Kunden von uns mitgeteilten rechtmäßigen Zweckbestimmung einzusetzen und soweit sie nicht im Einzelfall zum Verbleib beim Kunden bestimmt sind auf Verlangen an uns zurückzugeben.

4. KOSTEN UND GEFAHR DER LIEFERUNG; ZURÜCKBEHALTUNGSRECHT BEI OFFENEN ZAHLUNGEN

[1] Soweit nicht im Einzelfall etwas anderes vereinbart ist, erfolgt die Lieferung unfrei auf Kosten und Gefahr des Kunden; die Gefahr des zufälligen Untergangs oder der zufälligen Verschlechterung der Kaufsache trägt der Kunde ab Übergabe der Ware an den Spediteur, den Frachtführer oder die sonst zur Ausführung der Versendung bestimmte Person. Dies gilt nicht, wenn und soweit die Lieferung durch unsere eigenen Leute erfolgt. [2] Die Lieferung kann von uns bis zur ordnungs-gemäßen Erfüllung aller fälligen Zahlungsverpflichtungen des Kunden aus der Geschäftsbeziehung entsprechend der Höhe der offenen Forderungen zurückbehalten werden. Dies gilt nicht, wenn und soweit der Kunde, auch unter Berücksichtigung der Regelungen der Ziff. 8 (Eigentumsvorbehalt) für die Erfüllung dieser Zahlungsverpflichtungen ausreichende Sicherung geleistet hat.

5. FÄLLIGKEIT VON ZAHLUNGEN DES KUNDEN; SKONTO; SICHERHEITSLISTUNG UND VORAUSZAHLUNGEN; EINSCHRÄNKUNG DES AUFRECHNUNGS- UND ZURÜCKBEHALTUNGSRECHTS DES KUNDEN

[1] Zahlungen sind vorbehaltlich einer anderweitigen Vereinbarung im Einzelfall innerhalb von 10 Tagen vom Tage der Lieferung/Bereitstellung der Ware und der Rechnungsstellung an mit 2 % Skonto oder innerhalb von 30 Tagen vom Tage der Lieferung/Bereitstellung der Ware und Rechnungsstellung an ohne Abzüge zu leisten. [2] Ist der Kunde mit Zahlungen für mehr als eine Lieferung in Höhe von jeweils mehr als 10% des Rechnungsbetrages in Verzug oder tritt in seinen Vermögensverhältnissen eine wesentliche Verschlechterung ein, sind wir befugt, sämtliche Ansprüche

aus der Geschäftsbeziehung sofort fällig zu stellen und für künftige Lieferungen Sicherheiten oder Vorauszahlungen zu verlangen, bis sämtliche Zahlungsverpflichtungen des Kunden aus der Geschäftsbeziehung vollständig erfüllt sind; die Voraussetzungen und Rechtsfolgen anderweitiger gesetzlicher und vertraglicher Rechte, insbesondere gemäß § 321 BGB, bleiben unberührt.

[3] Eine Aufrechnung oder Zurückbehaltung durch den Kunden ist nur zulässig, wenn die Gegenforderung des Kunden unbestritten oder rechtskräftig festgestellt ist.

6. MÄNGELRÜGE OBLIEGENHEIT DES KUNDEN; RECHTE DES KUNDEN BEI MÄNGELN DER WARE

[1] Rechte wegen Mängeln der gelieferten Ware stehen dem Kunden nur zu, wenn er den betreffenden Mangel rechtzeitig gerügt hat. Die Rüge ist nur rechtzeitig, wenn sie bei offensichtlichen Mängeln unverzüglich, spätestens innerhalb von drei Tagen, bei durch ordnungsgemäße Untersuchung erkennbaren Mängeln innerhalb einer Woche nach Erhalt der Ware und bei sonstigen Mängeln innerhalb einer Woche nach Entdeckung des Mangels erfolgt. Zur Wahrung der Frist genügt die rechtzeitige Absendung der Mängelrüge, sofern diese uns später tatsächlich zugeht. Die Rügeobliegenheit und die Rügefristen gelten entsprechend bei Minderlieferungen. Im Übrigen gilt die gesetzliche Regelung des § 377 HGB.

[2] Die mangelhafte Kaufsache ist uns auf unsere Aufforderung zusammen mit dem Originalliefererschein zur Prüfung des gerügten Mangels zur Verfügung zu stellen.

[3] Bei Vorliegen von Mängeln leisten wir unter den gesetzlichen Voraussetzungen Gewähr durch Nacherfüllung. Ist diese sowohl in Form der Nachbesserung (Reparatur der mangelhaften Ware) als auch in Form der Nachlieferung (Lieferung gleicher, jedoch mangelfreier Ware) mit im Wesentlichen gleichem Erfolg für den Kunden möglich, steht uns das entsprechende Wahlrecht zu. Für die Beschaffenheit der nachgelieferten Ware gilt Ziff. 2 [1] entsprechend.

[4] Unter den gesetzlichen Voraussetzungen, insbesondere wenn die Nacherfüllung unmöglich ist, fehlschlägt oder innerhalb einer vom Kunden gesetzten angemessenen Frist nicht erfolgt, kann sich der Kunde vom Vertrag lösen (Rücktritt) oder statt dessen den Kaufpreis durch Erklärung uns gegenüber herabsetzen (Minderung). Der Kunde kann auch unter den gesetzlichen Voraussetzungen - mit den in den AVLB geregelten Einschränkungen - Schadensersatz bzw. Aufwendungsersatz verlangen.

[5] Stehen dem Kunden nach fruchtlosem Ablauf einer zur Ausübung seiner Rechte erforderlichen und von ihm gesetzten angemessenen Frist zur Nacherfüllung ein Anspruch auf Schadensersatz statt der Leistung bzw. Aufwendungsersatz und/oder ein Rücktritts- bzw. Minderungsrecht zu, so können wir ihn auffordern, seine Rechte binnen angemessener Frist auszuüben. Bei fruchtlosem Verstreichen dieser Frist kann der Kunde seine Rechte erst nach dem erfolglosen Ablauf einer weiteren von ihm gesetzten angemessenen Frist zur Nacherfüllung ausüben.

[6] Eine Schadensersatzpflicht wegen Mängeln der Ware besteht nur, wenn uns hinsichtlich des Mangels oder der fehlgeschlagenen, unterbliebenen oder erfolglosen Nacherfüllung Vorsatz oder grobe Fahrlässigkeit zur Last fällt. Bei leichter Fahrlässigkeit ist der Kunde auf seine Rechte der Nacherfüllung, des Rücktritts und der Minderung unter ihren jeweiligen Voraussetzungen beschränkt. Soweit wir aufgrund einer hiervon abweichenden Vereinbarung oder aus sonstigen Gründen bei leichter Fahrlässigkeit Schadensersatz statt der Leistung oder Aufwendungsersatz schulden, ist diese Haftung auf den Rechnungsbetrag (netto) der betreffenden Ware begrenzt. Soweit dem Kunden ein sonstiger oder weitergehender Anspruch auf Schadensersatz oder Aufwendungsersatz wegen Mängeln der Ware zusteht, beschränkt sich unsere Haftung bei leichter Fahrlässigkeit in jedem Fall auf den nach Art der Ware vorhersehbaren, vertragstypischen, unmittelbaren Durchschnittsschaden. Diese Haftungsbeschränkungen gelten ausdrücklich auch für deliktische Ansprüche des Kunden.

[7] Soweit die in den AVLB geregelten Haftungsbeschränkungen eine Einschränkung der gesetzlichen Rechte des Kunden zum Gegenstand haben, gelten diese nicht bei der Verletzung von Leben, Körper oder Gesundheit des Kunden. Sie gelten nicht, wenn wir für die Beschaffenheit oder Haltbarkeit der Sache eine Garantie übernommen oder den Mangel arglistig verschwiegen haben. Sie gelten ferner nicht, wenn durch den betreffenden Mangel eine vertragswesentliche Position des Kunden, insbesondere die Erreichung des Vertragszwecks für den Kunden, gefährdet ist (vertragswesentliche Pflichtverletzung).



mares

mares XR
extended range

mares
pure passion

mares aquazone

mares diving center

(8) Die vorstehenden Ziffern (1) mit (7) lassen die gesetzlichen Ansprüche des Kunden in den Fällen des § 478 BGB (Unternehmerregress) mit Ausnahme von Schadensersatzansprüchen (§478 IV 2 BGB) sowie sämtliche Ansprüche aus Produkthaftung unberührt.

7. RECHTE DES KUNDEN BEI VERZUG, NICHTLIEFERUNG UND SONSTIGEN PFLICHTVERLETZUNGEN

(1) Bei sonstigen, nicht in der Mangelhaftigkeit der Ware bestehenden Pflichtverletzungen, insbesondere im Falle des Verzuges mit der Lieferung, der Nichtlieferung oder der Verletzung von Pflichten nach § 241 II BGB (Rücksichtnahmepflichten), steht dem Kunden unter den gesetzlichen Voraussetzungen ein Rücktrittsrecht und/oder mit den sich aus den AVLB ergebenden Beschränkungen ein Anspruch auf Schadensersatz bzw. Aufwendungsersatz zu.

(2) Unterbleibt die Lieferung oder erfolgt sie nicht rechtzeitig, hat der Kunde unter den gesetzlichen Voraussetzungen das Recht, vom Vertrag zurückzutreten. Ferner kann der Kunde unter den gesetzlichen Voraussetzungen mit den in den AVLB geregelten Einschränkungen Schadensersatz statt der Leistung verlangen. Für die Ausübung dieser Rechte gilt die Ziff. 6 [5] der AVLB entsprechend.

(3) Geraten wir mit der Lieferung in Verzug, so haften wir für den durch eine gleichwohl erfolgende, verspätete Lieferung entstehenden Schaden einschließlich Verzugszinsen nur, wenn uns Vorsatz oder grobe Fahrlässigkeit zur Last fällt. Dies gilt nicht im Falle eines kaufmännischen Fixgeschäftes oder wenn im Einzelfall aufgrund besonderer Umstände der Zeitpunkt der Lieferung für den Vertragszweck wesentlich ist oder wenn wir für den Zeitpunkt der Lieferung eine Garantie übernommen haben.

(4) Ein Anspruch des Kunden auf Schadensersatz wegen solcher Pflichtverletzungen, welche nicht vertragswesentlich im Sinne der Ziff. 6 [7] a. E. sind, besteht nicht bei nur leicht fahrlässigen Pflichtverletzungen, soweit uns nicht eine besondere Einstandspflicht trifft. Unbeschadet dessen haften wir bei leichter Fahrlässigkeit jedenfalls nur für den nach Art der verletzten Pflicht und nach dem Vertragszweck vorhersehbaren, vertragstypischen, unmittelbaren Durchschnittsschaden. Diese Haftungsbeschränkungen gelten ausdrücklich auch für deliktische Ansprüche des Kunden.

(5) Soweit unsere Haftung ausgeschlossen oder beschränkt ist, gilt dies auch für die persönliche Haftung unserer Angestellten, Arbeitnehmer, Mitarbeiter, gesetzlichen oder gewillkürten Vertreter und Erfüllungsgehilfen.

(6) Die vorstehenden Haftungsbeschränkungen gelten nicht für Ansprüche wegen der Verletzung des Lebens, des Körpers oder der Gesundheit des Kunden.

8. EIGENTUMSVORBEHALT; UMFANG DER SICHERUNG; FREIGABEANSPRUCH DES KUNDEN

(1) Wir behalten uns das Eigentum an der Ware bis zur vollständigen Erfüllung aller Verbindlichkeiten des Kunden aus der laufenden Geschäftsbeziehung, insbesondere auch aus Nachbestellungen und Folgeaufträgen, vor.

(2) Der Kunde ist verpflichtet, die Vorbehaltsware pfleglich zu behandeln und auf eigene Kosten gegen Feuer- und Wasserschäden sowie Diebstahl ausreichend zu versichern.

(3) Der Kunde ist verpflichtet, uns einen Zugriff Dritter auf die Vorbehaltsware, insbesondere die Pfändung, sowie die Beschädigung oder den Untergang der Vorbehaltsware, den Besitzwechsel an der Vorbehaltsware oder den Wechsel seines Geschäftssitzes unverzüglich mitzuteilen und uns die Mitteilung unverzüglich in Textform zu übersenden. Erheben wir im Fall der Pfändung Klage nach § 771 ZPO und ist der Dritte nicht in der Lage, uns die gerichtlichen und außergerichtlichen Kosten der Klage zu erstatten, haftet der Kunde für den uns entstandenen Ausfall.

(4) Die Vorbehaltsware und die an ihre Stelle tretenden Forderungen dürfen unbeschadet der Regelung des § 354a HGB bis zur vollständigen Erfüllung der gesicherten Forderungen weder an Dritte verpfändet noch zur Sicherheit übereignet oder abgetreten werden, wenn und soweit nicht gem. Ziff. 8 [7] der AVLB die Freigabe durch uns erfolgt ist.

(5) Unbeschadet unserer anderweitigen gesetzlichen Rechte sind wir berechtigt, bei nicht nur unwesentlichen zu vertretenden Pflichtverletzungen des Kunden, insbesondere solchen, die geeignet sind, den Eigentumsvorbehalt oder seine Sicherungswirkung zu gefährden, insbesondere im Fall eines Verstoßes gegen die Pflichten der vorstehenden Ziff. [2], [3] Satz 1 und [4] - nach Maßgabe der gesetzlichen Vorschriften entweder insgesamt oder bezüglich eines unserer Sicherungsinteresses entsprechenden Teils der Lieferung - vom Vertrag zurückzutreten und die Vorbehaltsware heraus zu verlangen, ohne dass es hierfür eines weiteren Rücktrittsgrundes bedarf. Auf unser berechtigtes Herausgabe verlangen hat der Kunde die Vorbehaltsware auf eigene Kosten und eigene Gefahr an uns zurückzusenden oder nach unserer Wahl die angemessenen und erforderlichen Kosten der Abholung durch uns zu erstatten; dies gilt nicht, wenn die Kosten der Rücksendung bzw. Abholung voraussichtlich unser

Sicherungsbedürfnis oder den realisierbaren Wert der Vorbehaltsware übersteigen.

(6) Der Kunde ist berechtigt, die Vorbehaltsware im ordentlichen Geschäftsgang weiterzuveräußern; er tritt uns bereits jetzt alle Forderungen bis zur Höhe des Rechnungsbetrages unserer Forderung (inkl. MwSt.) ab, die ihm aus der Weiterveräußerung gegen seine Abnehmer oder Dritte erwachsen, und zwar unabhängig davon, ob die Weiterveräußerung vor oder nach Verarbeitung erfolgt. Wir nehmen die Abtretung an. Zur Einziehung dieser Forderungen bleibt der Kunde widerruflich berechtigt; unsere Befugnis, die Forderungen selbst einzuziehen, bleibt hiervon unberührt. Auf unsere erste Anforderung wird der Kunde die Abtretung offenlegen und uns die erforderlichen Auskünfte erteilen und Unterlagen übergeben.

(7) Wir sind verpflichtet, uns nach den vorstehenden Regeln zustehende Sicherheiten (Vorbehaltsware und abgetretene Forderungen) auf Verlangen des Kunden insoweit freizugeben, als der realisierbare Wert der Sicherheiten die zu sichernden Forderungen um mehr als 10% übersteigt; die Auswahl der freizugebenden Sicherheiten steht uns zu.

9. REGELUNGEN ZUM UNTERNEHMERREGRESS (§§ 478 F. BGB)

(1) Der Kunde ist verpflichtet, uns Regressfälle unverzüglich vor deren Regulierung anzuzeigen. Auf entsprechende Anforderung hat der Kunde uns die Regulierung von Ansprüchen seiner Kunden zu überlassen und seine Kunden zur Befriedigung ihrer Ansprüche an uns zu verweisen, soweit nicht im Einzelfall eine Befriedigung des Kunden durch uns nicht als gleichwertig angesehen werden kann.

(2) Der Kunde ist verpflichtet, vorsorglich und nachträglich alles Zumutbare zu unternehmen, um Ansprüche seiner Kunden gegen ihn und die Notwendigkeit eines entsprechenden Rückgriffs gegen uns möglichst zu vermeiden und gering zu halten. Insbesondere hat der Kunde seine Kunden in geeigneter Weise rechtzeitig vor oder bei dem Verkauf der Ware wahrheitsgemäß und umfassend über die Beschaffenheit der Ware aufzuklären. Erlangt der Kunde Kenntnis von Mängeln der Ware - gleich auf welche Weise -, hat er es zu unterlassen, die Ware ohne einen zum Ausschluss der Haftung ausreichenden Hinweis auf diese Mängel an seine Kunden zu verkaufen. Der Kunde ist hierfür verpflichtet, die Ware auf Mängel zu untersuchen und uns jederzeit an der Ware entdeckte Mängel unverzüglich mitzuteilen.

10. INTERNETVERKÄUFE DES KUNDEN AN SEINE KUNDEN

(1) Für den Weiterverkauf der Ware durch den Kunden an seine Kunden über das Internet gelten die „Richtlinien der MARES SPA für den Vertrieb von MARES Produkten im Internet.“

(2) Beim Verkauf an dritte Wiederverkäufer hat der Kunde durch geeignete Vereinbarungen sicherzustellen, dass der jeweilige Dritte uns gegenüber in gleicher Weise wie unser Kunde zur Einhaltung der „Richtlinien der MARES SPA für den Vertrieb von MARES Produkten im Internet“ verpflichtet ist.

11. CYBERKRIMINALITÄT

(1) Der Kunde erkennt an, dass die MARES S.p.A. die Bankkontodaten keinesfalls per einfacher E-Mail-Benachrichtigung ändern wird. Neue Bankverbindungsdaten müssen immer schriftlich per Einschreiben oder Kurierdienst mitgeteilt werden.

(2) Vor einer Überweisung von Geld auf das in einer Rechnung angegebene Bankkonto ist der Kunde verpflichtet, erneut zu bestätigen, dass diese Bankkontodaten mit der für vorherige Überweisungen identisch sind. E-Mails oder Telefonanrufe können gefälscht werden und den Betrug ermöglichen. Der Kunde muss daher sorgfältig darauf achten, wann immer „neue“ Bankkontodaten oder andere auffällige Transaktionen oder Zahlungsaufforderungen per E-Mail, WhatsApp oder ähnlichen Online-Kommunikationsmitteln bekannt gegeben werden.

(3) Der Kunde muss ein Verfahren einrichten, um die Authentizität solcher Mitteilungen zu bestätigen. Der Kunde ist insbesondere verpflichtet, die Richtigkeit der verwendeten E-Mail-Adressen oder die Authentizität eingehender Telefonanrufe sorgfältig zu überprüfen. (4) Der Kunde ist außerdem verpflichtet, die Richtigkeit geänderter Bankverbindungsdaten oder Zahlungsaufforderungen durch einen Anruf einer ihm bekannten Person bei der Firma zu überprüfen, bevor er solche Änderungen vornimmt.

12. RECHTSWAHL, GERICHTSSTAND

(1) Es gilt das Recht der Bundesrepublik Deutschland. Die Bestimmungen des UN-Kaufrechts (CISG) werden abbedungen und finden trotz unseres Sitzes in Italien keine Anwendung. Soweit das Recht der Bundesrepublik Deutschland auf andere Rechtsordnungen verweist, hat dieser Verweis keine Wirkung.

(2) Ist der Kunde Kaufmann, ist Gerichtsstand für alle Streitigkeiten aus diesem Vertrag München; wir behalten uns jedoch vor, den Kunden an einem anderen gesetzlichen Gerichtsstand zu verklagen.

WEIL ES UNS WICHTIG IST



SCHUTZ DES OZEANS MIT UMWELTFREUNDLICHEN VERPACKUNGEN

In den letzten Jahren hat sich Mares zum Ziel gesetzt, die Verwendung von unnötigem Plastik in unseren Verpackungen zu reduzieren, um den Planeten, den wir unser Zuhause nennen, besser zu schützen. Denn wenn wir uns nicht um unsere Ozeane kümmern, wer dann?

Als Taucher ist der Respekt vor dem Ozean eine grundlegende Regel, aber wir bei Mares fühlen uns dazu berufen, einen höheren Standard zu setzen. Wir haben konkrete Maßnahmen ergriffen, um unnötiges Plastik in unserem Unternehmen zu reduzieren, vom Entfernen der meisten äußeren Folienbeschichtungen auf Verpackungen bis zur Verwendung von 100 % biologisch

abbaubaren Maskenboxen. Wir ermutigen auch unsere Mitarbeiter, Kollegen und Lieferanten, dasselbe zu tun. Um zu schützen, was wir am meisten lieben, müssen wir unseren Teil dazu beitragen, alle Gewässer jetzt und für zukünftige Generationen zu erhalten.

Die ersten Schritte wurden bereits unternommen, und nach und nach werden in allen unseren Produktlinien plastikfreie Alternativen eingeführt, in der Hoffnung, in naher Zukunft Plastik vollständig zu ersetzen.

Schließen Sie sich uns an, um unseren blauen Planeten zu schützen.

Seit 2007 ist Mares - als ein Unternehmen der HEAD Gruppe - Partner der globalen Umweltorganisation Cool Earth.

Diese Partnerschaft hat zu einem weltweiten Umweltprogramm geführt - dem ersten seiner Art für ein Sportartikelunternehmen. Die einfache Idee hinter Cool Earth ist, dass Regenwälder viel mehr wert sind, wenn man sie stehen lässt, als wenn man sie zur Holzgewinnung abholzt oder verbrennt, um Land für die Viehzucht zu gewinnen. Die Abholzung von nur einem Hektar Regenwald kann die schwindelerregende Menge von 260 Tonnen CO2 freisetzen. Cool Earth arbeitet direkt mit lokalen Gemeinden und NGOs auf der ganzen Welt zusammen, um ihnen zu helfen, ihre Wälder zu schützen und die Auswirkungen der Abholzung auf den Klimawandel zu stoppen.

WIR UNTERSTÜTZEN COOL EARTH, DAS SOLLTEN SIE AUCH.

Gehen Sie auf coolearth.org und erfahren Sie mehr darüber, was Sie tun können, um die lebenswichtigen Ökosysteme des Planeten zu schützen.

coolearth



DerGrünePunkt

Die Mares S.p.A hat im Jahr 2022 zu den folgenden Einsparungen beigetragen:

4,206 kg CO₂-Äquivalente
12 kg Phosphat-Äquivalente
158 GJ Primärenergie
15 kg Schwefeldioxid-Äquivalente

Diese Menge entspricht ungefähr den CO₂-Emissionen, die von 4.206 m² Wald in einem Jahr aus der Luft gefiltert werden.



NACHHALTIGKEIT IM BÜRO

Im Mares-Headquarter gibt es jetzt Verkaufsautomaten mit Pappbechern und Holzlöffeln. Alle Mitarbeiter haben wiederverwendbare Wasserflaschen und überall im Büro wurden Recyclingbereiche eingerichtet.



EINE 100% UMWELTFREUNDLICHE MASKENBOX

Mares Maskenboxen werden jetzt aus Zuckerrohrzellstoff geformt. Wiederverwendbar. Recyclbar. Zuckerrohrzellstoff ist der neue Karton. Diese neuen, auf Zuckerrohrfasern basierenden Maskenboxen sind von Natur aus weiß. Dadurch müssen sie nicht gebleicht werden und sind einfacher zu produzieren, was den Wasserverbrauch und die Umweltverschmutzung verringert.



WIEDERVERWENDBARE MESH-BEUTEL

Unsere wiederverwendbaren Mesh-Beutel bestehen aus einer Vorderseite aus Bio-Kunststoff und einer gewebten R-PET-Rückseite, welche aus PET von recycelten und umgewandelten Plastikflaschen hergestellt wird. Großartig für Produktverpackungen und wiederverwendbar zum Sammeln von Müll beim Tauchen.



75 JAHRE = ÜBER 75 %

Seit unserem 70-jährigen Jubiläum haben wir unser Ziel, Plastikverpackungen um 70 % zu reduzieren, übertroffen. Jetzt kann Mares mit Stolz sagen, dass unsere Verpackungen zu über 75 % recycelbar sind, wobei einige Produktlinien sogar 100 % erreichen!



GRÜNE „BIO-PLASTIC“ POLYBEUTEL

Die neue Art, alle Mares Flossen und Schnorchel zu verpacken.

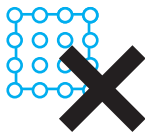

NACHHALTIGER VERSAND

Auch beim Versand von Paketen reduzieren wir den Einsatz von Plastik erheblich, indem wir keine Luftkissen aus Plastik oder Luftpolsterfolie mehr als Füllmaterial verwenden.



DAUERHAFT UND DENNOCH NACHHALTIG
Der Ersatz funktioniert genauso wie herkömmliches Plastik.



KEIN PVC
Mares ersetzt die PVC-Verpackungsaufkleber durch Papieraufkleber.



MARES REDUZIERT SEINE UMWELTBELASTUNG

durch die Verwendung von aus Zuckerrohr gewonnenem Ethanol anstelle von Rohöl für „Bio-Plastic“-Polybeutel, was den Kohlenstoffausstoß deutlich reduziert.



SAGEN SIE NEIN ZU FOLIENBESCHICHTUNGEN

Mares hat die meisten äußeren Plastikfolienbeschichtungen auf unseren Verpackungen beseitigt.



SCHLUSS MIT DER PLASTIK-SCHALEN - VERPACKUNG

Mares hat sich zum Ziel gesetzt, alle Maskenverpackungen aus Plastik zu eliminieren.



AUF MAIS BASIERTE TASCHEN

Die neue plastikfreie Option für Nasstauchanzug-Verpackungen.



NICHT BLOSS EIN EINZELPRODUKT, SONDERN EIN COLOR CONCEPT

Als führendes Unternehmen in der Entwicklung von Produkten, welche speziell für Taucherinnen und Taucher konzipiert sind, möchten wir auch in Zukunft durch weitere Entwicklungen und Innovationen sicherstellen, dass unsere Ausrüstung die beste für die Unterwasserwelt ist.

Die Philosophie von Mares verkörpert die Tatsache, dass jeder Taucher individuell ist und eine Produktlinie verdient, die seine Leidenschaft und Selbstvertrauen widerspiegelt und ihm ermöglicht, höhere Leistungen zu erbringen und mehr Spaß unter Wasser zu haben. Konstante Investitionen in Innovation, Forschung, Fachwissen und ein kreativer, professioneller Ansatz machen Mares zu einem Synonym für Qualität, Sicherheit und Zuverlässigkeit.

Das Beste von Mares steckt in jedem Produkt, um die Bedürfnisse jedes einzelnen Tauchers zu erfüllen. Mares Produkte sind nicht nur „Einzelprodukte“, sondern Teil eines Gesamtkonzepts, welches es Ihnen ermöglicht, Ihre gesamte Tauchausrüstung farblich perfekt abzustimmen und dabei Leistung und Stil zu kombinieren!

2024 werden Olivgrün, Orange, Nardo Grau, Gelb Fluo und Aqua in unsere Produktlinien aufgenommen. Zusätzlich zu unseren bereits bestehenden Farben gibt es für jeden Geschmack ein passendes Farbkonzept!



SYMBOLE / ANLEITUNG



TECHNISCHE TAUCHKONFIGURATION

Das besondere Design, die Eigenschaften und die hohe Leistung dieses Produkts ermöglichen seinen Einsatz auch im technischen Tauchen.



KALTES WASSER

Das Design und die Entwicklung von Produkten für das Tauchen in kaltem Wasser erfordert höchste Aufmerksamkeit in Bezug auf Leistung, Sicherheit und technische Details. Mares entwickelt Ausrüstung speziell für das Kaltwasser- und Eistauchen. Strenge Tests gewährleisten eine erstklassige Leistung, damit Sie sich wohl, warm und sicher fühlen. Die Kombination von Komfort, Sicherheit und Leistung ist unsere Mission und die Stärke unseres einzigartigen R&D-Teams.



TIEFTAUCHEN

Das Engagement von Mares für Forschung und Entwicklung ist für unser Unternehmen zentral. Unsere ANSTI-Testanlage kann bis zu einer Tiefe von 200 m testen, doppelt so tief wie die meisten Systeme unserer Mitbewerber. Dadurch können wir unsere Atemregler unter Bedingungen testen, die für andere undenkbar wären.



REISEOPTIMIERT

In der heutigen Welt des Reisens sind wir durch Gewichtsbeschränkungen und Abmessungen stark eingeschränkt. Das Design Ihrer Ausrüstung muss bestimmte Aspekte berücksichtigen, um reise tauglich zu sein. Leicht, schlicht, einfach zu packen und problemlos sind nur einige der Merkmale für die für Reisen optimierte Ausrüstung.



LINKS UND RECHTS VERWENDBAR

Das innovative Design ermöglicht es Ihnen, die zweite Stufe entweder von der linken oder rechten Seite zu verwenden, ohne dass Sie die zweite Stufe zerlegen müssen. Dies resultiert bei der zweiten Stufe aus einem Design ohne Ober- oder Unterseite. Sie funktioniert in beiden Ausrichtungen gleich, wodurch sie intuitiv und mühelos an einen Tauchpartner abgegeben werden kann. Dank dieser Eigenschaften und der technischen Merkmale ist sie für alle speziellen Einsatzanforderungen im Technischen Tauchen und Scuba Diving bestens geeignet.



NITROX

Alle Mares Atemregler in der Version „Nitrox“ wurden einer zusätzlichen CE-Prüfung nach der Norm EN13949:2003 unterzogen. Diese Norm legt die Anforderungen, Prüfungen und Kennzeichnungen für Atemausrüstung fest, die für die Verwendung in offenen Kreislaufgeräten mit komprimiertem Nitrox und Sauerstoff bestimmt sind.



FARBICHE ANPASSUNG

Farbkits sind in verschiedenen Optionen erhältlich: Passen Sie Ihre Ausrüstung mit einfachen Schritten an Ihre gewünschte Farbe an.



ULTRASTRETCH

Hochwertiges Ultrastretch-Neopren sorgt für besten Komfort beim Tauchen und beim An- und Ausziehen.



100% rPET

Aus 100 rPET, Polyester aus recycelten Plastikflaschen, um zu verhindern, dass Plastik auf Mülldeponien und in die Meere gelangt.



FREITAUCHEN

Zubehör und Ausrüstung, die speziell für Freitaucher entwickelt wurden, erhöhen die Sicherheit, verbessern die Hydrodynamik, sorgen für höheren Komfort.



TECH/WETTKAMPF

Erstklassiges Zubehör und Ausrüstung für anspruchsvolle Taucher, Wettkämpfer und Enthusiasten, die eine technische Ausrüstung suchen.



FORTGESCHRITTENER EINSATZ

Produkt für den fortgeschrittenen Einsatz, perfekt für Schnorchler, die Komfort und hohe Leistung brauchen.



FREIZEITEINSATZ

Produkt ideal für den Freizeitgebrauch, für alle, die gelegentlich schnorcheln gehen



VERTRAUEN IM WASSER

Produkt speziell entwickelt, um das Vertrauen im Wasser zu verbessern und die Kleinen in die Welt des Schnorchelns einzuführen.



FARBE UND GRÖSSE

Das Farb- und Größen-Identifikationssystem ermöglicht es, die verschiedenen Größen und der Leih ausrüstung in der Tauchbasis sofort zu identifizieren, indem man einfach auf die Farbcodes schaut.



- 12** ATEMREGLER
- 35** COMPUTER & INSTRUMENTE
- 55** JACKETS
- 69** ANZÜGE
- 101** FLOSSEN
- 111** MASKEN & SCHNORCHEL
- 125** ZUBEHÖR
- 151** JUNIOR LINE



- ATEMREGLER **158**
- JACKETS **171**
- ANZÜGE **185**
- ZUBEHÖR **191**



- 204** INSTRUMENTE
- 207** FLOSSEN
- 223** MASKEN & SCHNORCHEL
- 231** NEOPREN
- 247** ZUBEHÖR



- SEASIDE **260**
- FLOSSEN - ERWACHSENE /JUNIOR **270**
- MASKEN & SCHNORCHEL - ERWACHSENE /JUNIOR **275**
- COMBOS - ERWACHSENE /JUNIOR **291**
- SETS - ERWACHSENE /JUNIOR **299**
- NEOPREN - ERWACHSENE /JUNIOR **303**

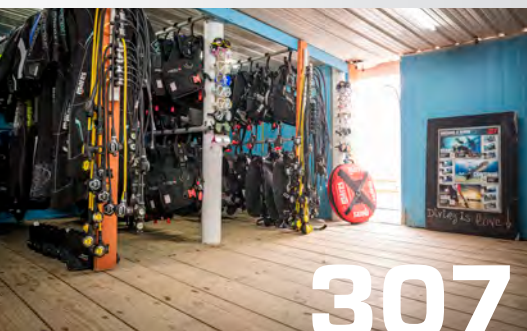
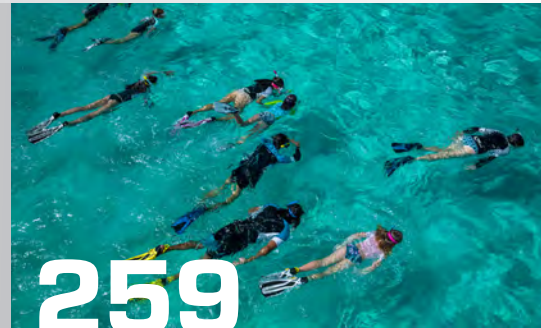

307



PROMO MATERIAL **325**



SCUBA DIVING



mares

A TEM REGLER



WICHTIGSTE FEATURES / ERSTE STUFEN

NATURAL DFC
Dynamic Flow Control

Alle Niederdruckabgänge der ersten Stufen von Mares bieten Natural DFC (Dynamic Flow Control), das einen erhöhten, gleichmäßigen Luftstrom zur zweiten Stufe garantiert und alle Anforderungen eines Tauchers erfüllt, auch die von Experten und Tech-Tauchern.

**TRIMATERIAL-VENTIL**

Bietet höchste Zuverlässigkeit und Sicherheit unter allen Bedingungen dank innovativer Spritzgusstechnologie in Kombination mit einer 50N-Feder. Wird von Fetten und Ölen nicht beeinträchtigt. Hohe Beständigkeit gegen Korrosion und Verschleiß.

TBP
Doppelter Balancierkolben - Kolben-gesteuerter Kaltwasserkit (optional)

Die ultimative Lösung für extrem kalte Gewässer. Die erste Stufe ist vollständig isoliert und garantiert höchste Zuverlässigkeit in extremen Tiefen. Sie reagiert phänomenal auf Druckschwankungen und erfüllt die Anforderungen von NORSOK U-101 in einer Tiefe von 200 m.

**AST**
Auto Sealing Technology

Das AST System ist eine dynamische Technologie, die Schutz gegen Eindringen von Wasser in die erste Stufe bietet, ohne bei der Verwendung die Performance des Atemreglers zu beeinträchtigen. Diese pneumatische Lösung sorgt für kompromisslose Zuverlässigkeit. AST ist eine interne Komponente, die automatisch durch den Luftdruck aktiviert wird und somit keine Aktion des Tauchers erfordert. Sie öffnet sich einfach, wenn die erste Stufe unter Druck steht, und schließt sich, wenn sie drucklos ist.

WICHTIGSTE FEATURES / ZWEITE STUFEN

VAD
Vortex Assisted Design

Das Bypass-Rohr liefert Atemgas direkt zum Mundstück. Dabei entsteht ein Vortex mit einem Unterdruckbereich im Zentrum, der in der Einatemphase die Membran nach unten drückt. Für eine ansprechende, natürliche Atmung in allen Tiefen.

**PAD System**
Pneumatically Assisted Design

Bei diesem System herrscht auf beiden Seiten des Ventils der gleiche Druck; die zum Schließen des Ventils erforderliche Federspannung ist daher deutlich geringer. Eine geringere Federspannung führt zu einem höheren Komfort beim Einatmen. In Kombination mit dem VAD-System ergibt dies eine leistungsstarke, sehr komfortable zweite Stufe, die eine natürliche Atmung ermöglicht.

**TPS**
Twin Power System

Ein Durchflussregelungssystem, das die Gaszulieferung von der natürlichen Atmung bis zur Power-Atmung steuert. Ersteres ist die traditionelle Atemweise (VAD) mit dem Mares Atemregler, während letzteres (VAD+) eine Extraportion Atemgas bietet, wenn Sie ihn brauchen.

ADJ
Adjustable Breathing Comfort

Der einstellbare Atemkomfort ermöglicht es dem Taucher, den Komfort seines Atemreglers an die persönlichen Bedürfnisse und Eigenschaften anzupassen - von der eigenen Erfahrung bis hin zu den Tauchbedingungen.

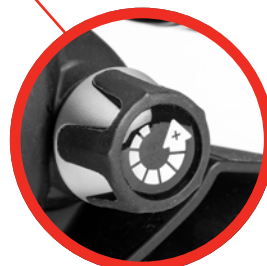

NATURAL DFC / DYNAMIC FLOW CONTROL

Das exklusive DFC System ist eine wahre Innovation auf dem Tauchmarkt. Es ermöglicht, das Abfallen des Mitteldrucks zu minimieren, das in allen ersten Stufen in der Einatemphase des Atemzyklus des Tauchers auftritt. Dieses Phänomen ist bei zunehmender Tiefe und wenn die vom Atemregler geforderte Luftmenge höher ist, noch ausgeprägter. Eine Beschränkung der Ventilstiftöffnung verhindert die Bildung von dynamischem Druck. Eine zusätzliche Verbindung zwischen der Mitteldruckkammer und der Hauptfederkammer, die direkt zum Mitteldruckanschluss zur zweiten Stufe führt, verhindert, dass sich Gegendruck aufbaut. Das DFC-System nutzt den Venturi-Effekt und optimiert dadurch das Ansprechverhalten des Atemreglers, um beim Einatmen eine maximale Luftlieferleistung zur zweiten Stufe sicherzustellen. Daher ist der Atemwiderstand mit dem DFC System besonders in der Tiefe und unter extremen Bedingungen spürbar geringer.



NO DFC

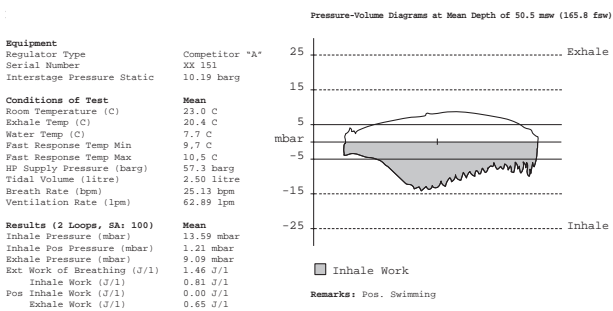

DFC

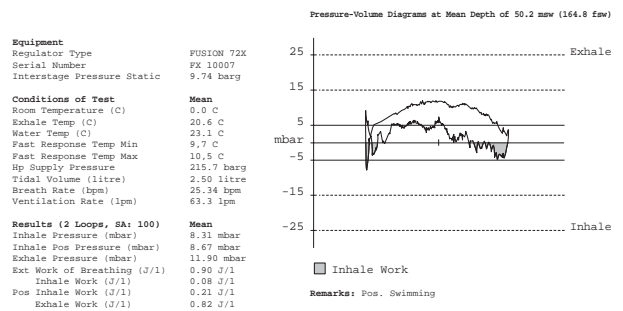

TBP / DOPPELTER BALANCIERKOLBEN - KOLBENGESTEUERTER KALTWASSERKIT

Dieses System besteht aus einem unteren Kolben, abgedichtet durch einen O-Ring, auf dem die Hauptfeder, die den Mitteldruck definiert, platziert ist. Oberhalb der Feder befindet sich ein oberer Kolben, ebenfalls aus verchromtem Messing und mit den gleichen Abmessungen wie der untere, der den Umgebungsdruck abtastet. Dieser Kolben ist durch eine dünne Silikonmembran gegen Wasser abgedichtet. Die beiden Kolben sind aufeinander ausgerichtet. Dies ist sehr wichtig, da wir nicht immer sicher sein können, dass die Feder perfekt parallele Flächen hat, was bedeutet, dass der Kolben während der Bewegung leicht kippen könnte. Das Ergebnis ist eine trockene Kammer, die unbeeinflusst von der Tiefe (getestet bis zu 400 m) und vor Wasser geschützt ist und eine nahezu augenblickliche Antwort auf Gasflussanforderungen erzielt.



AST / AUTO SEALING TECHNOLOGY

Das AST System ist eine „dynamische“ Technologie, die Schutz gegen Eindringen von Wasser in die ersten Stufe bietet, ohne die Performance des Atemreglers zu beeinträchtigen. Diese pneumatische Lösung sorgt für kompromisslose Zuverlässigkeit. AST ist eine interne Komponente, die automatisch durch den Luftdruck aktiviert wird und daher kein Eingreifen des Tauchers erfordert. Sie öffnet sich einfach, wenn die erste Stufe unter Druck gesetzt wird und schließt sich, wenn der Druck entfernt wird.

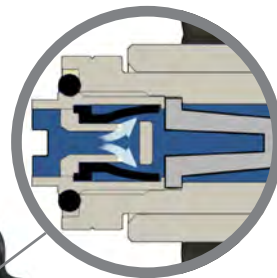
**RADIALE UND VERTIKALE ANSCHLÜSSE**

Die einzigartige 26XR ist die kompakteste und leichteste erste Stufe auf dem Markt und verfügt über vier radiale ND-Anschlüsse und einen vertikalen ND-Anschluss. Alle fünf Anschlüsse sind mit „Natural DFC“ ausgestattet und bieten unter sämtlichen Bedingungen einen höheren Atemgasfluss. Diese Konfiguration ermöglicht eine maximale Vielseitigkeit und macht die erste Stufe 26XR ideal für Tech- und Sporttauchgänge.

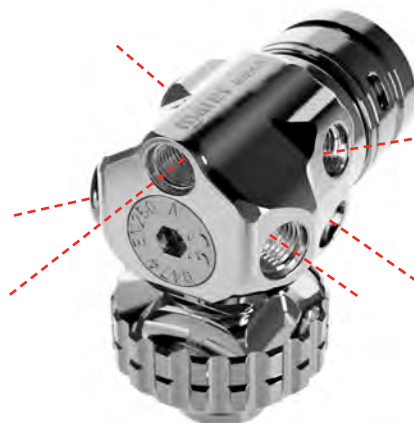
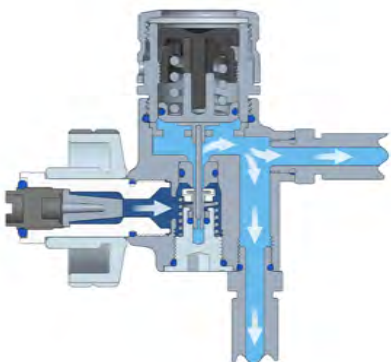
**VAD / VORTEX ASSISTED DESIGN**

Die zweiten Stufen von Mares sind mit der VAD-Technologie ausgestattet. Dieses bahnbrechende, patentierte Gasliefersystem erzeugt während des Einatmens einen Unterdruck im Zentrum der zweiten Stufe. Das Atemgas aus dem Niederdruckschlauch durchströmt das Ventil der zweiten Stufe und wird über das von Mares patentierte Bypass-Rohr direkt zum Mundstück geführt. Dank innovativer Formgebungstechnologie kann Mares spezielle Konturen des Bypass-Rohres erzielen, die einen Gasstrom erzeugen, der einen Wirbeleffekt bzw. eine Vortex-Bewegung erzeugt. Der Kern des Wirbels ist ein Unterdruckbereich, der die Membran während der Einatmungsphase nach unten zieht, was zu einem ausgesprochen sensiblen und leicht ansprechenden Atemregler führt. Im Vergleich zum herkömmlichen Venturi-Effekt, auf dem alle anderen Atemregler im Markt basieren, hat diese raffinierte Lösung diverse Vorteile:

- Ermöglicht das Gefühl einer natürlichen Atmung. Sie haben nicht das Gefühl, dass Luft in Ihren Mund „gedrückt“ wird, wie bei vielen anderen Arten von zweiten Stufen.
- Die Möglichkeit des Einfrierens der mechanischen Teile der zweiten Stufe in kaltem Wasser wird erheblich reduziert, da die Luftexpansion innerhalb der zweiten Stufe im Bypassrohr und nicht an den mechanischen Teilen stattfindet. Dadurch wird die Gefahr eines freien Abblasens durch Einfrieren minimiert.

Viele Modelle von Mares Atemreglern mit VAD zweiten Stufen sind von Rettungsdiensten und militärischen Abteilungen, einschließlich der U.S. Navy, für Tauchgänge unter extremen Bedingungen und insbesondere in kaltem Wasser zugelassen und im Einsatz.



TPS / TWIN POWER SYSTEM

Wir haben zweite Stufen mit dem Twin Power System (einstellbares VAD) entwickelt. Diese Einstellung kann jederzeit während des Tauchgangs vorgenommen werden und erlaubt es dem Taucher, zwischen natürlicher Atmung und unterstützter Atmung auszuwählen, was die Gaslieferleistung steigert. Das Ergebnis ist eine höhere Gasflussrate für eine geringere Atemarbeit, wenn der Taucher großen Anstrengungen unterliegt oder unter extremen Bedingungen taucht.

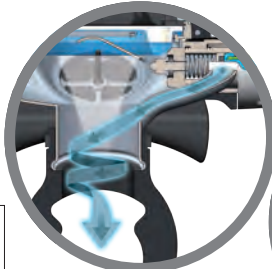

VAD



VAD +



ENTDECKEN SIE MEHR



EINSTELLBARER EINATEMWERIDERSTAND

Wenn Sie das Twin Power System mit der Adjustable Breathing Comfort System kombinieren, das in einigen neuen Modellen zu finden ist, haben Sie die maximale Kontrolle über die Anpassung Ihres Atemreglers an Ihre persönlichen Vorzüge, während Sie gleichzeitig den Anforderungen wechselnder Tauchbedingungen gerecht werden.



ENTDECKEN SIE MEHR



PAD / PNEUMATICALLY ASSISTED DESIGN

Die Modelle mit dem Adjustable Breathing Comfort System sind auch mit dem PAD System (Pneumatically Assisted Design) ausgestattet; bei diesem System wird das Niederdruckgas aus der ersten Stufe durch eine Öffnung in der Mitte des Ventils der zweiten Stufe geleitet, bis sie eine Luftkammer am Ende des Ventils erreicht. Da auf beiden Seiten des Ventils der gleiche Druck herrscht, ist die zum Schließen des Ventils erforderliche

Federspannung deutlich geringer. Eine geringere Federspannung führt zu einem höheren Komfort beim Einatmen. In Kombination mit dem VAD der zweiten Stufe, das den Luftstrom automatisch an den Bedarf des Tauchers anpasst, ergibt sich eine leistungsstarke, äußerst komfortable und natürlich atmende zweite Stufe!



ENTDECKEN SIE MEHR



KALTWASSERGEEIGNET UND EXTREM KALTES WASSER



Das Design und die Entwicklung von Produkten für das Tauchen in kaltem Wasser erfordert höchste Aufmerksamkeit und Präzision in Bezug auf Leistung, Sicherheit und technische Details. Mares hat besondere Modelle entwickelt, die speziell für das Kaltwasser- und Eistauchen geeignet sind. **ALLE Mares Atemregler sind nach den strengen Anforderungen der EN250 A für den Einsatz in kaltem Wasser getestet und zertifiziert:** 5 Minuten bei einer Wassertemperatur zwischen 2°C und 4°C (Süßwasser), 50 Meter Tiefe, 62,5 Liter pro Minute Atemrate und 300 bar Versorgungsdruck, der im Laufe des Tests auf 50 bar abfällt. Strenger als die von EN250 A vorgeschriebenen Auflagen ist der von der US-Navy für die Verwendung in kaltem Wasser geforderte Test: 30 Minuten bei -1,8°C / -29°F (Salzwasser), 60 m Tiefe, 62,5 Liter pro Minute und 170 bar konstantem Versorgungsdruck (Maximierung des Joule-Thompson-

Effekts). Nur Atemregler, die von der NEDU (Navy Experimental Diving Unit) unter diesen Bedingungen getestet wurden, dürfen auf die ANU-Liste (Approved for Navy Use) gesetzt werden.

Da die US Navy mit der bereits vorhandenen Ausrüstung zufrieden ist, hat sie seit langer Zeit keine Tests mehr durchgeführt und ihre Liste nicht mehr aktualisiert oder ergänzt. Unser Abyss 22 Navy II ist einer von nur zwei Atemreglern auf dieser Liste.

Unsere Mares Ingenieure reproduzieren jedoch nach wie vor die Spezifikationen des NEDU-Kaltwassertests in unserem Labor für die Modelle, die wir in unsere Kategorie „Tauchen in extrem kaltem Wasser“ aufnehmen. Dazu gehört natürlich der Abyss 22 Navy II, aber auch einige weitere Atemregler-Modelle von Mares.



ANSTI MASCHINE

Die Performance von Atemreglern wird mit einer speziellen Maschine gemessen, die die Atembedingungen eines Tauchers unter Wasser simuliert. Mit dieser Maschine können die Ein- und Ausatemarbeit in kPa (Kilopascal) gemessen werden (1kPa = 10 cm Wassersäule). **Die maximal zulässigen Kräfte gemäß EG-Standard betragen 2,5 kPa (was 25 cm Wassersäule entspricht) **D****; die Prüfbedingungen sind: Tiefe 50 m **C**, Atemrate: 62,5 l/min **A**. Die Atemarbeit wird unter denselben Bedingungen gemessen. Die maximal zulässige Atemarbeit ist gemäß europäischem Standard 3 Joule/Liter **B**. Diese Arbeit stellt die tatsächliche Ermüdung des Tauchers durch das Atmen während des Tauchgangs dar. Die Atemarbeit wird im Bereich der Atemkurve dargestellt (Druck-Volumen-Diagramm). Je kleiner der Bereich der Kurve ist, desto geringer ist die Atemarbeit. Die ANSTI-Prüfmaschine von Mares kann eine beispiellose Tiefe von 200 m erzielen und prüfen. Das ist doppelt so tief wie die meisten Maschinen, die von Mitbewerbern verwendet werden, und ermöglicht es uns, unsere Atemregler unter Bedingungen zu prüfen, die für andere undenkbar sind. Natürlich dringt ein Taucher nicht mit Pressluft in solche Tiefen vor. Die Möglichkeit, in solchen Tiefen Tests durchzuführen, lehrt uns viel darüber, wie sich ein Atemregler in Extremsituationen verhält. Zudem kann unsere Maschine mit Gas von Tauchertanks gespeist werden. Dadurch können wir unsere Atemregler für die Tiefe von 200 m „zertifizieren“, indem wir die korrekte Atemgasmischung von TX6,7/83,3 zuführen, gemäß britischem Standard BS8547:2016 TX6,7/83,3.



ZERTIFIZIERTE LEISTUNG auf 200 m
ERPROBTE TECHNOLOGIE auf 400 m

Conditions of Test	Mean
Room Temperature (C)	23.0 C
Exhale Temp (C)	20.4 C
Water Temp (C)	7.7 C
Fast Response Temp Min	9.7 C
Fast Response Temp Max	10.5 C
HP Supply Pressure (barg)	57.3 barg
Tidal Volume (litre)	2.50 litre
Breath Rate (bpm)	25.13 bpm
A Ventilation Rate (lpm)	62.89 lpm

Results (2 Loops, SA: 100)	Mean
Inhale Pressure (mbar)	13.59 mbar
Inhale Pos Pressure (mbar)	1.21 mbar
Exhale Pressure (mbar)	9.09 mbar
B Ext Work of Breathing (J/l)	1.46 J/l
Inhale Work (J/l)	0.81 J/l
Pos Inhale Work (J/l)	0.00 J/l
Exhale Work (J/l)	0.65 J/l

C Pressure - Volume Diagrams at Mean Depth of 50.5 msw (165.8 fsw)*

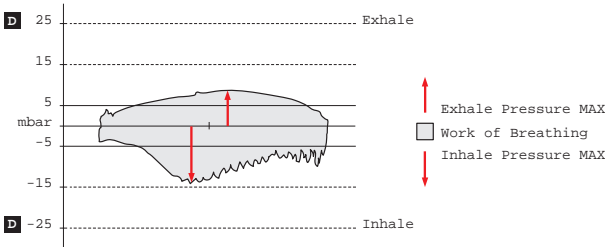

*msw & fsw BEDEUTET Meter Salzwasser & Feet Saltwater

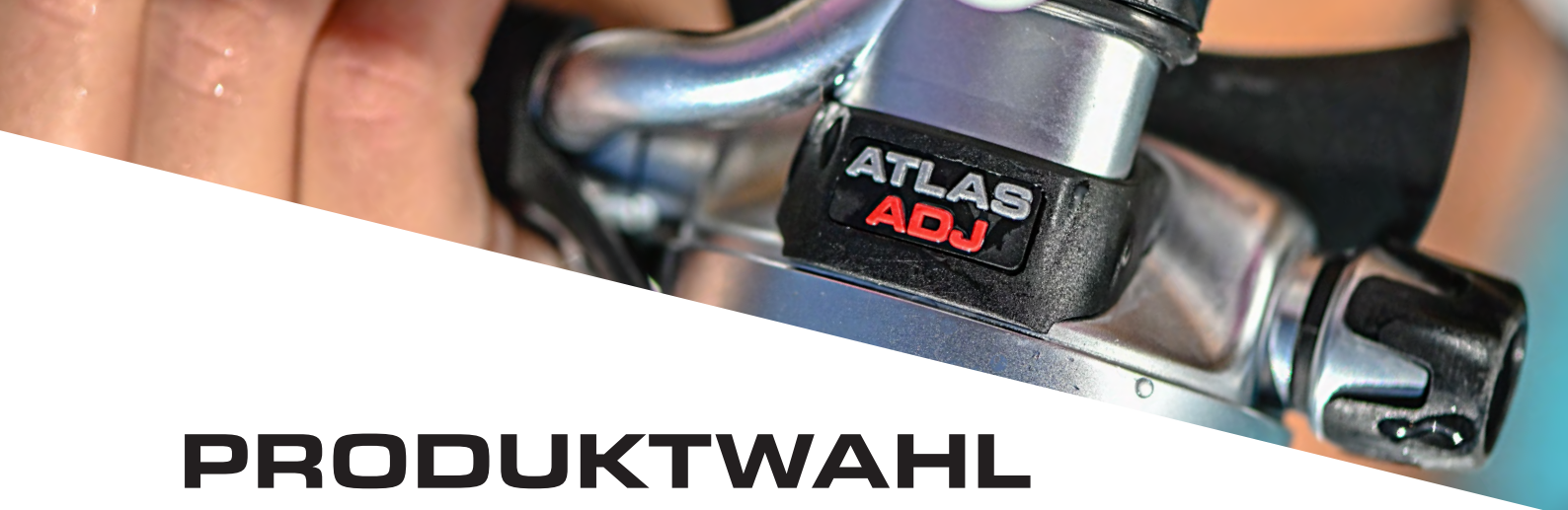

PRODUKTWAHL

ATEMREGLER



	Epic Adj 82X	Atlas Adj 62X	Atlas 62X	Dual Adj 62X	Ultra 62X	SXS 62X	Dual 15X	Dual 25	Abyss 22 Navy II
Art.-Nr.	416247	416268	416273	416271	416272	416269	416258	NEW 416275	416171
Seite	20	21	22	23	24	25	26	27	28
Art des Tauchgangs und Art der Verwendung	Technisches Tauchen	•							
	Tieftauchen (getestet bis 200m)	•	•	•	•	•			
	Kaltes Wasser	•	•	•	•	•	•	•	•
	Extrem kaltes Wasser	•	•	•					•
	Reiseoptimiert				•		•	•	
Details der ersten Stufe	Dynamic Flow Control	•	•	•	•	•	•		•
	Trockensystem (AST)	•	•	•	•	•			
	Doppelter Balancierkolben		•						
	360° drehbarer Abgang	•							
	Radiale und Vertikale anschlüsse	•							
	Finish	PVD	Pearl	Pearl	Pearl	Pearl	Pearl	Sandgestrahlt	Sandgestrahlt
Details der zweiten Stufe	VAD / Vortex Assisted Design		•	•	•	•	•	•	•
	ADJ VAD / Twin power system	•				•			
	Einstellbarer Einatemwiderstand	•	•		•				
	PAD / Pneumatically assisted	•	•		•				
	Links und rechts verwendbar						•		
Material / Technologie	Ganzmetall-Technologie	Ganzmetall-Technologie	Ganzmetall-Technologie	Ultraleichtes Technopolymer	Ultraleichtes Technopolymer	Ultraleichtes Technopolymer	Ultraleichtes Technopolymer	Ultraleichtes Technopolymer	Ganzmetall-Technologie

OCTOPUS



	Atlas	Dual Adj	Dual	SXS	Abyss Navy II	
Art.-Nr.	416567	416555	416556	416562	416546	
Seite	30	30	30	30	28	
Art des Tauchgangs und Art der Verwendung	Tieftauchen (getestet bis 200m)	•	•	•		
	Kaltes Wasser	•	•	•	•	
	Extrem kaltes Wasser	•				•
	Reiseoptimiert		•	•	•	
Details der zweiten Stufe	VAD / Vortex Assisted Design	•	•	•	•	
	ADJ VAD / Twin power system					
	Einstellbarer Einatemwiderstand		•			
	PAD / Pneumatically assisted		•			
	Links und rechts verwendbar				•	
Material / Technologie	Ganzmetall-Technologie	Ultraleichtes Technopolymer	Ultraleichtes Technopolymer	Ultraleichtes Technopolymer	Ganzmetall-Technologie	

EPIC ADJ 82X

Art. Nr.: 416247* INT / DIN 300

UVP: 849,00 €



2. STUFE

- ZWEITE STUFE AUS METALL MIT PVD-BESCHICHTUNG
- FÜR DIE VERWENDUNG IN EXTREM KALTEN WASSER
- TWIN POWER SYSTEM - EINSTELLBARE LUFTLIEFERLEISTUNG
- EINSTELLBARER EINATEMWERSTAND
- PAD - (PNEUMATICALLY ASSISTED DESIGN) - KOMPENSIERTE ZWEITE STUFE
- HOHE LUFTLIEFERLEISTUNG
- GROSSER SCHWENKBARER LUFTDUSCHENKNOPF
- SUPERFLEX-SCHLAUCH

1. STUFE

- ROBUSTE UND KRATZBESTÄNDIGE PVD-BESCHICHTUNG
- 5 DREHBARE MD-ABGÄNGE
- NATÜRLICHES DFC AN ALLEN MD-ABGÄNGEN
- OPD - ANGEWINKELTE HD-ABGÄNGE FÜR OPTIMALE SCHLAUCHFÜHRUNG
- AST - VERHINDERT DAS EINDRINGEN VON WASSER IN DIE ERSTE STUFE
- VERGRÖßERTE OBERFLÄCHE AUF DER VORDERSEITE FÜR OPTIMIERTEN WÄRMEAUSTAUSCH



ZERTIFIZIERTE LEISTUNG auf 200 m
ERPROBTE TECHNOLOGIE auf 400 m

ERGEBNISSE UND LEISTUNG

Druck-Volumen-Diagramm bei einer mittleren Tiefe von: 201.4 msw (660.9 fsw)

Einatemdruck	8.78 Mbar
Einatemüberdruck	2.25 Mbar
Ausatemdruck	9.19 Mbar
Atmungsarbeit	1.27 J/l
Einatemarbeit	0.60 J/l
Positive Einatemarbeit	0.00 J/l
Ausatemarbeit	0.67 J/l

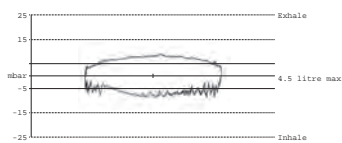

TECHNISCHE MERKMALE

	Typ	INT	Din 300 bar
Erste Stufen	Gewicht	964 g / 34 oz	790 g / 27.9 oz
	Hochdruckanschlüsse	2 HP 7/16" UNF Ports	
	Mitteldruckanschlüsse	5 LP 3/8" UNF Ports	
Zweite Stufen	Gewicht	329 g / 11.6 oz	
	Material/Finish	Ganzmetall-Technologie / P.V.D.	
	MD-Schlauch Typ/Länge	Superflex Schlauch / 75 cm	
Gesamtgewicht (einschl. Schlauch)		1429 g / 50.4 oz	1255 g / 44.3 oz

ZUBEHÖR

DIN-Anschluss	416809	Seite 35
TBP Dry Kit - Kolbensteuerung	416860	Seite 35

DETAILS



Einstellbarer Einatemwiderstand



Twin Power System



5 drehbare MD-Abgänge – natürliches DFC an allen MD-Anschlüssen



AST – Erste Stufe mit Trockensystem

* ERFÜLLT UND ÜBERTRIFFT DIE ANFORDERUNGEN VON NORSSOK U-101 AUF EINER TIEFE VON 200 M.

ATLAS ADJ 62X TBP

Art. Nr.: 416268* INT / DIN 300

UVP: 699,00 €



2. STUFE

- GANZMETALL-TECHNOLOGIE
- FÜR DIE VERWENDUNG IN EXTREM KALTEN WASSER
- VAD SYSTEM FÜR NATÜRLICHE ATMUNG
- EINSTELLBARER EINATEMWERSTAND, UM DIE BEDÜRFNISSE DES TAUCHERS ZU ERFÜLLEN
- PAD - PNEUMATICALLY ASSISTED DESIGN
- GROSSER SCHWENKBARER LUFTDUSCHENKNOPF, AUCH MIT DICKEN HANDSCHUHEN LEICHT ZU BEDIENEN
- HOHE LUFTLIEFERLEISTUNG
- SUPERFLEX-SCHLAUCH

1. STUFE

- TBP DRY KIT (KOLBENGESTEUERT, ZWEIFACH BALANCIERT) VERHINDERT DEN DIREKTEN KONTAKT ZUM WASSER UND SCHÜTZT VOR SCHLAMM UND SCHMUTZ
- NATÜRLICHES DFC AN ALLEN MD-ABGÄNGEN FÜR EINE HOHE LUFTLIEFERLEISTUNG AUF ALLEN TIEFEN
- AST - ERSTE STUFE MIT TROCKENSYSTEM VERHINDERT DAS EINDRINGEN VON WASSER
- ANGEWINKELTE MD- UND HD-ABGÄNGE FÜR OPTIMALE SCHLAUCHFÜHRUNG
- LEICHTE, KOMPACTE MEMBRANGESTEUERTE 1. STUFE
- PERLCHROM-FINISH



ZERTIFIZIERTE LEISTUNG auf 200 m
ERPROBTE TECHNOLOGIE auf 400 m

ERGEBNISSE UND LEISTUNG

Druck-Volumen-Diagramm bei einer mittleren Tiefe von: 201.0 msw (659.3 fsw)

Einatemdruck	14.71 Mbar
Einatemüberdruck	2.94 Mbar
Ausatemdruck	9.35 Mbar
Atmungsarbeit	1.75 J/l
Einatemarbeit	1.03 J/l
Positive Einatemarbeit	0.00 J/l
Ausatemarbeit	0.71 J/l

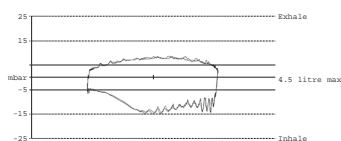

TECHNISCHE MERKMALE

	Typ	INT	Din 300 bar
Erste Stufen	Gewicht	782 g / 27.6 oz	565 g / 19.9 oz
	Hochdruckanschlüsse	2 HP 7/16" UNF Ports	
	Mitteldruckanschlüsse	4 LP 3/8" UNF Ports	
Zweite Stufen	Gewicht	313 g / 11 oz	
	Material/Finish	Ganzmetall-Technologie / Pearl Chrome	
	MD-Schlauch Typ/Länge	Superflex Schlauch / 75 cm	
Gesamtgewicht (einschl. Schlauch)		1225 g / 43.2 oz	1008 g / 35.5 oz

ZUBEHÖR

TBP Dry Kit - Kolbensteuerung	416819	Seite 35
DIN-Anschluss	416809	Seite 35
Drehetenk "Swivel"	415862	Seite 35

DETAILS



Doppelt balanciertes Kolben-Trockenkit für Kaltwasser



Schwenkbarer Luftduschenknopf



Vollmetall Erste Stufe



Metallgehäuse mit VAD-System

* ERFÜLLT UND ÜBERTRIFFT DIE ANFORDERUNGEN VON NORSOK U-101 AUF EINER TIEFE VON 200 M.

ATLAS 62X

Art. Nr.: 416273* INT / DIN 300

UVP: 599,00 €



2. STUFE

- GANZMETALLTECHNOLOGIE FÜR BESSERE LEISTUNG, BESONDERS IN KALTEM WASSER
- FÜR DIE VERWENDUNG IN EXTREM KALTEM WASSER
- VAD-SYSTEM FÜR NATÜRLICHE ATMUNG IN JEDER TIEFE
- HOHE ATEMGASLIEFERLEISTUNG
- GROSSER SCHWENKBARER LUFTDUSCHENKNOPF, AUCH MIT DICKEN HANDSCHUHEN LEICHT ZU BEDIENEN
- LEICHTER SUPERFLEX-SCHLAUCH FÜR MEHR KOMFORT BEI DER BENUTZUNG

1. STUFE

- DFC MD-ABGANG FÜR EINE HOHE ATEMGASLIEFERLEISTUNG AUF ALLEN TIEFEN
- AST - AUTO SEALING TECHNOLOGY VERHINDERT DAS EINDRINGEN VON WASSER UND SEDIMENTEN IN DIE ERSTE STUFE
- ANGEWINKELTE MD- UND HD-ABGÄNGE
- DIE KOMPAKTESTE UND LEICHTESTE MEMBRANGESTEUERTE ERSTE STUFE VON MARES
- PERLCHROM-FINISH



CERTIFIED PERFORMANCE at 200m
PROVEN TECHNOLOGY at 400m

RESULTS AND PERFORMANCE

Pressure - Volume diagram at mean depth of: 200.8 msw (658.9 fsw)

Inhale Pressure	11.94 Mbar
Inhale Positive Pressure	0.50 Mbar
Exhale Pressure	7.36 Mbar
Work Of Breathing	1.11 J/l
Inhale Work	0.59 J/l
Positive Inhale Work	0.00 J/l
Exhale Work	0.51J/l

TECHNISCHE MERKMALE

		INT	Din 300 bar
Erste Stufen	Typ		
	Gewicht	742 g / 26.2 oz	525 g / 18.5 oz
	Hochdruckanschlüsse	2 HP 7/16" UNF Ports	
Zweite Stufen	Mitteldruckanschlüsse	4 LP 3/8" UNF Ports	
	Gewicht	306 g / 10.8 oz	
	Material/Finish	Ganzmetall-Technologie / Pearl Chrome	
MD-Schlauch Typ/Länge		Superflex Schlauch / 75 cm	
Gesamtgewicht (einschl. Schlauch)		1178 g / 41.5 oz	961 g / 33.9 oz

ZUBEHÖR

Octopus Atlas	416567	Seite 33
DIN-Anschluss	416809	Seite 35
TBP Dry Kit - Kolbensteuerung	416819	Seite 35
62X	416267	Seite 31

DETAILS



* ERFÜLLT UND ÜBERTRIFFT DIE ANFORDERUNGEN VON NORSOK U-101 AUF EINER TIEFE VON 200 M.

DUAL ADJ 62X

NEW

Art. Nr.: 416271* INT / DIN 300 BKBK
 Art. Nr.: 416271* INT / DIN 300 WHAQ

UVP: 449,00 €

mares



2. STUFE

- DER EINSTELLBARE ATEMKOMFORT KANN AN DIE BEDÜRFNISSE DES TAUCHERS ANGEPAST WERDEN
- FÜR DIE VERWENDUNG IN KALTEM WASSER
- VAD-SYSTEM FÜR NATÜRLICHE ATMUNG IN JEDER TIEFE
- PAD - PNEUMATICALLY ASSISTED DESIGN FÜR ZUSÄTZLICHEN KOMFORT BEIM EINATMEN
- ZWEITE STUFE AUS ULTRALEICHTEM TECHNOPLYMER
- HOCHWERTIGER, ÜBERGRÖßER LUFTDUSCHENKNOPF FÜR EINFACHE BEDIENUNG BEIM TAUCHEN
- LEICHTER SUPERFLEX-SCHLAUCH FÜR MEHR KOMFORT BEI DER BENUTZUNG

1. STUFE

- AST - AUTO SEALING TECHNOLOGY VERHINDERT DAS EINDRINGEN VON WASSER UND SEDIMENTEN IN DIE ERSTE STUFE
- DYNAMIC FLOW CONTROL ND-ABGÄNGE (DFC) FÜR EINE HOHE ATEMGASLIEFERLEISTUNG AUF ALLEN TIEFEN
- ANGEWINKELTE MD- UND HD-ABGÄNGE
- KOMPAKTE, LEICHTE ERSTE STUFE
- PERLCHROM-FINISH



ZERTIFIZIERTE LEISTUNG auf 200 m
ERPROBTE TECHNOLOGIE auf 400 m

ERGEBNISSE UND LEISTUNG

Druck-Volumen-Diagramm bei einer mittleren Tiefe von: 202.5 msw (664.3 fsw)

Einatendruck	13.46 Mbar
Einatemüberdruck	0.57 Mbar
Ausatendruck	7.25 Mbar
Atmungsarbeit	1.53 J/l
Einatemarbeit	1.01 J/l
Positive Einatemarbeit	0.00 J/l
Ausatemarbeit	0.52 J/l

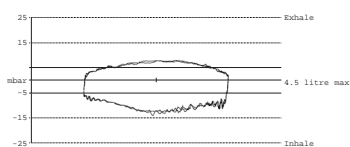

TECHNISCHE MERKMALE

	Typ	INT	Din 300 bar
Erste Stufen	Typ	INT	Din 300 bar
	Gewicht	742 g / 26.2 oz	525 g / 18.5 oz
	Hochdruckanschlüsse	2 HP 7/16" UNF Ports	
Zweite Stufen	Mitteldruckanschlüsse	4 LP 3/8" UNF Ports	
	Gewicht	185 g / 6.7 oz	
	Material/Finish	Ultraleichtem Technopolymer / Pearl Chrome	
MD-Schlauch Typ/Länge		Superflex Schlauch / 75 cm	
Gesamtgewicht (einschl. Schlauch)		1057 g / 37.3 oz	840 g / 29.6 oz

ZUBEHÖR

62X	416267	Seite 31
Octopus Dual Adj	416555	Seite 33
DIN-Anschluss	416809	Seite 35
TBP Dry Kit - Kolbensteuerung	416819	Seite 35

DETAILS



Adjustable Breathing Comfort



AST – Erste Stufe mit Trockensystem



Technopolymer-Gehäuse mit integriertem VAD-System



NEW

Version Weiß/Aqua mit weißem ND-Schlauch

* ERFÜLLT UND ÜBERTRIFFT DIE ANFORDERUNGEN VON NORSOK U-101 AUF EINER TIEFE VON 200 M.

ULTRA 62X

Art. Nr.: 416272* INT / DIN 300

UVP: 429,00 €



2. STUFE

- TWIN POWER SYSTEM ZUR WAHL ZWISCHEN NATÜRLICHER ATMUNG UND UNTERSTÜTZTER ATMUNG MIT ERHÖHTEM ATEMGASSTROM
- FÜR DIE VERWENDUNG IN KALTEM WASSER
- ZWEITE STUFE AUS ULTRALEICHTEM, LANGLEBIGEM TECHNOPLYMER
- GROSSER SCHWENKBARER LUFTDUSCHENKNOPF, AUCH MIT DICKEN HANDSCHUHEN LEICHT ZU BEDIENEN
- LEICHTER SUPERFLEX-SCHLAUCH FÜR MEHR KOMFORT BEI DER BENUTZUNG
- MI-LABELS FÜR EINEN EINZIGARTIGEN LOOK

1. STUFE

- DFC MD-ABGANG FÜR EINE HOHE ATEMGASLIEFERLEISTUNG AUF ALLEN TIEFEN
- AST - AUTO SEALING TECHNOLOGY VERHINDERT DAS EINDRINGEN VON WASSER UND SEDIMENTEN IN DIE ERSTE STUFE
- EN250-ZERTIFIZIERT FÜR KALTWASSERTAUCHEN
- ANGEWINKELTE MD- UND HD-ABGÄNGE
- DIE KOMPAKTESTE UND LEICHTESTE MEMBRANGESTEUERTE ERSTE STUFE VON MARES



ZERTIFIZIERTE LEISTUNG auf 200 m
ERPROBTE TECHNOLOGIE auf 400 m

ERGEBNISSE UND LEISTUNG

Druck-Volumen-Diagramm bei einer mittleren Tiefe von: 205.8 msw (675.1 fsw)

Einatemdruck	11.45 Mbar
Einatemüberdruck	1.97 Mbar
Ausatemdruck	7.17 Mbar
Atmungsarbeit	1.33 J/l
Einatemarbeit	0.79 J/l
Positive Einatemarbeit	0.00 J/l
Ausatemarbeit	0.54 J/l

TECHNISCHE MERKMALE

	Typ	INT	Din 300 bar
Erste Stufen	Gewicht	742 g / 26.2 oz	525 g / 18.5 oz
	Hochdruckanschlüsse	2 HP 7/16" UNF Ports	
	Mitteldruckanschlüsse	4 LP 3/8" UNF Ports	
Zweite Stufen	Gewicht	190 g / 6.7 oz	
	Material/Finish	Ultraleichtem Technopolymer / Pearl Chrome	
	MD-Schlauch Typ/Länge	Superflex Schlauch / 75 cm	
Gesamtgewicht (einschl. Schlauch)		1068 g / 37.7 oz	851 g / 30 oz

ZUBEHÖR

DIN-Anschluss	416809	Seite 35
TBP Dry Kit - Kolbensteuerung	416819	Seite 35
62X	416267	Seite 31

DETAILS



* ERFÜLLT UND ÜBERTRIFFT DIE ANFORDERUNGEN VON NORSOK U-101 AUF EINER TIEFE VON 200 M.

SXS 62X

Art. Nr.: 416269* INT / DIN 300

UVP: 399,00 €



2. STUFE

- UNSERE KLEINSTE UND KOMPAKTESTE ZWEITE STUFE
- FÜR DIE VERWENDUNG IN KALTEM WASSER
- AUS ULTRALEICHTEM TECHNOPOLYMER
- VAD- SYSTEM MIT „GEBOGENEM“ BYPASS FÜR HÖCHSTE LUFTLIEFERLEISTUNG
- KANN LINKS ODER RECHTS VERWENDET WERDEN
- SEITLICHES AUSLASSVENTIL FÜR UNEINGESCHRÄNKTE SICHT IN ALLEN TAUCHLAGEN
- LEICHT ZU BEDIENENDER, WEICHER LUFTDUSCHENKNOPF
- SUPERFLEX-SCHLAUCH

1. STUFE

- NATÜRLICHES DFC AN ALLEN MD-ANSCHLÜSSEN. HOHE LUFTLIEFERLEISTUNG AUF JEDER TIEFE
- ANGEWINKELTE MD- UND HD-ABGÄNGE FÜR OPTIMALE SCHLAUCHFÜHRUNG
- AST - ERSTE STUFE MIT TROCKENSYSTEM VERHINDERT DAS EINDRINGEN VON WASSER
- LEICHTE, KOMPACTE MEMBRANGESTEUERTE 1. STUFE
- PERLCHROM-FINISH



 **ZERTIFIZIERTE LEISTUNG auf 200 m**
ERPROBTE TECHNOLOGIE auf 400 m

ERGEBNISSE UND LEISTUNG

Druck-Volumen-Diagramm bei einer mittleren Tiefe von: 204.2 msw (670.1 fsw)

Einatemdruck	8.90 Mbar
Einatemüberdruck	2.54 Mbar
Ausatemdruck	8.66 Mbar
Atmungsarbeit	1.21 J/l
Einatemarbeit	0.53 J/l
Positive Einatemarbeit	0.00 J/l
Ausatemarbeit	0.68 J/l

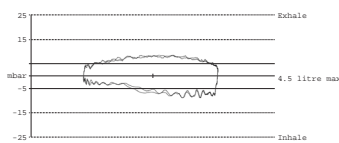

TECHNISCHE MERKMALE

	Typ	INT	Din 300 bar
Erste Stufen	Gewicht	742 g / 26.2 oz	525 g / 18.5 oz
	Hochdruckanschlüsse	2 HP 7/16" UNF Ports	
	Mitteldruckanschlüsse	4 LP 3/8" UNF Ports	
Zweite Stufen	Gewicht	156 g / 5.5 oz	
	Material/Finish	Ultraleichtem Technopolymer / Pearl Chrome	
	MD-Schlauch Typ/Länge	Superflex Schlauch / 75 cm	
Gesamtgewicht (einschl. Schlauch)		1028 g / 36.3 oz	811 g / 28.6 oz

ZUBEHÖR

Octopus SXS	416562	Seite 34
DIN-Anschluss	416809	Seite 35
TBP Dry Kit - Kolbensteuerung	416819	Seite 35
SXS - Extension Tube	416820	Seite 35

DETAILS



Silikonluftduschenknopf



„Gebogener“ Bypass



Seitliches Auslassventil



AST - Erste Stufe mit Trockensystem

* ERFÜLLT UND ÜBERTRIFFT DIE ANFORDERUNGEN VON NORSOK U-101 AUF EINER TIEFE VON 200 M.

DUAL 15X

Art. Nr.: 416258 INT / DIN 300

UVP: 329,00 €

**2. STUFE**

- ZWEITE STUFE AUS TECHNOPOLYMER
- FÜR DIE VERWENDUNG IN KALTEM WASSER
- VAD-SYSTEM FÜR NATÜRLICHE ATMUNG IN JEDER TIEFE
- LEICHT
- ÜBERGROSSER SILIKON-LUFTDUSCHENKNOPF
- HOHE LUFTLIEFERLEISTUNG
- SUPERFLEX-SCHLAUCH

**1. STUFE**

- DFC-ABGANG
- ANGEWINKELTE HD-ABGÄNGE FÜR OPTIMALE SCHLAUCHFÜHRUNG
- KOMPAKTE GRÖSSE
- SANDGESTRAHLTES FINISH

**TECHNISCHE MERKMALE**

		INT	Din 300 bar
Erste Stufen	Typ	INT	Din 300 bar
	Gewicht	772 g / 27.2 oz	598 g / 21.1 oz
	Hochdruckanschlüsse	2 HP 7/16" UNF Ports	
	Mitteldruckanschlüsse	4 LP 3/8" UNF Ports	
Zweite Stufen	Gewicht	183 g / 6.4 oz	
	Material/Finish	Ultraleichtem Technopolymer / Sandblasted	
	MD-Schlauch Typ/Länge	Superflex Schlauch / 75 cm	
	Gesamtgewicht (einschl. Schlauch)	1085 g / 70 oz	911 g / 32.1 oz

ZUBEHÖR

Octopus Dual	416556	Seite 33
15X	416237	Seite 31
DIN-Anschluss	416809	Seite 35
TBP Dry Kit - Kolbensteuerung	416813	Seite 35



DUAL 2S

NEW

Art. Nr.: 416275 INT / DIN 300

UVP: 229,00 €



2. STUFE

- VAD-SYSTEM MIT „GEBOGENEM“ BYPASS FÜR NATÜRLICHE ATMUNG UND HOHE GASLIEFERLEISTUNG IN JEDER TIEFE
- GEHÄUSE AUS HOCHLEISTUNGSFÄHIGEM, ULTRALEICHTEM TECHNOPLYMER
- GROSSER LUFTDUSCHENKNOPF, AUCH MIT DICKEN HANDSCHUHEN LEICHT ZU BEDIENEN
- LEICHTER SUPERFLEX-SCHLAUCH FÜR MEHR KOMFORT BEI DER BENUTZUNG

1. STUFE

- LEICHTE, ROBUSTE, KOMPAKTE ERSTE STUFE - EINE ERSTE WAHL FÜR TAUCHER, DIE ZUVERLÄSSIGKEIT SUCHEN
- SCHWARZER UND GRAUER DIN-ANSCHLUSS, 300 BAR, MIT SECHSKANTFORM FÜR BESSEREN HALT
- PERFEKT FÜR STARKE BEANSPRUCHUNG
- SANDGESTRAHLTE OBERFLÄCHE FÜR VERBESSERTE KRATZFESTIGKEIT
- KOLBENGESTEUERT
- SPEZIELLER RFID-CHIPHALTER
- 200 BAR INT-ANSCHLUSS



TECHNISCHE MERKMALE

	Typ	INT	Din 300 bar
Erste Stufen	Gewicht	608 g / 21.4 oz	432 g / 15.2 oz
	Hochdruckanschlüsse	1 HP 7/16" UNF Port	
	Mitteldruckanschlüsse	4 LP 3/8" UNF Ports	
Zweite Stufen	Gewicht	183 g / 6.4 oz	
	Material/Finish	Ultraleichtem Technopolymer / Sandblasted	
	MD-Schlauch Typ/Länge	Superflex Schlauch / 75 cm	
Gesamtgewicht (einschl. Schlauch)		1178 g / 41.5 oz	961 g / 33.9 oz

ZUBEHÖR

DIN-Anschluss	416809	Seite 35
82X - 62X - 15X - 2S DIN-Anschluss mit AST	416817	Seite 35
Octopus Dual	416556	Seite 34

DETAILS



DIN-Anschluss - Sechskantform für besseren Halt



RFID-Chiphalter



VAD-System mit „gebogenem“ Bypass



Spezieller Halter für Micro-Injection-Label



ABYSS 22 NAVY II



Mares ist weltweit führend in Sachen Innovation, Technologie, Tests, Design und Herstellung der besten Atemregler der Welt. Ein Beispiel dafür ist der Atemregler Abyss 22 Navy II. Er ist der einzige Atemregler in der Branche, der die strengen Leistungsstandards der NEDU für Temperaturen unter $<34^{\circ}\text{F}$ / $1,2^{\circ}\text{C}$ Süßwasser und $<29^{\circ}\text{F}$ / $-1,8^{\circ}\text{C}$ Salzwasser getestet und bestanden hat und in der ANU sowohl für den Einsatz in kaltem als auch in warmem Wasser gelistet ist. Wir sind sehr stolz auf diese Leistung. Infolgedessen wird dieser Atemregler in allen Bereichen des US-Militärs, bei Sondereinsätzen, SAR und NOAA eingesetzt, um nur einige zu nennen. Der Abyss 22 Navy II Atemregler kombiniert innovative Technologien und fortschrittliche Materialien, um diese Ergebnisse zu erzielen. Die Erste Stufe MR22 ist aus Messing geschmiedet und bietet eine kompakte Form mit ergonomischen HD- und MD-Abgängen. Sie verfügt außerdem über einen Schutzschild gegen extreme Kälte - das CWD-Kit. Dieser bietet zuverlässigen Schutz gegen das Einfrieren bei Tauchgängen in extrem kaltem Wasser und vor äußeren Einflüssen. Die Zweite Stufe ist aus vernickeltem Messing mit einer abschließenden Beschichtung aus Techno-Fluorpolymer, auch bekannt als Teflon, gefertigt. Fluorpolymer ist ein erstaunliches Material, das die Bildung von Eiskristallen auf den Komponenten der Zweiten Stufe minimiert. Außerdem ist es sehr widerstandsfähig gegen schädliche Chemikalien und extrem langlebig. Der Metallkörper fungiert als großer Wärmeleiter, der sich hervorragend für extreme Kaltwasserbedingungen eignet. Der Abyss 22 Navy II ist für das Tauchen in kalten anspruchsvollen Gewässern optimiert und besticht dabei auch noch durch sein hochwertiges technisches Design.

**DER ABYSS 22 NAVY II ...
FÜR EXTREME TAUCHERLEBNISSE!**

ABYSS 22 NAVY II

Art. Nr.: 416171 INT / DIN 300

UVP: 789,00 €



2. STUFE

- VAD-SYSTEM FÜR NATÜRLICHE ATMUNG IN JEDER TIEFE
- FÜR DIE VERWENDUNG IN EXTREM KALTEM WASSER
- MESH-GRID-SYSTEM AUF DER FRONTABDECKUNG VERHINDERT DEN FREEFLOW BEI TAUCHGÄNGEN IN STARKER STRÖMUNG
- FLUORPOLYMERHARZ-OBERFLÄCHE ZUR MINIMIERUNG VON EISKRISTALLEN
- ROBUSTER MD-SCHLAUCH AUS GUMMI



1. STUFE

- DFC MD-ANSCHLUSS MIT HOHER LUFTLIEFERLEISTUNG
- CWD KIT FÜR ZUVERLÄSSIGEN SCHUTZ GEGEN VEREISUNG BEI EXTREMEN KALTWASSERTAUCHGÄNGEN
- ANGEWINKELTE MD- UND HD-ABGÄNGE
- ZUGELASSEN AUF DER NAVY ANU LISTE IN ÜBEREINSTIMMUNG MIT DEN NAVY KALTWASSER- UND ALLGEMEINEN WASSERTESTBEDINGUNGEN



TECHNISCHE MERKMALE

	Typ	INT	Din 300 bar
Erste Stufen	Gewicht	850 g / 30 oz	685 g / 24.2 oz
	Hochdruckanschlüsse	2 HP 7/16" UNF Ports	
	Mitteldruckanschlüsse	1 LP 1/2" UNF Port, 3 LP 3/8" UNF Ports	
Zweite Stufen	Gewicht	269 g / 9.5 oz	
	Material/Finish	Ganzmetall-Technologie / Sandblasted	
	MD-Schlauch Typ/Länge	Gummischlauch / 80 cm	
Gesamtgewicht (einschl. Schlauch)		1337 g / 47.2 oz	1172 g / 41.3 oz

ZUBEHÖR

Octopus Abyss Navy	416546	Seite 31
--------------------	--------	----------

OCTOPUS ABYSS NAVY

Art. Nr.: 416546

UVP: 419,00 €



- VAD-SYSTEM
- FÜR DIE VERWENDUNG IN EXTREM KALTEM WASSER
- MESH GRID
- FLUOROPOLYMERHARZ-FINISH
- GUMMISCHLAUCH
- GEEIGNET FÜR EXTREM KALTES WASSER



62X

Art. Nr.: 416267 INT / DIN 300

UVP: 349,00 €



- NATÜRLICHES DFC AN ALLEN MD-ABGÄNGEN
- FÜR DIE VERWENDUNG IN KALTES WASSER
- ANGEWINKELTE MD- UND HD-ABGÄNGE FÜR OPTIMALE SCHLAUCHFÜHRUNG
- AST – VERHINDERT DAS EINDRINGEN VON WASSER IN DIE ERSTE STUFE
- LEICHTE, KOMPAKTE MEMBRANGESTEUERTE 1. STUFE
- PERLCHROM-FINISH



TECHNISCHE MERKMALE

Erste Stufen	Typ	INT	Din 300 bar
	Gewicht		638 g / 22.5 oz
Hochdruckanschlüsse	2 HP 7/16" UNF Ports		
Mitteldruckanschlüsse	4 LP 3/8" UNF Ports		

15X

Art. Nr.: 416237 INT / DIN 300

UVP: 249,00 €



- DFC-ABGANG
- FÜR DIE VERWENDUNG IN KALTES WASSER
- ANGEWINKELTE HD-ABGÄNGE FÜR OPTIMALE SCHLAUCHFÜHRUNG
- SANDGESTRAHLTES FINISH



TECHNISCHE MERKMALE

Erste Stufen	Typ	INT	Din 300 bar
	Gewicht		772 g / 27.2 oz
Hochdruckanschlüsse	2 HP 7/16" UNF ports		
Mitteldruckanschlüsse	4 LP 3/8" UNF ports		

* Zur Verwendung mit den für sie zugelassenen (Oktopus-) zweiten Stufen. Zusammenbau, Prüfung und notwendige Einstellungen müssen in einem autorisierten Mares Lab Service Center durchgeführt werden.



OCTOPUS ATLAS

Art. Nr.: 416567

UVP: 319,00 €



- GANZMETALLTECHNOLOGIE FÜR BESSERE LEISTUNG, BESONDERS IN KALTEM WASSER
- FÜR DIE VERWENDUNG IN EXTREM KALTEM WASSER
- VAD-SYSTEM FÜR NATÜRLICHE ATMUNG IN JEDER TIEFE
- HOHE LUFTLIEFERLEISTUNG
- GROSSER SCHWENKBARER LUFTDUSCHENKNOPF, AUCH MIT DICKEN HANDSCHUHEN LEICHT ZU BEDIENEN
- LEICHTER SUPERFLEX-SCHLAUCH FÜR MEHR KOMFORT BEI DER BENUTZUNG



OCTOPUS DUAL ADJ

Art. Nr.: 416555

UVP: 199,00 €



- EINSTELLBARER EINATEMWERSTAND
- FÜR DIE VERWENDUNG IN KALTEM WASSER
- VAD-SYSTEM FÜR NATÜRLICHE ATMUNG IN JEDER TIEFE
- ULTRALEICHTE ZWEITE STUFE AUS TECHNOPOLYMER
- PAD - (PNEUMATICALLY ASSISTED DESIGN) - KOMPENSIERTE ZWEITE STUFE
- HOHE LUFTLIEFERLEISTUNG
- LEICHT
- ÜBERGROSSER SILIKON-LUFTDUSCHENKNOPF
- SUPERFLEX-SCHLAUCH



OCTOPUS DUAL

Art. Nr.: 416556

UVP: 149,00 €



- ZWEITE STUFE AUS TECHNOPOLYMER
- FÜR DIE VERWENDUNG IN KALTEM WASSER
- VAD-SYSTEM FÜR NATÜRLICHE ATMUNG IN JEDER TIEFE
- LEICHT
- ÜBERGROSSER SILIKON-LUFTDUSCHENKNOPF
- HOHE LUFTLIEFERLEISTUNG
- SUPERFLEX-SCHLAUCH



OCTOPUS SXS

Art. Nr.: 416562

UVP: 139,00 €



- UNSERE KLEINSTE, KOMPAKTESTE ZWEITE STUFE
- FÜR DIE VERWENDUNG IN KALTEM WASSER
- AUS ULTRALEICHTEM TECHNOPOLYMER
- VAD-SYSTEM MIT „GEBOGENEM“ BYPASS FÜR HÖCHSTE LUFTLIEFERLEISTUNG
- KANN LINKS ODER RECHTS VERWENDET WERDEN
- SEITLICHES AUSLASSVENTIL FÜR UNEINGESCHRÄNKTE SICHT IN ALLEN TAUCHLAGEN
- LEICHT ZU BEDIENENDER, WEICHER LUFTDUSCHENKNOPF
- SUPERFLEX OCTOPUS-SCHLAUCH



ZERTIFIZIERTE KOMBINATIONEN AUS OCTOPUS UND ERSTER STUFE

ERSTE STUFEN	82X	62X	15X	2S
ATLAS		■		
DUAL ADJ	■	■		
DUAL	■	■	■	■
SXS	■	■	■	■
ABYSS NAVY	■	■	■	

DIN-ANSCHLUSS

Art. Nr.: **416809** für 82X - 62X - 15X - 2S

UVP: 79,95 €

Art. Nr.: **416817** für 82X - 62X - 15X - 2S mit AST

- FÜR DIE VERWENDUNG MIT 200 UND 300 BAR
- KONISCHER SINTERFILTER
- AST - AUTO SEALING TECHNOLOGY (416817)



416809 / 416817

416810

DIN-ANSCHLUSS

NEW

Art. Nr.: **416821** für 82X-62X-15X-2S mit AST

UVP: 89,95 €

- SECHSKANTFORM FÜR HERVORRAGENDEN HALT MIT HANDSCHUHEN
- ZWEI MATERIALIEN FÜR EINEN MODERNEN LOOK
- AST- AUTO SEALING TECHNOLOGY, UM DIE ERSTE STUFE TROCKEN ZU HALTEN
- KONISCHER FILTER FÜR DEN EINSATZ ÜBER LANGE ZEITRÄUME
- FÜR DIE VERWENDUNG MIT 200 UND 300 BAR



AST DRY SYSTEM

Art. Nr.: **416811 INT**

UVP: 44,95 €

Art. Nr.: **416812 DIN**

UVP: 34,95 €

- AUTO-SEALING TECHNOLOGIE
- HÄLT DIE ERSTE STUFE TROCKEN
- DURCH GASSTROM AKTIVIERT
- KANN MIT HÖHEREN SAUERSTOFFGEMISCHEN VERWENDET WERDEN
- FÜR DEN EINSATZ IN KALTEN GEWÄSSERN GEEIGNET
- KANN AUF DEN ERSTEN STUFEN 82X-62X-15X UND 2S MONTIERT WERDEN



TBP DRY KIT - KOLBENSTEUERUNG

Art. Nr.: **416860** für 82X

UVP: 89,95 €

Art. Nr.: **416819** für 62X

UVP: 129,00 €

Art. Nr.: **416813** für 15X/25XR/52X

UVP: 129,00 €

- EMPFOHLEN FÜR DEN EINSATZ BEI ALLEN KALTWASSERBEDINGUNGEN, AUCH BEI EXTREMSTEN
- IDEAL FÜR VERSCHMUTZTE GEWÄSSER
- HOHE LUFTLIEFERLEISTUNG
- SCHÜTZT ALLE BEWEGLICHEN TEILE



82X



62X



15X

SXS - EXTENSION TUBE

Art. Nr.: **416820**

UVP: 24,95 €

- VERLÄNGERUNGSRÖHR FÜR DEN BLASENABWEISER
- INNOVATIVES MEHRZWECK-KIT FÜR ZWEITE STUFEN SXS
- DOPPELTES AUSBLASVENTIL-SYSTEM
- INTELLIGENTE LÖSUNG DAMIT DIE ZWEITE STUFE VÖLLIG TROCKEN BLEIBT
- BESTE LEISTUNG FÜR KALTWASSERTAUCHGÄNGE
- KEINE BLASEN VOR DEM GESICHT DES TAUCHERS FÜR EIN BEISPIELLOSES SICHTFELD WÄHREND DES TAUCHGANGS



DREHGELENK „SWIVEL“

Art. Nr.: **415862**

UVP: 59,95 €

- FÜR MEHR KOMFORT
- 120 GRAD ADAPTER
- EINFACH ZWISCHEN SCHLAUCH UND ZWEITER STUFE ZU MONTIEREN
- 9/16" UNF



DIN/INT ADAPTER

Art. Nr.: **415861**

UVP: 49,95 €

- FÜR ALLE DIN ERSTEN STUFEN



JAX

Art. Nr.: 415336 (12 Stck., farblich durchsortiert)

Art. Nr.: 415347 (12 Stck., in einer Farbe)

Art. Nr.: 495003 (einzeln)

UVP: 34,95 €

- INDIVIDUELL FORMBARES MUNDSTÜCK
- VERSCHIEDENE FARBEN
- SUPER KOMFORTABEL
- PASSEND FÜR ALLE MARES ATEMREGLER
- INKLUSIVE KABELBINDER ZUR BEFESTIGUNG



MUNDSTÜCK, REGULAR

Art. Nr.: 415335

UVP: 9,95 €

- DAS MARES MUNDSTÜCK IN REGULAR UND KLEIN
- INKLUSIVE KABELBINDER ZUR BEFESTIGUNG
- PASSEND FÜR ALLE MARES ATEMREGLER



MUNDSTÜCK, KLEIN

Art. Nr.: 415111

UVP: 9,95 €

- DAS MARES MUNDSTÜCK IN REGULAR UND KLEIN
- INKLUSIVE KABELBINDER ZUR BEFESTIGUNG
- PASSEND FÜR ALLE MARES ATEMREGLER



MD SCHLÄUCHE

		MD SCHLAUCH MIT SCHLAUCHSCHONER					SCHLAUCHSCHONER 1. STUFEN	SCHLAUCHSCHONER 2. STUFEN
ATEMREGLER	Epic Adj 82X	46201379	3/8"	SUPERFLEX	SCHWARZ	75 cm	46201249	46201313
	Atlas Adj 62X							46201473
	Atlas 62X							46201473
	Ultra 62X							46201313
	Dual Adj 62X							46201473
	SXS 62X							46201473
	Dual 15X							46201473
	Dual 2S							46201473
Abyss 22 Navy	46201396	1/2"	GUMMI	SCHWARZ	80 cm		46200846	
OCTOPUSSE	Atlas	46201381	3/8"	SUPERFLEX	GELB	100 cm	46201249	46201473
	Dual Adj							46201473
	Dual							46201473
	SXS							46201473
	Abyss Navy							46201383
SONDERLÄNGEN								
MD SCHLÄUCHE		46200984	3/8"	SUPERFLEX	SCHWARZ	210 cm	-	-
		46200985	1/2"	SUPERFLEX	SCHWARZ	210 cm		
		46200986	3/8"	SUPERFLEX	GELB	210 cm		
		46201393	3/8"	GUMMI	SCHWARZ	210 cm		
		46201394	3/8"	GUMMI	SCHWARZ	56 cm		

ERSTE STUFEN

ZWEITE STUFEN



82X PVD

- Balancierte Membransteuerung
- Drehbarer Schwenkkopf
- 2 Hochdruckanschlüsse (HP) 7/16" UNF
- 5 Mitteldruckanschlüsse (LP) 3/8" UNF



EPIC ADJ



62X TBP

- Balancierte Membransteuerung
- 2 Hochdruckanschlüsse (HP) 7/16" UNF
- 4 Mitteldruckanschlüsse (LP) 3/8" UNF



ATLAS ADJ



62X

- Balancierte Membransteuerung
- 2 Hochdruckanschlüsse (HP) 7/16" UNF
- 4 Mitteldruckanschlüsse (LP) 3/8" UNF



ATLAS



ULTRA



SXS



DUAL ADJ



22X CWD KIT

- Balancierte Membransteuerung
- 2 Hochdruckanschlüsse (HP) 7/16" UNF
- 1 Mitteldruckanschluss (LP) 1/2" UNF (Hauptautomat)
- 3 Mitteldruckanschlüsse (LP) 3/8" UNF



ABYSS NAVY II



15X

- Balancierte Membransteuerung
- 2 Hochdruckanschlüsse (HP) 7/16" UNF
- 4 Mitteldruckanschlüsse (LP) 3/8" UNF



DUAL



2S

- Kolbensteuerung
- 1 Hochdruckanschluss (HP) 7/16" UNF
- 4 Mitteldruckanschlüsse (LP) 3/8" UNF



DUAL

ATEMREGLER



Atemregler		Epic Adj 82X	Atlas Adj 62X	Atlas 62X	Dual Adj 62X	Ultra 62X	SXS 62X	Dual 15X	Dual 25	Abys 22 Navy II
Art. Nr.		416247	416268	416273	416271	416272	416269	416258	416275	416171
Erste Stufen	Membran	■	■	■	■	■	■	■	■	■
	Kolben								■	
Ganzmetall-Technologie		■	■	■						■
Ultralight Techno Polymer					■	■	■	■	■	
DFC - Dynamic Flow Control		■	■	■	■	■	■	■		■
AST - Auto Sealing Technology		■	■	■	■	■	■			
Drehbarer Schwenkkopf		■								
Angewinkelte HD-Abgänge		■								
Twin Power		■				■				
VAD - Vortex Assisted Design		■	■	■	■	■	■	■	■	■
Einstellbarer Einatemwiderstand		■	■		■					
PAD - (Pneumatically Assisted Design) Kompensierte zweite Stufe		■	■		■					
Mesh Grid										■
Superflex Schlauch		■	■	■	■	■	■	■		
PVD finish		■								
Pearlfinish			■	■	■	■	■			
Sandgestrahlt								■	■	■
Erste Stufen Gewicht [g]	INT	964g / 34oz	782g / 27.6oz	742g / 26.2oz	742g / 26.2oz	742g / 26.2oz	742g / 26.2oz	772g / 27.2oz	608g / 21.4oz	850g / 30oz
	DIN 300 bar	790g / 27.9oz	565g / 19.9oz	525g / 18.5oz	525g / 18.5oz	525g / 18.5oz	525g / 18.5oz	598g / 21.1oz	432g / 15.2oz	685g / 24.2oz
Zweite Stufen Gewicht [g]		329g / 11.6oz	313g / 11oz	306g / 10.8oz	185g / 6.7oz	190g / 6.7oz	156g / 5.5oz	183g / 6.4oz	183g / 6.4oz	269g / 9.5oz
Gesamtgewicht [einschl. Schlauch]	INT	1429g / 50.4oz	1225g / 43.2oz	1178g / 41.5oz	1057g / 37.3oz	1068g / 37.7oz	1028g / 36.3oz	1085g / 70oz	1178g / 41.5oz	1337g / 47.2oz
	DIN 300 bar	1255g / 44.3oz	1008g / 35.5oz	961g / 33.9oz	840g / 29.6oz	851g / 30oz	811g / 28.6oz	911g / 32.1oz	961g / 33.9oz	1172g / 41.3oz

OCTOPUS



Octopusse		Atlas	Dual Adj	Dual	SXS	Abys Navy II
Art. Nr.		416567	416555	416556	416562	416566
Ganzmetall-Technologie		■				■
Ultralight Techno Polymer			■	■	■	
VAD - Vortex Assisted Design		■	■	■	■	■
Einstellbarer Einatemwiderstand			■			
Mesh Grid						■
Pneumatisch balanciertes System			■			
Superflex Schlauch		■	■	■	■	
Gesamtgewicht [einschl. Schlauch]		436g / 15.4oz	359g / 12.7oz	357g / 12.6oz	286g / 10.1oz	427g / 15.1oz

INSTRUMENTE

73



SYMBOLLE / ANLEITUNG

ZH-L16C GF

GRADIENT FACTOR

Die Gradient Faktoren wurden von Tech-Tauchern entwickelt, um den ZH-L16C-Algorithmus zum fortschrittlichsten Dekompressionswerkzeug zu machen, das auch die anspruchsvollsten Tauchgänge bewältigen kann. Gradient Faktoren sind außerdem eine sehr intuitive und transparente Möglichkeit, den Algorithmus an die eigenen Bedürfnisse anzupassen, was ihn zum universellsten und leistungsfähigsten Algorithmus macht, der heute existiert.



AGF / ALTERNATE GRADIENT FACTORS

Die alternativen Gradient Faktoren sind ein zusätzlicher, weniger restriktiver Dekompressionsplan, der während des gesamten Tauchgangs berechnet wird und auf den ein Taucher im Notfall umschalten kann. Diese zweite Dekompressionsberechnung kann zusammen mit der Berechnung der Hauptgradient Faktoren angezeigt werden, um die Situation einschätzen zu können.



CEIL-CON

Die deckengesteuerte Dekompression (CEIL-CON) maximiert die Inertgasentsättigung, indem sie Sie zwischen den standardmäßigen 3 m Dekompressionsschritten durch einen kontinuierlichen, kontrollierten Aufstieg führt. Dies führt zu verkürzten Dekompressionszeiten und gleichmäßigeren Übersättigungsprofilen in Ihrem Gewebe.



TRIMIX

Mit der Einführung des Algorithmus ZH-L16C GF in Mares Tauchcomputern können nun bis zu 5 Atemgase verwendet werden: Trimix, Heliox einschließlich hypoxische Gemische mit lediglich 7 % Sauerstoffanteil und Nitrox mit bis zu 99 % Sauerstoffanteil.



PRAEDIKTIVE MULTIGAS-FUNKTION

Mit der praediktiven Multigas-Funktion können Sie während des Tauchgangs Gaswechsel durchführen, um Ihre Dekompression zu beschleunigen (nur Luft und Nitrox). Die praediktive Dekompressionsfunktion stellt sicher, wenn sie aktiviert ist, dass alle eingestellten Gase bei der Dekompressionsberechnung berücksichtigt werden.



BLUETOOTH

Bluetooth begleitet uns in unserem täglichen Leben und es ist nur natürlich, dass diese Technologie auch für Tauchcomputer eingesetzt wird. Mit Bluetooth ist das Herunterladen Ihres Logbuchs auf ein Smart-Gerät so einfach wie ein Knopfdruck, Sie brauchen keine Kabel oder Adapter.



DIGITALKOMPASS

Ein Kompass sollte immer Teil der Ausrüstung eines Tauchers sein, auch wenn Sie ihn nicht regelmäßig benutzen. Daher ist es die logischste Lösung, ihn in Ihren Tauchcomputer zu integrieren. Mit einem digitalen Kompass können Sie eine Peilung einstellen, um zu einem Wrack zu navigieren, nach einem Tauchgang in einem tiefen Canyon im Meer zum Strand zu schwimmen und vieles mehr. Oder einfach nur wissen, dass er da ist, für den Fall, dass Sie ihn brauchen.



WIEDERAUFLADBARE BATTERIE

Mares präsentierte bereits 2010 den ersten Tauchcomputer mit wiederaufladbarer Batterie. Seitdem hat diese Technologie eine starke Entwicklung erfahren, an der Mares Schritt für Schritt teilgenommen hat, wie das Beispiel der induktiven Ladung beim Sirius zeigt.



TFT FARBDISPLAY

Farbdisplays sind beim Tauchen viel mehr als eine Spielerei. Ein Tauchcomputer ist nicht nur Tiefenmesser und Dekompressionsmesser, sondern auch Ihr Beschützer, wenn eine gefährliche Situation eintritt. Der Genius kann Sie in klarem Text in einer von 17 Sprachen warnen und den Text mit Farbe kombinieren, um die Situation und die entsprechenden Maßnahmen hervorzuheben. Dadurch bleiben keine Zweifel daran, welche Maßnahmen Sie ergreifen müssen, um die Situation zu beheben. Eine Smartphone-ähnliche Benutzeroberfläche, einschließlich grafischer Logbucheinträge, ist ein zusätzlicher Bonus.



MIP FARBDISPLAY

MIP (Memory in Pixel) ist eine neue Technologie für allerhöchste Effizienz in der Farbdarstellung. Neben dem äußerst hohen Kontrast bestechen diese Displays durch ihren geringen Energieverbrauch. Dadurch kann der Sirius als Uhr für 10 Tage und als Tauchcomputer für mehr als 30* Tauchstunden genutzt werden (die Anzahl Tauchgänge pro Ladung hängen stark von der Verwendung der Hintergrundbeleuchtung und, zu einem geringeren Umfang, von der Wassertemperatur ab.

* ohne Tankdaten-Integration (20 Stunden mit Tankdaten-Integration)



SCHLAUCHLOSE INTEGRATION DER TANKDATEN

Was ist besser als ein schlauchgebundenes Finimeter? Ein Finimeter ohne Schlauch, und noch besser, wenn er im Display des Tauchcomputers integriert ist. Der Mares Transmitter überträgt mit patentierter Funktechnologie in regelmäßigen Abständen verschlüsselte Tankdaten, die nur von einem bestimmten Tauchcomputer gelesen werden können. So kann man sorglos tauchen, auch in einer ganzen Gruppe von Tauchern, die dieselbe Technologie verwenden.

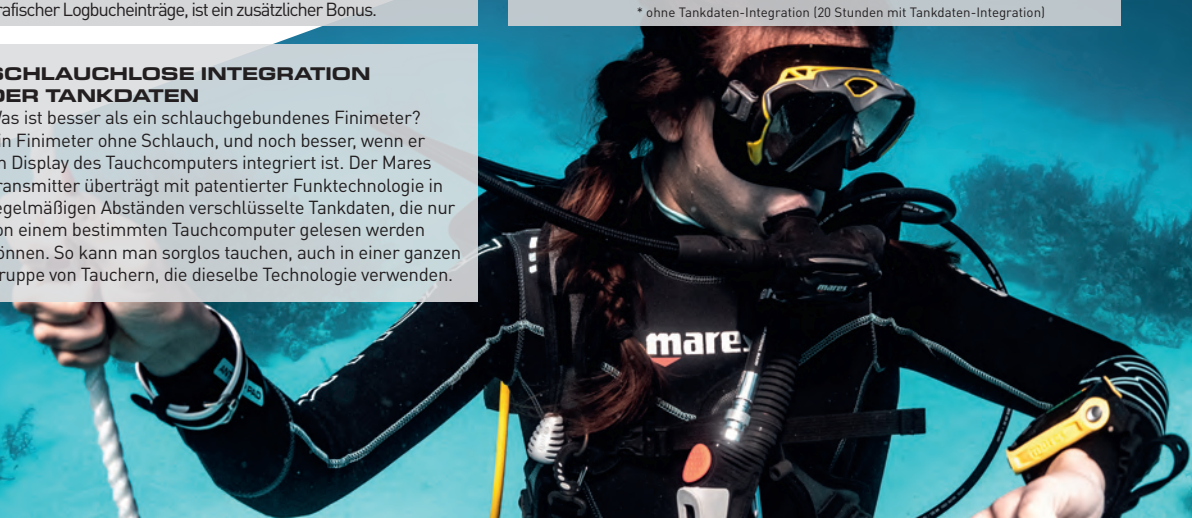

MARES APP

iOS



- STARTSEITE FÜR EINE INTUITIVE BENUTZUNG
- AUSGEKLÜGELTE LOGBUCHFUNKTIONEN, EINSCHLIESSLICH GRAFIKEN ZUM GERÄTETAUCHEN, EXTENDED RANGE UND FREITAUCHEN
- IN DER APP INTEGRIERTE KOMMUNIKATION ZUR UNTERSTÜTZUNG DER KUNDENERFAHRUNG
- SSI UND MARES VERSION SEHR ÄHNLICH
- NEUESTE „HYBRID-“PROGRAMMIERUNG ZUR STEIGERUNG DER PERFORMANCE UND SICHERHEIT

ÜBERSICHT ÜBER DIE FUNKTIONEN:

- START / STARTSEITE
- QR-CODE
- LOGBUCH
- TAUCHPARTNER
- STANDORT
- NEWS & VIDEOS
- AUSTRÜSTUNG
- VERSICHERUNG
- TABELLEN UND CUE CARDS
- WILDLIFE
- FIRMWARE
- PROFIL- UND DATENSCHUTZEINSTELLUNGEN

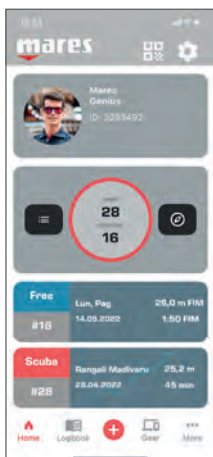

START



STANDORT

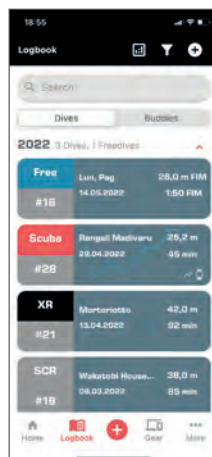

LOGBUCH

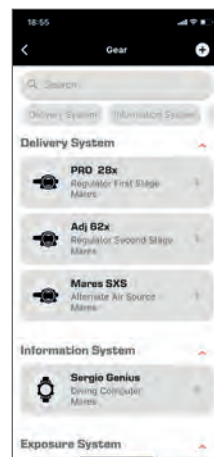

AUSRÜSTUNG

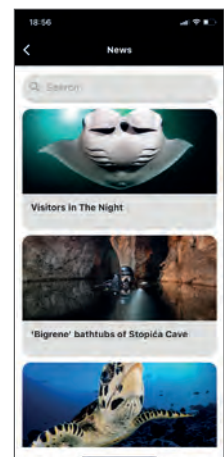

NEWS & VIDEOS

SIRIUS

Art. Nr.: 414145

UVP: 799,00 €



- ZH-L16C ALGORITHMUS MIT GRADIENT FACTORS UND PRAEDIKTIVER MULTIGAS-FUNKTION
- NITROX- UND TRIMIX-FÄHIG, BIS ZU 5 ATEMGASE
- HOCHAUFLÖSENDES MIP FARBDISPLAY
- DIGITALKOMPASS MIT VOLLSTÄNDIGER NEIGUNGSKOMPENSATION MIT PEILUNGSSPEICHER UND STOPPUHR
- SCHLAUCHLOSE ÜBERTRAGUNG DER TANKDATEN MIT BIS ZU DREI SENDERN
- FARBCODIERTE TANKDRUCKANZEIGE ZUM ABLESEN AUF EINEN BLICK
- BOTTOM TIMER MODUS MIT ZURÜCKSETZBARER DURCHSCHNITTSTIEFE UND STOPPUHR
- DEKOMPRESSIONSTAUCHGANGS-PLANER MIT OBERFLÄCHENPAUSEN-FUNKTION

- LOGBUCH FÜR 100 TAUCHGÄNGE MIT VERSCHIEDENEN GRAFIKEN
- INTELLIGENTES ENERGIE-MANAGEMENTSYSTEM FÜR 10 TAUCHSTUNDEN BEI VOLLER LADUNG (30 STUNDEN OHNE SENDEUR)
- BLUETOOTH FÜR DIE DIREKTE VERBINDUNG MIT EINEM SMARTPHONE
- GRAFIKEN DER GEWEBESÄTTIGUNG UND DES TAUCHPROFILS
- UNTERWASSERMENÜ, UM BESTIMMTE EINSTELLUNGEN AUCH WÄHREND DES TAUCHGANGS ZU ÄNDERN
- ERWARTETE DEKO UND „RUNAWAY-DEKO-ALARM“
- ZWEI OPTIONEN ZUR ANZEIGE DER TAUCHDATEN
- DREI ZIFFERBLÄTTER PLUS FARBOPTIONEN



BKBK



BKSI

TECHNISCHE MERKMALE

Akku	Typ	Wiederaufladbar, 200 mAh
	Dauer	30* Stunden Tauchzeit / 500 Ladezyklen
Nitrox		EAN von 21 % bis 99 %
Trimix		Hypoxisch, Normoxisch

ZUBEHÖR

Hochdruckschlauch 15 cm / 6 in	44201030	Seite 52
LED Tank Modul 2.0	414322	Seite 51
Sirius Armband Kit	414816	Seite 52
Sirius Bungee-Halterung	414817	Seite 51

DETAILS



414322 - LED Tank Modul 2.0

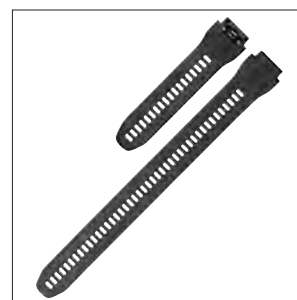

Bandverlängerung (enthalten)



414816 - Sirius Armband Set (Zubehör)



Drahtloses Ladepad (enthalten)



414817 - Sirius Bungee-Halterung (Zubehör)

* ohne Tankdaten-Integration (20 Stunden mit Tankdaten-Integration)

SIRIUS

- MIP DISPLAYTECHNOLOGIE
- ZH-L16C ALGORITHMUS MIT GRADIENT FACTORS
- NITROX- UND TRIMIX-FÄHIG: BIS ZU 5 ATEMGASE



**GASINTEGRATION
MÖGLICH**

ENTDECKEN SIE MEHR



QUAD Ci FÜR FARBENFROHE TAUCHGÄNGE!

Neu technische Features farbenfroh dargestellt:

- ZH-L16C Algorithmus mit einstellbaren
- Gradient Factors
- Nitrox- und Trimix-Fähig
- Neigungskompensierter digitaler Kompass
- Bluetooth integriert
- Gasintegration möglich



QUAD Ci

QUAD CI

NEW

Art. Nr.: 414148

UVP: 549,00 €



- BÜHLMANN ZH-L16C ALGORITHMUS MIT ANPASSBAREN GRADIENTEN FAKTOREN
- ALTERNATIVE GRADIENT FACTORS UND CEIL-CON-DEKOMPRESSION
- LUFT, NITROX, TRIMIX, BOTTOM TIMER MODUS
- 8-FARBIGES, HOCHAUFLÖSENDES MIP-DISPLAY MIT DATEN IN JUMBO-GRÖSSE
- DIGITALKOMPASS MIT VOLLSTÄNDIGER NEIGUNGSKOMPENSATION MIT PEILUNGSSPEICHER UND STOPPUHR
- SCHLAUCHLOSE INTEGRATION DER TANKDRUCKDATEN MIT BIS ZU FÜNF SENDERN
- FARBCODIERTE TANKDRUCK- GEWEBESÄTTIGUNGSANZEIGE ZUM ABLESEN AUF EINEN BLICK
- BOTTOM TIMER MODUS MIT ZURÜCKSETZBARER DURCHSCHNITTSTIEFE UND STOPPUHR
- DEKOMPRESSIONSTAUCHGANGS-PLANER MIT ZUSÄTZLICHER OBERFLÄCHENINTERVALL-FUNKTION
- LOGBUCH-KAPAZITÄT: 100 STUNDEN TAUCHGANGSPROFILE IN 5-SEKUNDEN-INTERVALLEN
- INTELLIGENTES ENERGIE-MANAGEMENTSYSTEM FÜR 20 TAUCHSTUNDEN BEI VOLLER LADUNG (30 STUNDEN OHNE SENDER)
- AUFLADEN ÜBER CLIP UND USB-KABEL, 500 LADEZYKLEN
- INTEGRIERTES BLUETOOTH FÜR DIE DIREKTE VERBINDUNG MIT EINEM SMART-GERÄT
- TAUCHPROFIL UND GRAFIK DER GEWEBESÄTTIGUNG WÄHREND DES TAUCHGANGS ABRUFBAR
- UNTERWASSERMENÜ, UM BESTIMMTE EINSTELLUNGEN AUCH WÄHREND DES TAUCHGANGS ZU ÄNDERN
- TTR - „TIME TO RESERVE“ - ZEIT BIS RESERVE. DIE ZEIT, DIE DER TAUCHER AUF DER AKTUELLEN TIEFE VERBLEIBEN KANN, BEVOR ER DIE TANKRESERVE ERREICHT
- DEKO-ALARM BEI VERSTOSS
- INTUITIVE BENUTZERSCHNITTSTELLE MIT VIER TASTEN PLUS SCHNELLBEFEHLE
- DIE HÖHE WIRD AUTOMATISCH ANGEPAßT, INDEM DER UMGEBUNGSDRUCK ALLE 20 SEKUNDEN GEMESSEN WIRD, AUCH WENN DER COMPUTER ABGESCHALTET IST
- INKLUSIVE BUNGEE - DIE BÄNDER KÖNNEN LEICHT ENTFERNT UND DURCH EIN BUNGEE ERSETZT WERDEN
- FIRMWARE-UPDATE ÜBER DIE MARES APP



TECHNISCHE MERKMALE

Akku	Typ	LiPo - 200 mAmps
	Dauer	30* Stunden Tauchzeit / 500 Ladezyklen
Nitrox		EAN von 21 % bis 99 %
Trimix		Hypoxisch, Normoxisch

ZUBEHÖR

LED Tank Modul 2.0	414322	Seite 51
Hochdruckschlauch 15 cm / 6 in	44201030	Seite 52

DETAILS



414322 - LED Tank Modul 2.0



Inklusive Bungee



Informationen im Jumbo-Format

* ohne Tankdaten-Integration (20 Stunden mit Tankdaten-Integration)

GENIUS

Art. Nr.: 414139

UVP: 899,00 €



- NEUER ZH-L16C ALGORITHMUS MIT GRADIENT FACTORS UND PREDICTIVE-MULTIGAS
- NITROX- UND TRIMIX-FÄHIG, BIS ZU 5 GASE
- HOCH AUFLÖSENDES FARBDISPLAY
- DIGITALKOMPASS MIT VOLLSTÄNDIGER NEIGUNGSKOMPENSATION, PEILUNGSSPEICHER UND STOPPUHR
- SCHLAUCHLOSE INTEGRATION DER TANKDRUCKDATEN MIT BIS ZU FÜNF TRANSMITTERN
- FARBCODIERTE TANKDRUCKANZEIGE ZUM ABLESEN AUF EINEN BLICK
- BOTTOM TIMER MODUS MIT ZURÜCKSETZBARER DURCHSCHNITTSTIEFE UND STOPPUHR
- DEKOMPRESSIONSTAUCHGANGS-PLANNER MIT ZUSÄTZLICHER OBERFLÄCHENINTERVALL FUNKTION
- UMFANGREICHES LOGBUCH MIT VERSCHIEDENEN GRAFIKEN
- LOGBUCH-KAPAZITÄT: MEHR ALS 1000 STUNDEN TAUCHPROFILE BEI EINEM AUFZEICHNUNGSINTERVALL VON 5 SEKUNDEN
- INTELLIGENTES ENERGIE-MANAGEMENTSYSTEM FÜR 40 TAUCHSTUNDEN BEI VOLLER LADUNG
- BLUETOOTH FÜR DIE DIREKTE VERBINDUNG MIT EINEM SMARTPHONE ODER TABLET
- NACHTMODUS
- KARTENANSICHT WÄHREND DES TAUCHENS
- GEWEBESÄTTIGUNGS-DIAGRAMM MIT DETAILLIERTEN DATEN
- UNTERWASSERMENÜ, UM BESTIMMTE EINSTELLUNGEN AUCH WÄHREND DES TAUCHGANGS ZU ÄNDERN
- ERWARTETE DEKO UND „RUNAWAY-DEKO-ALARM“ (PATENTIERT)



TECHNISCHE MERKMALE

Akku	Typ	18650 Spezial-Akku Lithium-Ionen Polymer
	Dauer	40 Std. Tauchzeit, 500 Ladezyklen
Nitrox		EAN von 21 % bis 99 %
Trimix		Hypoxisch, Normoxisch

ZUBEHÖR

LED Tank Modul	414319	Seite 51
Hochdruckschlauch 15 cm / 6 in	44201030	Seite 52

DETAILS



414319 - LED Tank Modul (Zubehör)

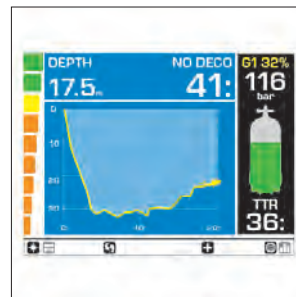

Anzeige des Tauchprofils

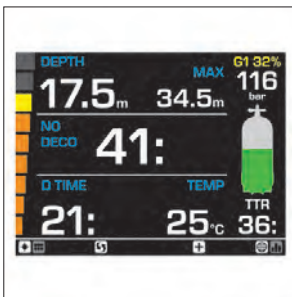

Nachtmodus



44201030 - Hochdruckschlauch 15 cm / 6 in (Zubehör)

QUAD AIR

Art. Nr.: 414169

UVP: 399,00 €



- BESTECHEND KLARES DISPLAY MIT ANZEIGE IN ÜBERGROSSEN ZIFFERN
- SCHLAUCHLOSE INTEGRATION DER TANKDATEN MIT BIS ZU DREI TRANSMITTERN
- DREIZEILIGES LAYOUT ZEIGT ALLE RELEVANTEN DATEN EINSCHLIESSLICH TANKDRUCK
- ZWEI ANPASSBARE FELDER IM DISPLAY FÜR ZUSÄTZLICHE DATEN
- INTUITIVE BEDIENBARKEIT MIT VIER KNÖPFEN
- SPIEGELGLEICHE TASTENFUNKTIONEN BEIM TAUCHEN
- DEKO-ALARM
- MULTIGAS-FÄHIG
- DEKOMPRESSIONS-TAUCHGANGPLANER MIT VOM BENUTZER EINSTELLBAREM OBERFLÄCHENINTERVALL
- LANGLEBIGE BATTERIE, VOM BENUTZER AUSTAUSCHBAR

QUAD

Art. Nr.: 414134

UVP: 339,00 €



- BESTECHEND KLARES DISPLAY MIT ANZEIGE IN ÜBERGROSSEN ZIFFERN
- ZWEI ANPASSBARE FELDER FÜR ZUSÄTZLICHE DATEN
- INTUITIVE BEDIENBARKEIT MIT VIER KNÖPFEN
- SPIEGELGLEICHE TASTENFUNKTIONEN BEIM TAUCHEN
- OPTION ZUM ANZEIGEN DER TAUCHZEIT EINSCHLIESSLICH SEKUNDEN
- DEKO-ALARM
- MULTIGAS-FÄHIG
- DEKOMPRESSIONS-TAUCHGANGPLANER MIT VOM BENUTZER EINSTELLBAREM OBERFLÄCHENINTERVALL
- LANGLEBIGE BATTERIE, VOM BENUTZER AUSTAUSCHBAR



414319 - LED Tank Modul (Zubehör)

FARBKOMBINATIONEN



BKBK

BKWH

BKBL

BKYL

TECHNISCHE MERKMALE

Akku	Typ	CR2450
	Dauer	150 Tauchgänge
Nitrox		EAN von 21 % bis 99 %

ZUBEHÖR

LED Tank Modul	414319	Seite 51
Bluelink Pro	414317	Seite 53
Dive Link 2 USB	414316	Seite 53
Quad Displayschutz	415182	Seite 52
Hochdruckschlauch 15 cm / 6 in	44201030	Seite 52

TECHNISCHE MERKMALE

Akku	Typ	CR2450
	Dauer	200-300 Tauchgänge
Nitrox		EAN von 21 % bis 99 %

ZUBEHÖR

Quad Displayschutz	415182	Seite 52
Bluelink Pro	414317	Seite 53
Dive Link 2 USB	414316	Seite 53

EIN NEUER PUCK4 FÜR SIE!

Während der PUCK 4 außen kompakt bleibt, mit einem neuen Design und neuen Farben, hat die große Revolution im Inneren stattgefunden, dank seiner fortschrittlichen Technologie:

Der Bühlmann ZH-L16C Algorithmus mit anpassbaren Gradienten Faktoren gibt Ihnen volle Transparenz und Kontrolle über Ihre Dekompression! Außerdem können Sie dank der integrierten Bluetooth-Funktion Ihre Tauchgänge direkt auf ein Smart-Gerät herunterladen!



ENTDECKEN SIE MEHR



PUCK 4

NEW

Art. Nr.: 414149

UVP: 279,00 €



- BÜHLMANN ZH-L16C ALGORITHMUS MIT ANPASSBAREN GRADIENT FACTORS
- LUFT, NITROX, BOTTOM TIMER MODUS
- MULTIGASFÄHIG, BIS ZU DREI GASE
- KLARES SEGMENTDISPLAY IN CHIP-ON-GLASS-TECHNOLOGIE MIT 800 SEGMENTEN
- BOTTOM TIMER MODUS MIT ZURÜCKSETZBARER DURCHSCHNITTSTIEFE UND STOPPUHR
- DEKOMPRESSIONS-TAUCHGANGLANER MIT VOM BENUTZER EINSTELLBAREM OBERFLÄCHENINTERVALL
- LOGBUCHKAPAZITÄT VON 100 TAUCHGÄNGEN (EINSCHLIESSLICH GRAFIKEN ÜBER DIE MARES APP)
- VOM BENUTZER AUSTAUSCHBARE BATTERIE (CR 2450) MIT EINER LANGEN LEBENSDAUER VON 100 TAUCHGÄNGEN
- INTEGRIERTES BLUETOOTH FÜR DIE DIREKTE VERBINDUNG MIT EINEM SMART-GERÄT
- EINE TASTE FÜR INTUITIVE ANWENDUNG
- DIE BÄNDER KÖNNEN LEICHT ENTFERNT UND DURCH EIN BUNGEE ERSETZT WERDEN
- KOMPATIBEL MIT DER MISSION CONSOLE
- FIRMWARE-UPDATE ÜBER DIE MARES APP



FARBKOMBINATIONEN



TECHNISCHE MERKMALE

Akku	Typ	CR2450
	Dauer	100 Stunden Tauchzeit
Nitrox		EAN von 21 % bis 99 %

ZUBEHÖR

Puck Bungee-Halterung	414818	Seite 51
-----------------------	--------	----------

DETAILS



Ergonomisches Banddesign



Kompatibel mit der Mission Console



414818 - Puck 4 Bungee-Halterung [Zubehör]

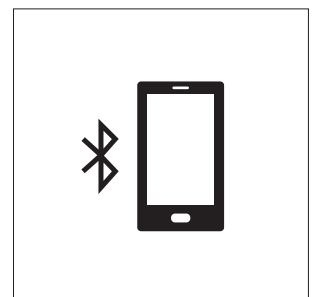

Integriertes Bluetooth

SMART AIR

Art. Nr.: 414138

UVP: 359,00 €



- SCHLAUCHLOSE ÜBERTRAGUNG DER TANKDRUCKDATEN MIT BIS ZU DREI TRANSMITTERN
- GRAFISCHE UND NUMERISCHE ANZEIGE DES TANKDRUCKS
- DREIZEILIGES DISPLAYLAYOUT ZEIGT ALLE RELEVANTEN DATEN EINSCHLIESSLICH TANKDRUCK
- MULTIGAS-FÄHIG
- OPTION ZUM ANZEIGEN DER TAUCHZEIT EINSCHLIESSLICH SEKUNDEN
- ZWEI ANPASSBARE FELDER FÜR ZUSÄTZLICHE DATEN
- LOGBUCHSPEICHER: BIS ZU 95 STUNDEN TAUCHGANGSPROFILE
- DEKOMPRESSIONSTAUCHGANGS-PLANER MIT ZUSÄTZLICHER OBERFLÄCHENINTERVALL-FUNKTION
- KOMPLETTE UHRFUNKTION
- FREITAUCHMODUS (APNEA) MIT SPEZIELLEN ALARMEN
- BOTTOM TIMER MODUS MIT ZURÜCKSETZBARER DURCHSCHNITTSTIEFE UND STOPPUHR
- VOM BENUTZER AUSTAUSCHBARE BATTERIE
- FIRMWARE UPGRADEFÄHIG



SMART

Art. Nr.: 414129

UVP: 335,00 €



- VOLL AUSGESTATTETER NITROX-TAUCHCOMPUTER FÜR ZWEI GASE
- FREITAUCHMODUS (APNEA) MIT SPEZIELLEN WARNMELDUNGEN
- BOTTOM TIMER MODUS MIT ZURÜCKSETZBARER DURCHSCHNITTSTIEFE UND STOPPUHR
- LOGBUCHSPEICHER: ÜBER 40 STUNDEN TAUCHGANGSPROFILE IN 5-SEKUNDENINTERVALLEN (GERÄTETAUCHGÄNGE) BZW. IN 1-SEKUNDEN-INTERVALLEN (APNEA)
- PLANEN DEKOMPRESSIONSPFLICHTIGER TAUCHGÄNGE MIT ZUSÄTZLICHER OBERFLÄCHENPAUSEN-FUNKTION
- FIRMWARE UPGRADEFÄHIG
- VOM BENUTZER AUSTAUSCHBARE BATTERIE
- MULTIGAS-FÄHIG
- KOMPLETTE UHRFUNKTION



414319 - LED Tank Modul (Zubehör)

TECHNISCHE MERKMALE

Akku	Typ	CR2450
	Dauer	200-300 Tauchgänge über einen Zeitraum von 3 Jahren
Nitrox	EAN von 21 % bis 99 %	

ZUBEHÖR

LED Tank Modul	414319	Seite 51
Bluelink Pro	414317	Seite 53
Dive Link 2 USB	414316	Seite 53
Smart Displayschutz	415173	Seite 52
Smart Armbandverlängerung	44201190	Seite 52
Hochdruckschlauch 15 cm / 6 in	44201030	Seite 52

FARBKOMBINATIONEN



TECHNISCHE MERKMALE

Akku	Typ	CR2430
	Dauer	200-300 Tauchgänge über einen Zeitraum von 3 Jahren
Nitrox	EAN von 21 % bis 99 %	

ZUBEHÖR

Bluelink Pro	414317	Seite 53
Dive Link 2 USB	414316	Seite 53
Smart Displayschutz	415173	Seite 52
Smart Armbandverlängerung	44201190	Seite 52

PUCK PRO +

Art. Nr.: 414135

UVP: 229,00 €

- SCHLANKES DESIGN
- INTUITIVE BENUTZERFÜHRUNG, EINFACHE BEDIENUNG ÜBER EINE TASTE
- LOGBUCHSPEICHER: 35 STUNDEN TAUCHGANGSPROFILE IN 5-SEKUNDEN-INTERVALLEN
- FIRMWARE UPGRADEFÄHIG
- BOTTOM TIMER MODUS MIT ZURÜCKSETZBARER DURCHSCHNITTSTIEFE UND STOPPUHR
- VOM BENUTZER AUSTAUSCHBARE BATTERIE



FARBKOMBINATIONEN



TECHNISCHE MERKMALE

Akku	Typ	CR2450
	Dauer	200-300 Tauchgänge
Nitrox	EAN von 21 % bis 99 %	

ZUBEHÖR

Dive Link 2 USB	414316	Seite 53
Bluelink Pro	414317	Seite 53

PUCK AIR 2

NEW

Art. Nr.: 414146

UVP: 549,00 €



- BÜHLMANN ZH-L16C-ALGORITHMUS MIT ANPASSBAREN GRADIENTENFAKTOREN
- LUFT, NITROX, BOTTOM-TIMER
- DIGITALER KOMPASS MIT VOLLSTÄNDIGER NEIGUNGSKOMPENSATION, PEILUNGSSPEICHER UND STOPPUHR
- MULTIGASFÄHIG, BIS ZU DREI GASE
- ÜBERSICHTLICHE SEGMENTANZEIGE IN CHIP-ON-GLASS-TECHNOLOGIE MIT 800 SEGMENTEN
- TANKDATENINTEGRATION, ANZEIGE DES TANKDRUCKS SOWOHL GRAFISCH ALS AUCH NUMERISCH
- BOTTOM-TIMER-MODUS MIT ZURÜCKSETZBARER DURCHSCHNITTSTIEFE UND STOPPUHR
- DEKOMPRESSIONSTAUCHPLANER MIT VOM BENUTZER EINSTELLBARER OBERFLÄCHENINTERVALLFUNKTION
- LOGBUCHKAPAZITÄT: 150 STUNDEN TAUCHPROFIL BEI EINER ABTASTRATE VON 5 SEKUNDEN
- VOM BENUTZER AUSTAUSCHBARE BATTERIE (CR 2450) MIT EINER LANGEN BATTERIELEBENSDAUER VON BIS ZU 120 TAUCHGÄNGEN
- INTEGRIERTES BLUETOOTH FÜR DIE DIREKTE VERBINDUNG MIT EINEM SMART-GERÄT
- EINE EINZIGE TASTE FÜR INTUITIVE BEDIENUNG
- TTR – TIME TO RESERVE – ZEIT, DIE EIN TAUCHER IN DER AKTUELLEN TIEFE VERBRINGEN KANN, BEVOR ER DIE TANKRESERVE ERREICHT
- FIRMWARE-UPDATE ÜBER DIE MARES-APP



TECHNISCHE MERKMALE

Akku	Typ	CR2450
	Dauer	120 Std. Tauchzeit
Nitrox	EAN von 21 % bis 99 %	

PUCK 4 MISSION 2

NEW

Art. Nr.: 414431 IN (BAR) / US (PSI)

UVP: 399,00 €



PUCK 4:

- BÜHLMANN ZH-L16C ALGORITHMUS MIT ANPASSBAREN GRADIENT FACTORS
- VOM BENUTZER AUSTAUSCHBARE BATTERIE (CR 2450) MIT EINER LANGEN LEBENSDAUER VON 100 TAUCHGÄNGEN
- INTEGRIERTES BLUETOOTH FÜR DIE DIREKTE VERBINDUNG MIT EINEM SMART-GERÄT
- FIRMWARE-UPDATE ÜBER DIE MARES APP

FINIMETER:

- MESSINGGEHÄUSE
- TECHNOLYMER-FENSTER
- PHOSPHORESZIERENDES ZIFFERBLATT
- FARBEN ZUR ANZEIGE DES TANKDRUCKS FÜR INTUITIVE ABLESBARKEIT

KONSOLE:

- SCHÜTZENDE KONSOLE AUS THERMOPLASTISCHEM ELASTOMER
- ZWEI GROSSE ÖSEN FÜR BEFESTIGUNGSPUNKTE
- GRIFFBEREICH
- FARBIGE DETAILS UM DAS ZIFFERBLATT UND AUF DER RÜCKSEITE

PUCK 4 MISSION 3

NEW

Art. Nr.: 414432 IN (BAR) / US (PSI)

UVP: 479,00 €



PUCK 4:

- BÜHLMANN ZH-L16C ALGORITHMUS MIT ANPASSBAREN GRADIENT FACTORS
- VOM BENUTZER AUSTAUSCHBARE BATTERIE (CR 2450) MIT EINER LANGEN LEBENSDAUER VON 100 TAUCHGÄNGEN
- INTEGRIERTES BLUETOOTH FÜR DIE DIREKTE VERBINDUNG MIT EINEM SMART-GERÄT
- FIRMWARE-UPDATE ÜBER DIE MARES APP

FINIMETER:

- MESSINGGEHÄUSE
- TECHNOLYMER-FENSTER
- PHOSPHORESZIERENDES ZIFFERBLATT
- FARBEN ZUR ANZEIGE DES TANKDRUCKS FÜR INTUITIVE ABLESBARKEIT

AUF WUNSCH - ZUBEHÖR:

KOMPASSMODUL 414433:

- ÖLGEFÜLLT
- PHOSPHORESZIERENDER KOMPASS
- GROSSES FENSTER, DAS AUCH VON DER SEITE ABGELESEN WERDEN KANN
- NEIGUNGSKOMPENSATION
- FARBIGE NORD/SÜD-ANZEIGE

KONSOLE:

- SCHÜTZENDE KONSOLE AUS THERMOPLASTISCHEM ELASTOMER
- ZWEI GROSSE ÖSEN FÜR BEFESTIGUNGSPUNKTE
- GRIFFBEREICH
- FARBIGE DETAILS UM DAS ZIFFERBLATT UND AUF DER RÜCKSEITE



FARBKOMBINATIONEN



BL

AQ

YF

OL

OR

BK7

FARBKOMBINATIONEN



BL

AQ

YF

OL

OR

BK7

TECHNISCHE MERKMALE

Akku	Typ	CR2450
	Dauer	100 Std. Tauchzeit
Nitrox	EAN von 21 % bis 99 %	

TECHNISCHE MERKMALE

Akku	Typ	CR2450
	Dauer	100 Std. Tauchzeit
Nitrox	EAN von 21 % bis 99 %	

MR-1**NEW**

Art.Nr.: 414405 - DC Pack (6 Stück)

UVP: 79,95 €

- KLEINE, KOMPAKTE ABMESSUNGEN
- 50 MM MESSINGGEHÄUSE
- TECHNOPOLYMER-SCHEIBE
- SOFORTIGE NITROX-NUTZUNG
- PHOSPHORESZIERENDE SKALA
- SCHÜTZENDE GUMMIKONSOLE MIT BEFESTIGUNGSPUNKT
- 80 CM SCHLAUCH
- VERFÜGBAR IN BAR UND PSI
- UMWELTFREUNDLICHE VERPACKUNG

**MISSION 2****NEW**

Art. Nr.: 414429 IN (BAR/MT)

UVP: 199,00 €

- FINIMETER:
- MESSINGGEHÄUSE
 - TECHNOPOLYMER-FENSTER
 - PHOSPHORESZIERENDES ZIFFERBLATT
 - FARBEN ZUR ANZEIGE DES TANKDRUCKS FÜR INTUITIVE ABLESBARKEIT

- TIEFENMESSER:
- ÖLGEFÜLLT
 - SCHLEPPZEIGER
 - PHOSPHORESZIERENDES ZIFFERBLATT
 - LINEARE SKALA
 - DIE ERSTEN 10 M SIND KLAR UNTERTEILT, UM WICHTIGE TIEFEN FÜR SICHERHEITS- UND DEKOSTOPPS BESSER ANZUZEIGEN

- KONSOLE:
- SCHÜTZENDE KONSOLE AUS THERMOPLASTISCHEM ELASTOMER
 - ZWEI GROSSE ÖSEN FÜR BEFESTIGUNGSPUNKTE
 - GRIFFBEREICH
 - FARBIGE DETAILS UM DAS ZIFFERBLATT UND AUF DER RÜCKSEITE

MISSION 1**NEW**

Art. Nr.: 414428 IN (BAR) / US (PSI)

UVP: 119,00 €

- MESSINGGEHÄUSE
- TECHNOPOLYMER-FENSTER
- PHOSPHORESZIERENDES ZIFFERBLATT
- FARBEN ZUR ANZEIGE DES TANKDRUCKS FÜR INTUITIVE ABLESBARKEIT
- SCHÜTZENDE KONSOLE AUS THERMOPLASTISCHEM ELASTOMER
- DREI GROSSE ÖSEN FÜR BEFESTIGUNGSPUNKTE
- GRIFFBEREICH

**FARBKOMBINATIONEN**

BL

OR

BK7

MISSION 3**NEW**

Art. Nr.: 414430 IN (BAR/MT)

UVP: 209,00 €

FINIMETER:

- MESSINGGEHÄUSE
- TECHNO-POLYMER-FENSTER
- PHOSPHORESZIERENDES ZIFFERBLATT
- FARBEN ZUR ANZEIGE DES TANKDRUCKS FÜR INTUITIVE ABLESBARKEIT

TIEFENMESSER:

- ÖLGEFÜLLT
- SCHLEPPZEIGER
- PHOSPHORESZIERENDES ZIFFERBLATT
- LINEARE SKALA
- DIE ERSTEN 10 M SIND KLAR UNTERTEILT, UM WICHTIGE TIEFEN FÜR SICHERHEITS- UND DEKOSTOPPS BESSER ANZUZEIGEN

AUF WUNSCH - ZUBEHÖR:

KOMPASSMODUL 414433:

- ÖLGEFÜLLT
- PHOSPHORESZIERENDER KOMPASS
- GROSSES FENSTER, DAS AUCH VON DER SEITE ABGELESEN WERDEN KANN
- NEIGUNGSKOMPENSATION
- FARBIGE NORD/SÜD-ANZEIGE

KONSOLE:

- SCHÜTZENDE KONSOLE AUS THERMOPLASTISCHEM ELASTOMER
- ZWEI GROSSE ÖSEN FÜR BEFESTIGUNGSPUNKTE
- GRIFFBEREICH
- FARBIGE DETAILS UM DAS ZIFFERBLATT UND AUF DER RÜCKSEITE



FARBKOMBINATIONEN



BL

OR

BK7

COMPASS MODULE**NEW**

Art. Nr.: 414433 NO

UVP: 59,95 €

- ÖLGEFÜLLT
- PHOSPHORESZIERENDER KOMPASS
- GROSSES FENSTER, DAS AUCH VON DER SEITE ABGELESEN WERDEN KANN
- NEIGUNGSKOMPENSATION
- FARBIGE NORD/SÜD-ANZEIGE
- KOMPATIBEL MIT DEN KONSOLEN MISSION 414430 UND 414432

**MISSION 1C****ARMBAD-KOMPASS**

Art. Nr.: 414404

UVP: 89,95 €

- ÖLBAD
- SEITLICHES PEILFENSTER

**KOMPASS „HANDY“**

Art. Nr.: 414504 NO

UVP: 89,95 €

- ÖLBAD
- SEITLICHES PEILFENSTER
- GEHÄUSE ZUR BEFESTIGUNG AM JACKET



LED TANK MODUL 2.0

Art. Nr.: 414322

UVP: 259,00 €

- SCHLAUCHLOSE ÜBERTRAGUNG DER TANKDATEN
- FARBIGE LED FÜR SCHNELLE TANKÜBERPRÜFUNG AN DER OBERFLÄCHE
- PERMANENTE KOPPLUNG MIT DEM TAUCHCOMPUTER, AUCH NACH EINEM BATTERIEWECHSEL
- EN250:2014 ZERTIFIZIERT BIS 300 BAR
- BATTERIETYP: 14250, VOM BENUTZER AUSTAUSCHBARE BATTERIE
- BATTERIELEBENSDAUER: 150+ TAUCHGÄNGE
- KOMPATIBEL MIT DEM SIRIUS (414145), QUAD CI (414148)

**LED TANK MODUL**

Art. Nr.: 414319

UVP: 239,00 €

- SCHLAUCHLOSE ÜBERTRAGUNG DER TANKDATEN
- FARBIGE LED FÜR SCHNELLE TANKÜBERPRÜFUNG AN DER OBERFLÄCHE
- FARBIGE LED WARNT DEN TAUCHPARTNER WÄHREND DES TAUCHGANGS, WENN WENIG LUFT VERBLEIBT
- PERMANENTE KOPPLUNG MIT DEM TAUCHCOMPUTER, AUCH NACH EINEM BATTERIEWECHSEL
- EN250:2014 ZERTIFIZIERT BIS 300 BAR
- BATTERIETYP: CR123A, VOM BENUTZER AUSTAUSCHBARE BATTERIE

**SIRIUS BUNGEE MOUNT NEW**

Art. Nr.: 414817

UVP: 29,95 €

- KANN MIT DEM GLEICHEN CLIP-MECHANISMUS WIE DIE SIRIUS-BÄNDER BEFESTIGT WERDEN
- DIE LÄNGE DES BUNGEEES KANN SCHNELL AN JEDEN ANZUGTYP ANGEPAST WERDEN
- DIE BUNGEE-HALTERUNG IST EINFACH ANZUBRINGEN UND BEQUEM ZU TRAGEN
- INKLUSIVE EINEM BUNGEE-BAND

**PUCK 4 BUNGEE MOUNT NEW**

Art. Nr.: 414818

UVP: 24,95 €

- KANN EINFACH MIT DEM GLEICHEN METALLSTIFT WIE DAS STANDARDBAND BEFESTIGT WERDEN
- DIE LÄNGE DES BUNGEEES KANN SCHNELL AN JEDEN ANZUGTYP ANGEPAST WERDEN
- DIE BUNGEE-HALTERUNG IST EINFACH ANZUBRINGEN UND BEQUEM ZU TRAGEN
- INKLUSIVE EINEM BUNGEE-BAND



SIRIUS ARMBAND KIT

Art. Nr.: 414816

UVP: 49,95 €

- EIN INDIVIDUALISIERBARES FARBKIT FÜR DEN SIRIUS COMPUTER
- HERGESTELLT AUS SEHR KOMFORTABLEM SILIKON
- ERHÄLTlich IN BLAU, ROT, AQUA, GELB UND SCHWARZ
- EINSCHLIESSLICH LÄNGEREM ARMBAND FÜR DICKE NASS- ODER TROCKENTAUCHANZÜGE



SMART ARMBANDVERLÄNGERUNG

Art. Nr.: 44201190

UVP: 14,95 €

- FÜR DICKE NASS- ODER TROCKENTAUCHANZÜGE
- NUR FÜR SMART



HOCHDRUCKSCHLAUCH 15 CM / 6 IN

Art. Nr.: 44201030

UVP: 34,95 €

- ERLAUBT ES, DAS LED TANKMODUL ENTFERNT VON DER 1. STUFE ZU MONTIEREN
- PERFEKT, UM DEN SIGNALEMPFANG BEI KOMPLEXEN KONFIGURATIONEN ZU VERBESSERN
- HILFT BESCHÄDIGUNGEN DURCH STÖSSE ODER KIPPENDE FLASCHEN ZU VERMEIDEN
- 15 CM / 6" LÄNGE



SMART DISPLAYSCHUTZ

Art. Nr.: 415173

UVP: 34,95 €

- PASST PERFEKT UND IST LEICHT ANZUBRINGEN
- SCHÜTZT VOR KRATZERN, SCHMUTZ UND SAND
- WEICH UND LANGLEBIG
- ULTRAKLAR
- PACKUNG ENTHÄLT 2 STÜCK



QUAD DISPLAYSCHUTZ

Art. Nr.: 415182

UVP: 12,95 €

- EINFACHE MONTAGE
- VERHINDERT KRATZER
- WEICH UND LANGLEBIG
- ULTRA-TRANSPARENT



DIVE LINK 2 USB

Art. Nr.: 414316

UVP: 69,95 €

- ZUM HERUNTERLADEN DES SPEICHERINHALTS DES TAUCHCOMPUTERS AUF PC (QUAD, QUAD AIR, PUCK PRO +, SMART, SMART APENA, SMART AIR)
- ERFORDERLICHE SOFTWARE: DIVE ORGANIZER (PC)



BLUELINK PRO

Art. Nr.: 414317

UVP: 74,95 €

- ZUM HERUNTERLADEN DES LOGBUCHS EINES TAUCHCOMPUTERS AUF EIN TABLET ODER SMARTPHONE MIT DER BLUETOOTH LOW ENERGY TECHNOLOGIE (QUAD, QUAD AIR, PUCK PRO +, SMART, SMART APNEA, SMART AIR)
- ERFORDERT MARES APP / MYSSI APP (ANDROID, IOS)



USB-INTERFACE „DRAK“

Art. Nr.: 414308

UVP: 74,95 €

- ZUM HERUNTERLADEN DES SPEICHERINHALTS DES TAUCHCOMPUTERS AUF PC ODER MAC (ALLE PUCK KONSOLEN)
- ERFORDERLICHE SOFTWARE: DIVE ORGANIZER (PC) BZW. DIVERS DIARY (MAC)



DIVE ORGANIZER

- VOLLUMFÄNGLICHE SOFTWARE FÜR LOGBUCH MANAGEMENT
- ERMÖGLICHT FIRMWARE UPGRADES AUF KOMPATIBLEN TAUCHCOMPUTERN
- ERMÖGLICHT DIE ÜBERTRAGUNG VON KARTEN UND BILDERN AUF DEN GENIUS UND ICON HD
- BIETET EINE GRAFISCHE DARSTELLUNG DER GEWEBESÄTTIGUNG MIT DETAILLIERTER ENTWICKLUNG WÄHREND DES TAUCHGANGS
- NUR FÜR PC



TENDER

- KANN ZUM AKTUALISIEREN DES GENIUS AUF EINER MAC OS X-PLATTFORM VERWENDET WERDEN
- DIE TAUCHGÄNGE KÖNNEN IN NACHFOLGENDEN UPDATES HERUNTERGELADEN WERDEN



iOS

INSTRUMENTE



Instrumente	Sirius	Genius	Quad CI	Quad Air	Quad	Smart Air	Smart	Puck 4	Puck Pro +	Puck Air 2	Puck 4 Mission 2	Puck 4 Mission 3
Art. Nr.	414145	414139	414148	414169	414134	414138	414129	414149	414135	414146	414431	414432
Farben	BK BK, B KSI	B KSI	B KSI	B K BK, W HWH	B K BK, B K BL, B K WH, B KYL	B KSI	B K BK, B K GR, B K RD, B K WH, W HLL, W HLM	B K AQ, B K BK, B K BL, B K OL, B K OR, B KYF	B K BK, B K WH, B L BK, G R BK, L L BK, L M BK, W H BK, Y L BK	B K	B L, A Q, Y F, O L, O R, B K 7	B L, A Q, Y F, O L, O R, B K 7
ZH_L16C	■	■	■					■		■	■	■
RGBM				■	■	■	■		■			
Trimix	Hypoxisch, Normoxisch	Hypoxisch, Normoxisch	Hypoxisch, Normoxisch									
TFT Display		■										
MIP Farbdisplay	■		■									
Segment Display				■	■	■	■	■	■	■	■	■
Gasintegriert	■	■	■	■		■				■		
Grafische und numerische Anzeige des Flaschendrucks	■	■	■	■		■				■		
Gaswechsel	■	■	■	■	■	■	■	■	■	■	■	■
Upgradefähige Software	■	■	■	■	■	■	■	■	■	■	■	■
USB Ladekabel		■	■									
Induktives Aufladen	■											
Steuerung über eine Taste								■	■	■	■	■
Displayglas	Gorilla	Mineralglas	Gorilla	Mineralglas	Mineralglas	Mineralglas	Mineralglas	Mineralglas	Mineralglas	Mineralglas	Mineralglas	Mineralglas
Angezeigte Maximaltiefe	150m / 492ft	150m / 492ft	150m / 492ft	150m / 492ft	150m / 492ft	150m / 492ft	150m / 492ft	150m / 492ft	150m / 492ft	150m / 492ft	150m / 492ft	150m / 492ft
Akkus	■	■	■									
Tauchzeit pro Aufladung	30hr*	40hr	30hr*									
Vom Benutzer auswechselbare Batterien				■	■	■	■	■	■	■	■	■
Löschen der Restsättigung	■	■	■	■	■	■	■	■	■	■	■	■
Warnöne ausschaltbar	■	■	■	■	■	■	■	■	■	■	■	■
Anzeige der Aufstiegs geschwindigkeit	■	■	■	■	■	■	■	■	■	■	■	■
Speicherkapazität	> 100hr	1000hr	100hr	> 100hr	35hr	95hr	40hr	100hr	36h	150hr	100hr	100hr
Speicherintervall für Profilpunkte	5s	5s	5s	5s	5s	5s	5s	5s	5s	5s	5s	5s
Anzeige von Tauchplatzkarten		■										
Zweite Zeitzone	■					■	■					
Stoppuhr	■	■	■	■**	■**	■	■	■	■	■	■	■
Wecker	■	■	■			■	■					

* ohne Tankdaten-Integration (20 Stunden mit Tankdaten-Integration)

** Tiefenmessermodus

JACKETS

ZEM



GUARDIAN ERGOTRIM / GRACE ERGOTRIM

Art. Nr.: 417105 Guardian Ergotrim

Art. Nr.: 417106 Grace Ergotrim

UVP: 749,00 €



- DIE ERGOTRIM TECHNOLOGIE ERLAUBT ES DEM TAUCHER, DIE TARIERUNG UNABHÄNGIG VON SEINER TAUCHPOSITION ANZUPASSEN
- DER ERGOTRIM INFLATOR KANN WIE EIN „KLASSISCHER“ INFLATOR VON EINEM TAUCHLEHRER BEIM UNTERRICHTEN VERWENDET WERDEN, FUNKTIONIERT ABER AUCH ALS AIRTRIM WENN ER IN SEINER SPEZIELLEN HALTERUNG STECKT
- DER AUFTRIEBSKÖRPER IST VON DEN SCHULTERN GETRENNT, WAS MEHR KOMFORT IM SCHULTERBEREICH BEDEUTET, WENN ER AUFGEBLASEN IST
- AUFTRIEBSKÖRPER MIT HOHEM AUFTRIEB MIT „DRAGON“-FLÜGELN
- MONOPLATE-BACKPACK FÜR MONO- ODER DOPPELTANKS
- DREHBARE SCNALLEN: 50MM BEIM GUARDIAN, 40MM BEIM GRACE
- EDELSTAHL-D-RINGE
- VERSTELLBARER KUMMERBUND
- ZWEI GROSSE CARGOTASCHEN MIT SUPRATEX-STRETCHEINSÄTZEN UND EINE ZUSÄTZLICHE OBERE TASCHE ZUR AUFBEWAHRUNG KLEINERER GEGENSTÄNDE
- AUSGEKLÜGELTE BLEIPOSITION
- SLS BLEISYSTEM
- VISUELLE BESTÄTIGUNG FÜR DAS KORREKTE EINSETZEN DER BLEITASCHEN
- LABEL FÜR PERSONALISIERBARE KENNZEICHNUNG AUF DEN BLEITASCHEN
- FARBLICHE ANPASSUNG MÖGLICH MIT EINEM SPEZIELLEN ZUSÄTZLICHEN KIT, DAS IN 4 VERSCHIEDENEN FARBEN ERHÄLTLICH IST (CODE 417966)
- EIN INTEGRIERTER EINSCHUB ERMÖGLICHT ES DEM TAUCHER, EINEN LINE-CUTTER MIT DEM OPTIONALEN, SEPARAT ERHÄLTLICHEN FARB-KIT HINZUZUFÜGEN
- DAS GRACE BESITZT EINE SPEZIELLE BLASE UM EINE PERFEKTE PASSFORM FÜR FRAUEN ZU GEWÄHRLEISTEN



TECHNISCHE MERKMALE

Guardian Ergotrim	XS	S	M	L	XL
Gewicht	4.8 kg / 10.6 lb	4.8 kg / 10.6 lb	5 kg / 11 lb	5.1 kg / 11.2 lb	5.35 kg / 11.8 lb
Auftrieb	130 N (14.1 kg / 31 lb)	150 N (15.5 kg / 34 lb)	180 N (18.8 kg / 41 lb)	200 N (20.4 kg / 45 lb)	230 N (23.9 kg / 53 lb)

Grace Ergotrim	XXS	XS	S	M	L
Gewicht	4.8 kg / 10.5 lb	4.9 kg / 10.8 lb	4.9 kg / 10.8 lb	5.1 kg / 11.2 lb	5.2 kg / 11.4 lb
Auftrieb	110 N (11.2 kg / 24 lb)	110 N (11.2 kg / 24 lb)	140 N (14.3 kg / 31 lb)	160 N (16.3 kg / 36 lb)	190 N (19.4 kg / 43 lb)

ZUBEHÖR

Farb-Kit	417966	Seite 58
Magnetic Connector	415804	Seite 65
Jackethalterung Kamera/Schnorchel	415178	Seite 66

DETAILS



ErgoTrim-Konfiguration und Schnellverschluss-Verbindung



Standard-Ergo-Konfiguration



Optionales Farb-Kit in 4 Farben (Code 417966)



Farbliche individuelle Anpassung enthält einen Titanium Leinencutter

ERGOTRIM

TECHNOLOGIE GUARDIAN & GRACE

Im Jahr 2001 eroberte Mares die Branche im Sturm, als das Unternehmen die AIRTRIM-Technologie vorstellte. Als eine der innovativsten Funktionen, die es je bei Jackets gab, vereinte sie das Be- und Entlüften in einer einzigen, ergonomisch gut platzierten Steuereinheit. Während das Belüften auf die übliche Art und Weise erfolgte, indem Gas unter Mitteldruck aus der Ersten Stufe in den Auftriebskörper geleitet wurde, erfolgte das Ablassen des Gases durch die pneumatische Betätigung zweier Auslassventile. Diese befanden sich an beiden Enden des Jackets, eines auf der rechten Schulter und eines am linken unteren Ende des Auftriebskörpers. Diese wurden gleichzeitig betätigt, sodass unabhängig von der Position im Wasser immer Gas aus dem Auftriebskörper abgelassen werden konnte. Während ein Ventil hoch genug war, um das Jacket zu entlüften, wäre das andere niedrig genug, um Wasser einzulassen. Um das Eindringen von Wasser in den Auftriebskörper zu verhindern, wurde in beiden Ventilen ein zusätzlicher Schutz in Form eines Rückschlagventils verbaut. Im Notfall konnte das Belüften des Jackets oral über einen flexiblen Schlauch erfolgen, der in einer Seitentasche verstaut war. Wir nannten es AIRTRIM, da der perfekte Trim so viel einfacher erreicht wurde.

Das war 2001. Für das Jahr 2022 hat Mares das AIRTRIM-Konzept auf ein ganz neues Level gebracht und führt die Version 2.0 dieser Technologie ein. Das ERGOTRIM ist geboren, eine Kombination aus pneumatischer Steuerung mit dem „Standard“-ERGO-Inflator. Bei der neuen Variante lässt sich das Jacket wie mit einem ganz normalen Inflator be- und entlüften, hat aber eine zusätzliche Taste, um die pneumatischen Ventile anzusteuern. Über der Taste zum Belüften und der Taste zum pneumatischen Entlüften des Jackets befindet sich ein Kippschalter, der verhindert, dass beide gleichzeitig betätigt werden können. Wenn du als Ausbilder die Standardskills vorführen möchtest, trägst du den ERGOTRIM als normalen Inflator über der linken Schulter. Für alle anderen Taucher haben die mit ERGOTRIM ausgerüsteten Jackets eine Manschette im hinteren Teil des Auftriebskörpers, die den Faltenschlauch unter der linken Schulter hindurchführt und ihn an einer Halterung des linken Seitenteils positioniert. Ergonomisch gesehen ähnelt sie dem Original, hat aber eine um 40 % höhere Durchflussrate beim Belüften, ist besser in das Jacket integriert und kann im Notfall zum Belüften einfach von der Halterung abgezogen, zum Mund geführt und oral belüftet werden. Das Resultat ist ein sehr stromlinienförmiges Jacket, welches unter allen Umständen mit einer Hand bedient werden kann. Es bietet eine freie linke Schulter und die Gewissheit, dass man seine Position im Wasser nicht ändern muss, um Gas aus dem Jacket zu lassen.

**STANDARD-ERGO
KONFIGURATION**



**ERGOTRIM
KONFIGURATION**



SCANNEN
SIE DEN QR-
CODE, UM
DAS VIDEO
ZU SEHEN



COLOR KIT

Art. Nr.: 417966

UVP: 69,95 €

- FARBLICHE ANPASSUNG FÜR DAS GUARDIAN UND GRACE ERGOTRIM
- BENUTZERFREUNDLICHE FARBEINSÄTZE ERMÖGLICHEN EINE INDIVIDUELLE ANPASSUNG DES TARIERJACKETS
- MARES TITAN LINE-CUTTER IM LIEFERUMFANG ENTHALTEN

**COLOR KIT****GUARDIAN & GRACE**

Die Guardian und Grace Ergotrim-Modelle können auch mit einer separat erhältlichen Farb-Kit-Option geliefert werden, mit der der Taucher sein Jacket individuell gestalten kann. Das Farb-Kit enthält nicht nur Farbeinsätze, sondern auch einen Line-Cutter aus Titanium, der auf der Schulter platziert werden kann. Es ist benutzerfreundlich und kann vom Endverbraucher leicht montiert werden.

DRAGON SLS / KAILA SLS

Art. Nr.: 417223 Dragon SLS

Art. Nr.: 417363 Kaila SLS

UVP: 569,00 €

- ÄUSSERST KOMFORTABEL, ABER DENNOCH ROBUST UND WIDERSTANDSFÄHIG
- DIE AUFTRIEBSKÖRPER VERSCHIEBEN SICH BEIM AUFBLASEN FÜR NOCH MEHR KOMFORT AUF DIE SCHULTERN
- VERSTELLBARE POSITION DER FALTENSCHLAUCHHALTERUNG
- AUFTRIEBSKÖRPER MIT HOHEM AUFTRIEB MIT „DRAGON“-FLÜGELN
- AUSGEKLÜGELTE TRIMMBLEIPOSITION
- SLS BLEISYSTEM
- NEUE, SCHWENKBARE 50-MM-SCHNALLEN BEIM DRAGON, KAILA MIT 40-MM-SCHNALLEN
- CARGO-TASCHEN MIT HOHER KAPAZITÄT DANK DEHNBARER EINSÄTZE
- VERSTELLBARER KUMMERBUND FÜR OPTIMALE PASSFORM
- EINTEILIGES BACKPACK FÜR MONO- UND DOPPELGERÄTE
- VISUELLE BESTÄTIGUNG FÜR DAS KORREKTE EINSETZEN DER BLEITASCHEN
- LABEL FÜR PERSONALISIERBARE KENNZEICHNUNG AUF DEN BLEITASCHEN



TECHNISCHE MERKMALE

DRAGON SLS	XS	S	M	L	XL
Gewicht	4.2 kg / 9.25 lb	4.2 kg / 9.25 lb	4.4 kg / 9.7 lb	4.5 kg / 9.9 lb	4.75 kg / 10.5 lb
Auftrieb	130 N (14.1 kg / 31 lb)	150 N (15.5 kg / 34 lb)	180 N (18.8 kg / 41 lb)	200 N (20.4 kg / 45 lb)	230 N (23.9 kg / 53 lb)

KAILA SLS	XXS	XS	S	M	L
Gewicht	4.1 kg / 9 lb	4.2 kg / 9.25 lb	4.2 kg / 9.25 lb	4.4 kg / 9.7 lb	4.5 kg / 9.9 lb
Auftrieb	110 N (10.8 kg / 24 lb)	130 N (14.1 kg / 31 lb)	150 N (15.5 kg / 34 lb)	180 N (18.8 kg / 41 lb)	200 N (20.4 kg / 45 lb)

ZUBEHÖR

Jackethalterung Kamera/Schnorchel	415178	Seite 66
Magnetic Connector	415804	Seite 65

DETAILS



„Dragon“-Auftriebskörper



Schwenkbare Schnallen



Verstellbare Faltschlauchhalterung



Cargo-Taschen hoher Kapazität mit dehnbaren Einsätzen

MAGELLAN HD

NEW

Art. Nr.: 417231

UVP: 469,00 €

- TARIERJACKET MIT AUFTRIEBSKÖRPER AM RÜCKEN MIT 180 N AUFTRIEB
- X-TRA KOMFORTPOLSTERUNG AUF DEM RÜCKEN DECKT DIE BACKPLATE AB
- KOMFORTABLE SCHULTERKONSTRUKTION
- STANDARD-GEWICHTSSYSTEM MIT ZWEI TASCENGRÖSSEN: KLEIN (4 KG) FÜR DIE GRÖSSEN XS UND S; GROSS (6 KG) FÜR DIE GRÖSSEN M, L, XL. DIE TASCHE SIND BEI BEDARF KOMPLETT ABNEHMBAR
- MESSERBEFESTIGUNGSÖSEN AN DER LINKEN TASCHE ZUM ANBINDEN IHRES TAUCHMESSERS
- ELASTISCHE BÄNDER AN DER RECHTEN TASCHE, UM IHREN OKTOPUS ZU SICHERN UND EINE STROMLINIENFÖRMIGE KONFIGURATION ZU ERZIELEN
- INTEGRIERTE UND ABNEHMBARE TASCHEN FÜR TRIMMBLEI, JEDE MIT 2 KG ZUSÄTZLICHER KAPAZITÄT
- AUSROLLBARE CARGO-TASCHE AUF DER RECHTEN SEITE
- LINE CUTTER-HÜLLE: DER MARES TITANIUM LINE CUTTER (SEPARAT ERHÄLTICH, CODE 415615) KANN IN DER SPEZIELLEN SCHULTERHÜLLE VERSTAUT WERDEN
- 5 EDELSTAHL D-RINGE
- 3 FARBEN ERHÄLTICH: SCHWARZ, BLAU UND AQUA



BK BK



BK BL



BK AQ

TECHNISCHE MERKMALE

Magellan HD	XS	S	M	L	XL
Gewicht	3.3 kg / 7.3 lb	3.3 kg / 7.3 lb	3.3 kg / 7.3 lb	3.6 kg / 7.9 lb	3.6 kg / 7.9 lb
Auftrieb	180 N (18.5 kg / 41 lb)	180 N (18.5 kg / 41 lb)	180 N (18.5 kg / 41 lb)	180 N (18.5 kg / 41 lb)	180 N (18.5 kg / 41 lb)

ZUBEHÖR

Titanium/Ceramic Line Cutter	415615	Seite 147
Magnetic Connector	415804	Seite 65
Jackethalterung Kamera/Schnorchel	415178	Seite 66

DETAILS



Standard-Gewichtssystem



Trimmblei, je 2 kg



Messerbefestigungsösen



Edelstahl-D-Ringe an Taschen

OPTIONALER LINE CUTTER KANN
IM DAFÜR VORGESEHENEN FACH
UNTERGEBRACHT WERDEN



X-TRA COMFORT-POLSTERUNG

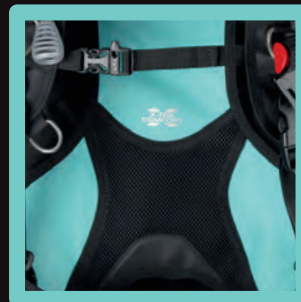

OCTOPUS-HALTERUNG



MESSERBEFESTIGUNGSÖSEN
UND FINIMETERHALTERUNG



AUSROLLBARE CARGO-TASCHE



D-RINGE AN DEN TASCHEN



MAGELLAN HD

KOMPLETT, SCHLICHT UND UNVERZICHTBAR. ALLES, WAS SIE TUN MÜSSEN, IST JUST ADD WATER!

Ein Backmount-Tarierjacket, das alle Ihre Bedürfnisse erfüllt! Vielseitig, leicht und robust, mit allem, was man braucht!

- Die ABS-Backplate hat eine extra komfortable Polsterung
- Kummerbund mit Schnallen
- Standard-Gewichtssystem mit zwei Taschengrößen: klein (4 kg) für die Größen XS und S; groß (6 kg) für die Größen M, L, XL
- Trimmbleitauchen können jeweils 2 kg tragen
- Mit ausrollbarer Cargo-Tasche
- Mit Tasche für den Line Cutter: der Mares Titanium Line Cutter (separat erhältlich) kann in einer speziellen Hülle auf der Schulter getragen werden
- Erhältlich in 3 Farben: Schwarz, Blau und Aqua

MAGELLAN

Art. Nr.: 417226

UVP: 429,00 €



- ECHTES REISEJACKET: EXTREM LEICHT UND KOMPAKT
- INTEGRIERTES BLEISYSTEM MIT SCHNELLABWURFFUNKTION
- OPTIONALE TRIMMBLEI-TASCHE (AM FLASCHENGURT ANZUBRINGEN)
- FALTBAR, OHNE STARRES BACKPACK
- AUSROLLBARE CARGO-TASCHE
- KONKAVE, ERGONOMISCHE SCHULTERURTE (PATENT ANGEMELDET): GESTEIGERTER KOMFORT IM BRUST-/SCHULTERBEREICH. DAHER AUCH FÜR TAUCHERINNEN PERFEKT



TECHNISCHE MERKMALE

Magellan	XXS/XS	S/M	L/XL
Gewicht	2 kg / 4.4 lb	2.1 kg / 4.6 lb	2.3 kg / 5 lb
Auftrieb	180 N (18.5 kg / 41 lb)	180 N (18.5 kg / 41 lb)	180 N (18.5 kg / 41 lb)

ZUBEHÖR

Trimmblei-Tasche	417964	Seite 66
Magnetic Connector	415804	Seite 65
Jackethalterung Kamera/Schnorchel	415178	Seite 66

DETAILS



Schnellverschluss-Schnallensystem



Optionale Trimmblei-Tasche



Ergonomisch konkave Schultergurte



Ausrollbare Cargo-Tasche

BOLT SLS

Art. Nr.: 417362

UVP: 479,00 €

- ÄUSSERST KOMFORTABLES UND STABILES TARIERJACKET MIT AUFTRIEBSKÖRPER AM RÜCKEN UND EINEM AUFTRIEB VON 21 KG
- STROMLINIENFÖRMIG
- SCHWENKBARE SCHULTERSCHNALLEN
- AUSGEKLÜGELTE BLEIPOSITION
- SLS BLEISYSTEM
- AUSROLLBARE CARGOTASCHE
- VERSTELLBARER KUMMERBUND
- VISUELLE BESTÄTIGUNG DES KORREKTEN EINSETZENS DER BLEITASCHE
- PERSONALISIERBARES ETIKETT AUF BLEITASCHEN



TECHNISCHE MERKMALE

BOLT SLS	XS	S	M	L	XL
Gewicht	3.6 kg / 7.9 lb	3.7 kg / 8.1 lb	3.7 kg / 8.1 lb	3.9 kg / 8.6 lb	3.9 kg / 8.6 lb
Auftrieb	180 N (18.5 kg / 41 lb)	180 N (18.5 kg / 41 lb)	180 N (18.5 kg / 41 lb)	180 N (18.5 kg / 41 lb)	180 N (18.5 kg / 41 lb)

ZUBEHÖR

Jackethalterung Kamera/Schnorchel	415178	Seite 66
Magnetic Connector	415804	Seite 65

PRESTIGE SLS

Art. Nr.: 417224 BL

UVP: 499,00 €

Art. Nr.: 417225 WH

- HERVORRAGENDE AUFTRIEBSKAPAZITÄT
- LEICHTES, STARKES UND LANGLEBIGES 420 DENIER MATERIAL
- VERBESSERTE PASSFORM: SCHWENKBARE SCHNALLEN AN DEN SCHULTERN UND EIN KLEINERER AUFTRIEBSKÖRPER
- INTEGRIERTES SLS BLEISYSTEM
- 3-DIMENSIONALE, SELBSTENTWÄSSERENDE REISSVERSCHLUSSTASCHEN
- 2 TRIMBLEITASCHEN AUF DEM RÜCKEN



TECHNISCHE MERKMALE

PRESTIGE SLS	XS	S	M	L	XL
Gewicht	3.4 kg / 7.5 lb	3.5 kg / 7.7 lb	3.85 kg / 8.5 lb	3.9 kg / 8.6 lb	4 kg / 8.8 lb
Auftrieb	120 N (12.2 kg / 27 lb)	130 N (13.8 kg / 30 lb)	150 N (16 kg / 35 lb)	180 N (18.3 kg / 38 lb)	200 N (20.5 kg / 45 lb)

PRESTIGE SLS	XXS	XS	S	M	L
Gewicht	3.3 kg / 7.3 lb	3.4 kg / 7.5 lb	3.5 kg / 7.7 lb	3.85 kg / 8.5 lb	3.9 kg / 8.6 lb
Auftrieb	100 N (10.8 kg / 24 lb)	120 N (12.2 kg / 27 lb)	130 N (13.8 kg / 30 lb)	150 N (16 kg / 35 lb)	180 N (18.3 kg / 38 lb)

ZUBEHÖR

Jackethalterung Kamera/Schnorchel	415178	Seite 66
Magnetic Connector	415804	Seite 65

ROCK PRO

Art. Nr.: 417107

UVP: 429,00 €



- BESTÄNDIG AUCH UNTER EXTREMSTEN BEDINGUNGEN
- INTEGRIERTES STANDARD-BLEISYSTEM
- HOHER TRAGEKOMFORT DANK UMSCHLIESSENDER SCHULTERGÜRTE
- ANATOMISCHE TASCHEN, DIE SO GESCHNITTEN SIND, DASS SIE DEN WASSERWIDERSTAND WÄHREND DER BEWEGUNG MINIMIEREN
- TASCHEN ENTHALTEN EIN INTERNES ELASTISCHES BAND FÜR ZUBEHÖRCLIPS
- GEPOLSTERTE BACKPLATE
- STRATEGISCH POSITIONIERTE EDELSTAHL-D-RINGE
- GERINGES GEWICHT: IDEAL FÜR REISEN



TECHNISCHE MERKMALE

ROCK PRO	XS	S	M	L	XL
Gewicht	3 kg / 6.7 lb	3.1 kg / 6.8 lb	3.3 kg / 7.2 lb	3.4 kg / 7.5 lb	3.45 kg / 7.6 lb
Auftrieb	140 N (14.7 kg / 32 lb)	150 N (15.7 kg / 34 lb)	160 N (16.6 kg / 36 lb)	200 N (20.6 kg / 45 lb)	230 N (23.7 kg / 52 lb)

ZUBEHÖR

Trimmblei-Tasche	417964	Seite 66
Magnetic Connector	415804	Seite 65

EXPLORER

Art. Nr.: 417229

UVP: 289,00 €

- TARIERJACKET MIT SPEZIELLEM BACKPACK FÜR KINDER/JUGENDLICHE
- 2 GROSSE VELCRO®-TASCHEN
- SPEZIELL GESTALTETE OCTOPUS- UND FINIMETERTASCHEN
- EINHEITSGRÖSSE FÜR 8 BIS 12 JAHRE DANK EINEM SPEZIELLEN VERSTELLSYSTEM
- SPEZIELLER, KÜRZERER FLASCHENGURT FÜR KLEINERE TANKS



TECHNISCHE MERKMALE

Explorer	3XS
Gewicht	1.8kg / 3.9lb
Auftrieb	70N (7.8kg / 17lb)

ZUBEHÖR

Bleitaschen Explorer	417965	Seite 64
Magnetic Connector	415804	Seite 65
Trimmblei-Tasche	417964	Seite 66

BLEITASCHEN EXPLORER

Art. Nr.: 417965 (PAAR)

UVP: 39,95 €

- ERWEITERT DAS FASSUNGSVERMÖGEN DES EXPLORER JACKETS
- ABWERFBARE BLEITASCHEN, DIE IN DIE CARGOTASCHEN PASSEN UND LEICHT ZU ERREICHEN SIND
- FASSUNGSVERMÖGEN 1 KG / 2 LBS



MAGNETIC CONNECTOR

Art. Nr.: 415804

UVP: 29,95 €

- EINFACH UND SICHER
- SCHNELLE UND EINFACHE MAGNETISCHE VERBINDUNG
- EINHÄNDIGE BEDIENUNG
- FREI DREHBAR UM 360°
- SICHERES LÖSEN, AUCH VOLL BELADEN
- FÜR DIE BEFESTIGUNG AN ALLEN D-RINGEN GEEIGNET
- HOCHWERTIGES, ROBUSTES MATERIAL



ERFÄHREN SIE MEHR



BK

YL



Unabhängiger, magnetischer Anschluss



Einfach, schnell und sicher zu trennen



Um 360° drehbarer, frei schwenkbarer Kugelkopf



SLS BLEITASCHEN

Art. Nr.: 417959 - SMALL: 4kg / 9lb (PAAR)* UVP: 74,95 €
 Art. Nr.: 417960 - LARGE: 6kg / 13lb (PAAR)*

- STABILE REISSVERSCHLUSSTASCHE
- GLEITET LEICHT IN DIE FÜHRUNG
- KLAR ERKENNBAR, OB DAS SYSTEM KORREKT EINGERASTET IST
- VERHINDERT UNBEABSICHTIGTES LÖSEN DER BLEITASCHEN
- EINFACH ZU BEDIENEN, AUCH MIT DICKEN HANDSCHUHEN



STANDARD BLEITASCHEN

Art. Nr.: 417968 - SMALL: 4kg / 9lb (PAAR) UVP: 49,95 €
 Art. Nr.: 417967 - LARGE: 6kg / 13lbs (PAAR)

- ERWEITERUNG VON TARIERJACKETS MIT DEM STANDARD BLEISYSTEM
- VELCRO®-TASCHEN
- EINFACH ZU MONTIEREN



TRIMMBLEI-TASCHE

Art. Nr.: 417964 (PAAR) UVP: 29,95 €

- EINFACH AM FLASCHENGURT ZU MONTIEREN
- DOPPELTE SCHLAUFE FÜR PERFEKTEN SITZ AUF DEM BAND
- OPTIMALE TARIERUNG
- WENIGER GEWICHT AM GÜRTEL
- TRIMMBLEIKAPAZITÄT: JE 2KG



SCHLAUCHHALTER

Art. Nr.: 415157 UVP: 8,95 €

- HEAVY DUTY HAKEN
- DREHBAR
- ZWEI BEFESTIGUNGSMÖGLICHKEITEN FÜR SCHLÄUCHE



JACKETHALTERUNG KAMERA/SCHNORCHEL

Art. Nr.: 415178 UVP: 15,95 €

- IDEALE LÖSUNG FÜR DEN SELFIE-STICK
- EINFACH ZU MONTIEREN
- GEEIGNET FÜR LAMPE, KAMERA UND SCHNORCHEL



INOX-SPIRALKABEL

Art. Nr.: 415732

UVP: 34,95 €

- EDELSTAHL-SPIRALKABEL
- VERLÄNGERUNG UM ÜBER 50 CM
- STECKSCHNALLE
- ZUM SICHERN VON ZUBEHÖR

**SPIRALKABEL**

Art. Nr.: 415717

UVP: 29,95 €

- SPIRALKABEL BIETET ÜBER 50 CM VERLÄNGERUNG
- EDELSTAHLRING
- STECKSCHNALLE

**STANDARD RETRACTOR**

Art. Nr.: 415715

UVP: 39,95 €

- EDELSTAHLKABEL
- HEAVY DUTY HAKEN AUF BEIDEN SEITEN
- AUSGEZOGEN ÜBER 60 CM

**KONSOLENHALTER MIT KLETT**

Art. Nr.: 415718

UVP: 11,95 €

- STARKER KLETT, BEI BEDARF ZU SCHLIESSEN ODER ZU ÖFFNEN
- SCHNELLVERSCHLUSSSYSTEM FÜR KONSOLE UND OCTOPUS
- FLEXIBLE BEFESTIGUNGSMÖGLICHKEITEN MIT VERSTELLBARER SCHLAUFE



JACKETS



Jacket	Guardian Ergotrim	Grace Ergotrim	Dragon SLS	Kaila SLS	Magellan HD	Magellan	Bolt SLS	Prestige SLS	Rock Pro	Explorer	
Art. Nr.	417105	417106	417223	417363	417231	417226	417362	417224	417225	417107	417229
Größen	XS · S · M · L · XL	XXS · XS · S · M · L	XS · S · M · L · XL	XXS · XS · S · M · L	XS · S · M · L · XL	XXS/XS · S/M · L/XL	XS · S · M · L · XL	XS · S · M · L · XL	XXS · XS · S · M · L	XS · S · M · L · XL	3XS
Fusion Auftriebskörper	■		■								
Classic Auftriebskörper								■		■	■
Backplate						■	■				
Ergo Inflator			■		■	■	■	■		■	■
Monoplate*	■		■		■		■	■		■	■
Faltbares Backplate					■						
Materials	Cordura® 420		Cordura® 420		Cordura® 420	Cordura® 420	Cordura® 420	Cordura® 420		Cordura® 420	Cordura® 420
D-Ringe	Edelstahl	5	5	5	5	6	6	2	6		
	Aluminium					4					
	Heavy-duty Technopolymer					1		4			2
Gewicht	Größe L	5.2kg / 11.4lb		4.5kg / 9.9lb		3.6kg / 7.9lb	2.3kg / 5lb	3.9kg / 8.6lb	3.9kg / 8.6lb	3.4kg / 7.5lb	
	3XS										70N (7.8kg / 17lb)
Auftrieb	XXS		110N (11.2kg / 24lb)		110N (10.8kg / 24lb)		180N (18.5kg / 41lb)		100N (10.8kg / 24lb)		
	XS	130N (14.1kg / 31lb)	110N (11.2kg / 24lb)	130N (14.1kg / 31lb)	130N (14.1kg / 31lb)	180N (18.5kg / 41lb)	180N (18.5kg / 41lb)	180N (18.5kg / 41lb)	120N (12.2kg / 27lb)	120N (12.2kg / 27lb)	140N (14.7kg / 32lb)
	S	150N (15.5kg / 34lb)	140N (14.3kg / 31lb)	150N (15.5kg / 34lb)	150N (15.5kg / 34lb)	180N (18.5kg / 41lb)	180N (18.5kg / 41lb)	180N (18.5kg / 41lb)	130N (13.8kg / 30lb)	130N (13.8kg / 30lb)	150N (15.7kg / 34lb)
	M	180N (18.8kg / 41lb)	160N (16.3kg / 36lb)	180N (18.8kg / 41lb)	180N (18.8kg / 41lb)	180N (18.5kg / 41lb)	180N (18.5kg / 41lb)	180N (18.5kg / 41lb)	150N (16kg / 35lb)	150N (16kg / 35lb)	160N (16.6kg / 36lb)
	L	200N (20.4kg / 45lb)	190N (19.4kg / 43lb)	200N (20.4kg / 45lb)	200N (20.4kg / 45lb)	180N (18.5kg / 41lb)	180N (18.5kg / 41lb)	180N (18.5kg / 41lb)	180N (18.3kg / 38lb)	180N (18.3kg / 38lb)	200N (20.6kg / 45lb)
	XL	230N (23.9kg / 53lb)		230N (23.9kg / 53lb)		180N (18.5kg / 41lb)	180N (18.5kg / 41lb)	180N (18.5kg / 41lb)	200N (20.5kg / 45lb)		230N (23.7kg / 52lb)

BLEITASCHEN											
Jacket	Guardian Ergotrim	Grace Ergotrim	Dragon SLS	Kaila SLS	Magellan HD	Magellan	Bolt SLS	Prestige SLS	Rock Pro	Explorer	
S	417959 (small - max 4 kg)	XS · S	XXS · XS · S	XS · S	XXS · XS · S			XS · S · M	XS · S	XXS · XS · S	
	417960 (large - max 6 kg)	M · L · XL	M · L	M · L · XL	M · L			L · XL	M · L · XL	M · L	
Standard Bleitasche	417963 (small - max 4 kg)					XXS/XS · S/M	XXS/XS · S/M				XXS/XS · S/M
	417962 (large - max 6 kg)					L/XL	L/XL				L/XL
Bleitaschen Explorer	417965										Zubehör

*Monoplate: Backplate aus einem Stück, zum Sichern des Tanks am Tarierjacket



ANZÜGE

75

ma

FLEXA GRAPHENE

Art. Nr.: 412078 Herren

Art. Nr.: 412079 She Dives

UVP: 749,00 €



- MAXIMALER THERMISCHER KOMFORT IN DEN WICHTIGSTEN BEREICHEN DANK DER WEICHEN UND WÄRMENDEN GRAPHENE-KASCHIERUNG, DIE DIE KÖRPERWÄRME KONSERVIERT
- WASSERDICHTER, HORIZONTALER MASTERSEAL-RÜCKENREISSVERSCHLUSS
- REISSVERSCHLÜSSE AN FUSSKNÖCHELN
- SUPRATLEX KNIESCHONER
- KOPFHAUBE MIT GLIDESKIN-FUTTER UND ENTLÜFTUNGSSYSTEM
- S-SEAL TECHNOLOGIE GEWÄHRLEISTET EINEN HÖHEREN THERMISCHEN KOMFORT
- TASCHE MIT POPOUT-DESIGN
- GRIFFIGER BEREICH AN DEN HANDGELENKEN FÜR SICHERE BEFESTIGUNG VON INSTRUMENTEN
- EINFACH AN- UND AUSZUZIEHEN DANK ULTRASTRETCH-NEOPREN



TECHNISCHE MERKMALE

Stärke	7 mm					
Material	Ultrastretch Neopren					
Größen Herren		2	3	4	5	6
Größen She Dives	1	2	3	4	5	

DETAILS



Vielseitige Falttasche

Wärmende Graphene-Kaschierung



GRAPHENE-KASCHIERUNG

GLIDESKIN

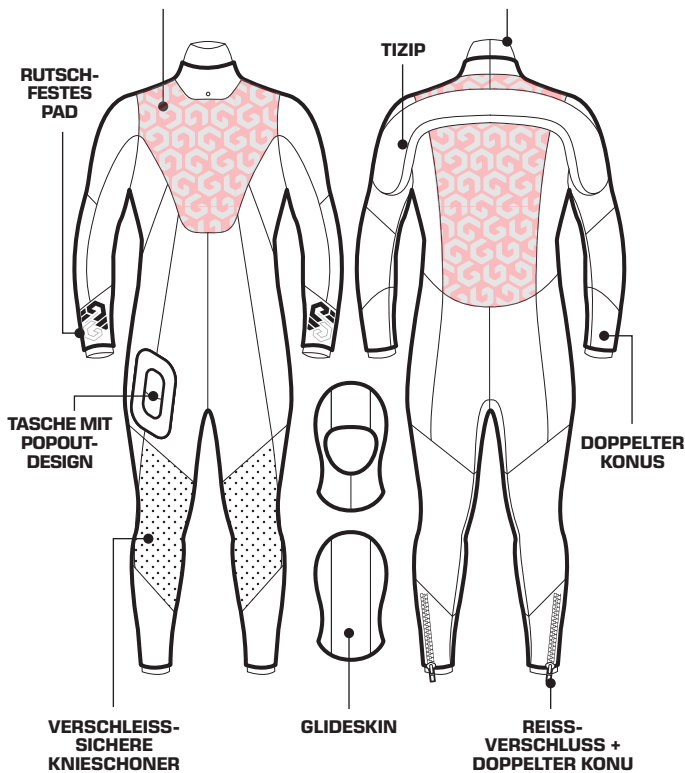

FLEXA GRAPHENE

Was ist das GRAPHENE Material?

Es ist ein dickes, starkes Material mit ausgezeichneter Wärmeleitfähigkeit. In Tests haben wir herausgefunden, dass Graphene die Fähigkeit hat, die Temperatur um 5° zu erhöhen, wenn es mit Wärme, in diesem Fall vom Körper, in Berührung kommt. Der Flexa Graphene ist der fortschrittlichste Halbtrockenanzug von Mares mit einer innovativen Graphene-Beschichtung, die hilft, die Körpertemperatur zu erhöhen, indem sie die Körperwärme zurückhält. S-Seal Technologie gewährleistet zusätzlichen thermischen Komfort. Der Anzug verfügt über einen weichen, flexiblen, wasserdichten Masterseal-Reißverschluss am Rücken und weitere Reißverschlüsse an den Knöcheln. Ultrastretch-Neopren sorgt für einfaches An- und Ausziehen. Am rechten Oberschenkel wurde eine komfortable, neue „Pop-Out“-Tasche angebracht. Die dazugehörige Kopfhaut mit Glideskin-Material bietet eine bessere Abdichtung. Der Flexa Graphene ist nicht nur einfach ein Halbtrockenanzug, sondern ein revolutionäres Konzept. Er hilft dem Taucher, länger warm zu bleiben und bietet eine perfekte Passform, mit einem einzigartigen Mares Design!



ENTDECKEN SIE MEHR

PRO THERM



Der Pro Therm Nasstauchanzug erweitert die Neoprenlinie von Mares um einzigartige Merkmale wie einen horizontalen, wasserbeständigen YKK Tek Flex Frontreißverschluss, der es dem Taucher ermöglicht, den Anzug vollständig selbst an- und auszuziehen.

Ein Innenlatz, eine integrierte Kopfhäube mit Entlüftungssystem und eine Glideskin-Beschichtung an den Hand- und Fußgelenken minimieren das Eindringen von Wasser und sind gleichzeitig sanft zur Haut. So wird der thermische Komfort optimiert, ohne die Benutzerfreundlichkeit beim Tauchen sowie An- und Ausziehen zu beeinträchtigen.

Der Anzug bietet außerdem maximale Wärme dank seiner 8 mm Dicke mit strategischen 7 mm Bereichen, dort wo Elastizität und Bewegungsfreiheit am meisten benötigt werden. Darüber hinaus verbessert das Futter aus Fire Plush-Material an Rumpf und Rücken den Wärmekomfort und fühlt sich auf der Haut weich an.

Ein rutschsicherer Bereich an den Schultern bietet besseren Halt beim Tragen eines Tarierjackets und ein rutschfester Griff an den Handgelenken sorgt dafür, dass Ihr Computer/Instrument beim Tauchen nicht verrutscht.

Die Knieschoner des Anzugs sind aus Supratex gefertigt: Das perfekte Material, das Abriebfestigkeit mit der nötigen Elastizität kombiniert.

Das optisch ansprechende Mares Design ist speziell auf Männer und Frauen zugeschnitten.

Und das ist noch nicht alles... der Mares Pro Therm verfügt auch über eine Reißverschluss tasche am rechten Bein mit einer elastischen Schlaufe zur Befestigung von kleinen Accessoires.

Dieser Anzug ist ein Meisterwerk, das Wärmekomfort, Haltbarkeit, Bewegungsfreiheit und Funktionalität in einem exklusiven Design vereint!





TECHNISCHE MERKMALE

NEOPRENTYP	Ultrastretch-Neopren
STÄRKE	8/7mm
SPEZIELLE MATERIALIEN	Fire Plush Futter am Rumpf/Rücken und ein Wasserdamm am Oberkörper
THERMISCHER KOMFORT	Innenlatz am Oberkörper, um das Eindringen von Wasser zu minimieren
REISSVERSCHLUSS	Wasserbeständiger YKK Tek Flex Frontreißverschluss
HANDGELENKE	Innere Glideskin-Beschichtung und rutsicherer Bereich für Computer an den Handgelenken
KNÖCHEL	Glideskin-Beschichtung
KOPFHAUBE	Integrierte Kopfhaube mit Entlüftungssystem und innerer Glideskin-Beschichtung
TASCHEN	Reißverschluss tasche mit einer elastischen Schlaufe innen

PRO THERM 8/7

NEW

Art. Nr.: 412437 Herren

Art. Nr.: 412438 She Dives

UVP: 449,00 €



- 8/7 MM ANZUG IM „HALBTROCKEN-STIL“ MIT FRONTREISSVERSCHLUSS
- EINFACHES AN- UND AUSZIEHEN DANK ULTRASTRETCH-NEOPREN
- HORIZONTALER YKK TEK-FLEX REISSVERSCHLUSS
- INNENLATZ ZUR VERBESSERUNG DES THERMISCHEN KOMFORTS UND DER WASSERDICHTIGKEIT
- INTEGRIERTE KOPFHAUBE MIT GLIDESKIN-FUTTER UND ENTLÜFTUNGSSYSTEM
- „FIRE PLUSH“ AN RUMPF UND RÜCKEN FÜR THERMISCHEN KOMFORT UND ANGENEHMES GEFÜHL AUF DER HAUT
- SUPRATLEX-KNIESCHÖNER
- RUTSCHSICHERER BEREICH AN DEN SCHULTERN FÜR HÖHEREN KOMFORT BEIM TRAGEN EINES TARIERJACKETS
- RUTSCHSICHERER BEREICH AN DEN HANDGELENKEN, UM DEN COMPUTER/DAS INSTRUMENT BEIM TAUCHEN IN POSITION ZU HALTEN
- GLIDESKIN-BESCHICHTUNG AN DEN HANDGELENKEN UND KNÖCHELN ERHÖHT DEN KOMFORT UND DIE WASSERDICHTIGKEIT
- REISSVERSCHLUSSTASCHE AM RECHTEN BEIN MIT EINER ELASTISCHEN SCHLAUFE ZUM BEFESTIGEN VON KLEINEM ZUBEHÖR



TECHNISCHE MERKMALE

Stärke	8/7 mm																	
Material	Ultrastretch Neopren																	
Größen Herren	2			3	3L	3W	4	4L	4W	5	5L	5W	6	6L	6W	7	7W	8
Größen She Dives	1	2	2L	2W	3	3L	3W	4	4L	4W	5		6					

DETAILS



Water Dam System



Integrierte Kopfhaube mit Glideskin-futter

FLEXA

8/6
 Art. Nr.: 412431 Herren **UVP: 499,00 €**
 Art. Nr.: 412432 She Dives

5/4
 Art. Nr.: 412433 Herren **UVP: 449,00 €**
 Art. Nr.: 412434 She Dives

3/2
 Art. Nr.: 412435 Herren **UVP: 399,00 €**
 Art. Nr.: 412436 She Dives



- MARES DESIGN IN SEINER BESTEN FORM KOMBINIERT MIT 100 % ULTRASTRETCH-MATERIAL
- UNTERSCHIEDLICHE MATERIALSTÄRKEN, DIE STRATEGISCH AN VERSCHIEDENEN STELLEN DES KÖRPERS PLATZIERT SIND
- 3 VERSCHIEDENE FARBEN FÜR DIE 3 UNTERSCHIEDLICHEN MATERIALSTÄRKEN, MIT EINER SPEZIELLEN PASSFORM UND DESIGN FÜR MÄNNER UND FRAUEN
- WEICHER VERSCHLUSS AM HALS FÜR BESSEREN KOMFORT
- GLIDESKIN-BESCHICHTUNG AN DEN HANDGELENKEN UND KNÖCHELN FÜR HÖHEREN KOMFORT UND WASSERDICHTIGKEIT
- RÜTSCHSICHERER BEREICH AN DEN HANDGELENKEN, UM DEN COMPUTER/DAS INSTRUMENT BEIM TAUCHEN IN POSITION ZU HALTEN
- BACK COMFORT SYSTEM UND RÜTSCHICHERE BEREICHE IM SCHULTERBEREICH FÜR MEHR KOMFORT BEIM TRAGEN EINES TARIERJACKETS
- GEPRÄGTE KNIESCHONER AUS SUPRATLEX
- INTEGRIERTE SCHNALLE AM BEIN FÜR DIE BEFESTIGUNG DER KOPFHAUBE ODER DER SMART POCKET (SEPARAT ERHÄLTLICH, CODE 412341)



8/6 mm

5/4 mm

3/2 mm

TECHNISCHE MERKMALE

Stärke	8/6mm - 5/4mm*																	
Material	Ultrastretch Neopren																	
Größen Herren	2			3	3L	3W	4	4L	4W	5	5L	5W	6	6L	6W	7	7W	8
Größen She Dives	1	2	2L	2W	3	3L	3W	4	4L	4W	5	5L	5W	6				

Stärke	3/2mm						
Material	Ultrastretch Neopren						
Größen Herren		2	3	4	5	6	7
Größen She Dives	1	2	3	4	5		

DETAILS



412341 - Smart Pocket (separat erhältlich)



Die Farbe ändert sich je nach Dicke des Anzugs

*für Flexa 5/4 keine Größe 7W erhältlich

FLEXA

ULTRASTRETCH



Mares Design in seiner besten Form kombiniert mit 100 % Ultrastretch-Material. Die Flexa Anzugfamilie bietet eine große Auswahl an hochwertigen Nasstauchanzügen, aus denen du je nach Tauchbedingungen wählen kannst. Der Mares Flexa ist nicht nur ein einfacher Nasstauchanzug, sondern eine Familie von drei Anzugskonzepten. Der Flexa 8/6 ist für den Schutz von Tauchern in kalten Gewässern konzipiert. Der Flexa 5/4 ist für gemäßigte Gewässer geeignet. Der Flexa 3/2 eignet sich am besten für warme Gewässer. Die Mares Flexa Nasstauchanzüge verwenden unterschiedliche Neoprenstärken für die verschiedenen Körperbereiche. Sie bestehen aus 100 % Ultrastretch-Neopren von höchster Qualität mit einer unvergleichlichen Verarbeitung und Liebe zum Detail. Der Flexa Nasstauchanzug ist in einem speziellen Herren- und einem speziellen Damenschnitt erhältlich. Um eine noch bessere und individuellere Passform zu ermöglichen, bietet Mares neben einer Vielzahl von Standardgrößen zusätzliche Wide oder Large-Schnitte an. Die Anzüge sind mit einem Frontreißverschluss ausgestattet, der eine glatte Neoprenlasche und einen speziellen, neuen und weichen Verschluss für besseren Komfort am Hals umfasst.

Diese Anzüge können leicht mit dem Mares Flexa Core Shorty oder der Flexa Vest kombiniert werden, wenn eine zusätzliche Schicht benötigt wird. Ein Back Comfort System (BCS) bedeckt den Rücken und die Schultern. Diese Konstruktion erhöht den Komfort an den am meisten beanspruchten Stellen beim Tragen eines Tarierjackets, zusammen mit einem speziellen, griffigen Schulterbereich. Ein rutschsicherer Aufdruck an den Handgelenken sorgt dafür, dass dein Computer/Instrument beim Tauchen nicht verrutscht. Die Handgelenke und Knöchel sind außerdem mit Glideskin gefüttert, um das Eindringen von Wasser an den Ärmeln und Beinen zu verhindern. Die Knieschoner in einzigartigem Mares Design bestehen aus geprägtem Supratex, einem äußerst abriebfesten Material, das die Elastizität nicht beeinträchtigt. Zu guter Letzt verfügt die Flexa Nasstauchanzug-Serie über einen integrierten Clip, mit dem man die Kopfhülle befestigen oder die optionale Flexa Smart Pocket anbringen können; dadurch ist sie noch vielseitiger. Mares Flexa Anzüge sind das raffinierteste Beispiel des Mares Designs. Nichts wird dem Zufall überlassen!

EXTRA



TECHNISCHE MERKMALE

NEOPRENTYP	Ultrastretch-Neopren
STÄRKE	8/6 - 5/4 - 3/2mm
REISSVERSCHLUSS	Frontreißverschluss mit weichem Neopren hinterlegt
BACK	Back Comfort System auf dem Rücken und über den Schultern
HANDGELENKE	Innere Glideskin-Beschichtung und rutschsicherer Bereich für Computer an den Handgelenken
KNÖCHEL	Glideskin-Futter
TASCHEN	Die Flexa Smart Pocket (separat erhältlich) kann mit dem integrierten Clip und VELCRO® Verschlüssen befestigt werden
KOPFHAUBE	6,5 mm Kopfhaube mit Entlüftungssystem (separat erhältlich)

EVOLU

5 7



Die neue Mares Evolution Familie von Nasstauchanzügen ist für Taucher gedacht, die einfaches Anziehen und Komfort besonders schätzen. Darüber hinaus verbessert die hohe Elastizität des gesamten Anzugs seine Wasserdichtigkeit und reduziert die Wasserzirkulation.

Der Evolution ist in 5 mm und 7 mm erhältlich, um die unterschiedlichen Bedürfnisse der Taucher in Bezug auf den thermischen Komfort zu erfüllen. Er ist für Männer und Frauen gleichermaßen geeignet und verfügt über ein spezielles Design und einen erweiterten Größenbereich, um den besten Tragekomfort zu gewährleisten.

Der Anzug ist mit einem Rückenreißverschluss und einer glatten Neoprenlasche mit einem weichen, speziellen Verschluss für besseren Komfort am Hals ausgestattet.

Handgelenke und Knöchel sind mit einem Glideskin-Futter versehen, um das Eindringen von Wasser an den Ärmeln und Beinen zu minimieren. Die 7-mm-Version verfügt über Reißverschlüsse an den Knöcheln mit einer Doppelkonstruktion, die den Anzug wasserdicht macht und das An- und Ausziehen erleichtert.

Die verstärkten Knieschoner sind mit einem speziellen Aufdruck versehen, ein rutschfester Bereich an den Schultern sorgt für mehr Komfort beim Tragen eines Tarierjackets und einer an den Handgelenken hält Ihren Computer/Ihr Tauchgerät an Ort und Stelle. 5 mm und 7 mm Kopfhäuben mit Entlüftungssystem und Glideskin-Futter sind separat erhältlich.

Die Mares Evolution Anzüge sind der Ausdruck von Raffinesse mit einer Kombination von Einfachheit und Funktionalität!

UTION



KOPFHAUBE
SEPARAT ERHÄLTLICH



7 MM VERSION MIT
REISSVERSCHLÜSSEN



TECHNISCHE MERKMALE

NEOPRENTYP	Ultrastretch-Neopren
STÄRKE	5mm und 7mm
REISSVERSCHLUSS	Rückenreißverschluss mit weichem Neopren hinterlegt
HANDGELENKE	Glideskin-Besichtigung und rutschsicherer Bereich für Computer/Instrumente
KNÖCHEL	5 mm Version mit Glideskin-Futter 7 mm Version mit Reißverschlüssen an den Knöcheln mit Glideskin-Doppelkegelkonstruktion
SCHULTERN	Rutschsicherer Bereich für einen höheren Komfort beim Tragen des Tarierjackets
KOPFHAUBE	5 mm und 7 mm Kopfhauben sind separat erhältlich

EVOLUTION 7

Art. Nr.: 412439 Herren

Art. Nr.: 412440 She Dives

UVP: 419,00 €



- EIN SEHR KOMFORTABLER 7-MM-TAUCHANZUG MIT RÜCKENREISSVERSCHLUSS
- AUSSERST DEHNBARES NEOPREN FÜR EINFACHES AN- UND AUSZIEHEN UND GRÖßERE BENUTZERFREUNDLICHKEIT BEIM TAUCHEN
- KRATZFREIER VERSCHLUSS
- VERSTÄRKTE KNIESCHONER MIT SPEZIELLEM AUFDRUCK
- RUTSCHSICHERER BEREICH AN DEN SCHULTERN FÜR HÖHEREN KOMFORT BEIM TRAGEN EINES TARIERJACKETS
- RUTSCHSICHERER BEREICH AN DEN HANDGELENKEN, UM DEN COMPUTER/DAS INSTRUMENT BEIM TAUCHEN IN POSITION ZU HALTEN
- GLIDESKIN-BESCHICHTUNG AN DEN HANDGELENKEN UND KNÖCHELN ERHÖHT DEN KOMFORT UND DIE WASSERDICHTIGKEIT
- REISSVERSCHLÜSSE AN DEN KNÖCHELN MIT EINER GLIDESKIN-DOPPELKONUS-KONSTRUKTION
- DIE SHE DIVES VERSION HAT EINE SPEZIELLE PASSFORM FÜR FRAUEN
- 7 MM KOPFHAUBE SEPARAT ERHÄLTLICH (CODE 412828)



TECHNISCHE MERKMALE

Stärke	7 mm													
Material	Ultrastretch Neopren													
Größen Herren	2		3		3W	4	4L	4W	5	5L	5W	6	7	8
Größen She Dives	1	2	2L	2W	3	3L	3W	4	4L	4W	5	5W	6	

DETAILS



Reißverschluss an den Knöcheln



Kopfhaube separat erhältlich

EVOLUTION 5

Art. Nr.: 412176 Herren

Art. Nr.: 412177 She Dives

UVP: 349,00 €



- EIN SEHR KOMFORTABLER 5-MM-TAUCHANZUG MIT RÜCKENREISSVERSCHLUSS
- ÄUSSERST DEHNBARES NEOPREN FÜR EINFACHES AN- UND AUSZIEHEN UND ANGENEHMERES TRAGEN BEIM TAUCHEN
- GLIDESKIN AN DEN INNEREN HAND- UND FUSSGELLENKEN FÜR EINE PERFEKTE DICHTUNG
- SPEZIELLER KRATZFREIER VERSCHLUSS
- PRINT-DESIGN AUF DEN SCHULTERN ZUM SCHUTZ VOR ABRIEB DURCH DAS JACKET
- VERSTÄRKTE KNIESCHÖNER MIT SPEZIELLEM PRINT
- GRIFFIGER BEREICH AN DEN SCHULTERN FÜR EINEN HÖHEREN KOMFORT BEIM TRAGEN DES JACKETS
- DIE SHE DIVES VERSION HAT EINE SPEZIELLE PASSFORM FÜR FRAUEN
- GRIFFIGER BEREICH AN DEN HANDGELLENKEN FÜR SICHERE BEFESTIGUNG VON INSTRUMENTEN
- 5 MM KOPFHAUBE SEPARAT ERHÄLTlich (CODE 412826)



TECHNISCHE MERKMALE

Stärke	5 mm													
Material	Ultrastretch Neopren													
Größen Herren		2	3		3W	4	4L	4W	5	5L	5W	6	7	8
Größen She Dives	1	2	3	3L	3W	4	4L	4W	5			6		

DETAILS



Verstärkte Kniepolster



Design: Funktionalität und Stil



PION

Eine Neuauflage der Mares Pioneer Nasstauchanzug-Linie, mit einem Hauch von exklusivem Mares Design.

Pioneer Anzüge sind die beste Wahl für Taucher, die funktionelle, widerstandsfähige Anzüge benötigen, die vielseitig und dennoch schlicht und stylisch sind. Unsere Pioneer-Serie ist in 5 mm und 7 mm erhältlich, um den unterschiedlichen Bedürfnissen der Taucher in Bezug auf dem Wärmekomfort Rechnung zu tragen, mit auf Männer und Frauen zugeschnittenen Passformen und Farben. Diese Anzüge sind mit einem Rückenreißverschluss und einer glatten Neoprenlasche mit einer weichen, speziellen Verschlusskonstruktion für besseren Komfort am Hals ausgestattet. Die Handgelenke und Knöchel sind mit einem Glideskin-Futter versehen, um das Eindringen von Wasser an den Armen und Beinen zu minimieren. Die 7-mm-Version verfügt für einfaches An- und Ausziehen über wasserdichte Reißverschlüsse an den Knöcheln. Der Schulterbereich ist mit einem griffigen Aufdruck ausgestattet, der für hohen Komfort beim Tragen eines Tarierjackets sorgt, und ein Anti-Rutsch-Pad an den Handgelenken hält Ihren Tauchcomputer an Ort und Stelle. Inklusive Knieschoner aus abriebfestem Material. Kompatible Hauben sind in 5 mm und 7 mm separat erhältlich.



TECHNISCHE MERKMALE

NEOPRENTYP	Neopren und Ultrastretch-Neopren
STÄRKE	5mm und 7mm
REISSVERSCHLUSS	Rückenreißverschluss mit weichem Neopren hinterlegt
HANDGELENKE	Glideskin-Besichtigung und rutschsicherer Bereich für Computer/Instrumente
KNÖCHEL	5 mm Version mit Glideskin-Futter 7 mm Version mit Reißverschlüssen an den Knöcheln mit Glideskin-Futter
SCHULTERN	Rutschsicherer Bereich für einen höheren Komfort beim Tragen des Tarierjackets
KOPFHAUBE	5 mm und 7 mm Kopfhauben sind separat erhältlich

PIONEER

PIONEER 7

NEW

Art. Nr.: 412467 Herren
 Art. Nr.: 412468 She Dives

UVP: 349,00 €



- STANDARD-NEOPREN MIT STRATEGISCHEN ULTRASTRETCH-EINSÄTZEN AN DEN KRITISCHSTEN STELLEN
- KOMFORTABLER KRATZFREIER-VERSCHLUSS AM HALS
- SUPRATLEX-KNIESCHONER
- HANDGELENKE UND KNÖCHEL SIND MIT GLIDESKIN GEFÜTTERT, UM DAS AN- UND AUSZIEHEN ZU ERLEICHTERN UND DAS EINDRINGEN VON WASSER IN DEN ANZUG ZU REDUZIEREN
- DIE 7-MM-VERSION VERFÜGT ÜBER REISSVERSCHLÜSSE AN DEN KNÖCHELN
- DIE SCHULTERPOLSTER HABEN EIN SPEZIELLES DESIGN FÜR BESSEREN HALT BEIM TRAGEN EINES TARIERJACKETS
- RUTSCHSICHERER BEREICH AN DEN HANDGELENKEN, UM DEN COMPUTER/DAS INSTRUMENT BEIM TAUCHEN IN POSITION ZU HALTEN
- SPEZIELLER WEIBLICHER SCHNITT UND PASSFORM FÜR DIE SHE DIVES VERSION
- DIE FIT 7-MM-KOPFHAUBE (CODE 412826) KÖNNEN SEPARAT ALS ERGÄNZENDES ZUBEHÖR FÜR DIE ANZÜGE ERWORBEN WERDEN



TECHNISCHE MERKMALE

Stärke	7 mm							
Material	Standard Neoprene and Ultrastretch Neoprene							
Größen Herren	2	3	4	5	6	7	8	
Größen She Dives	1	2	3	4	5	6		

DETAILS

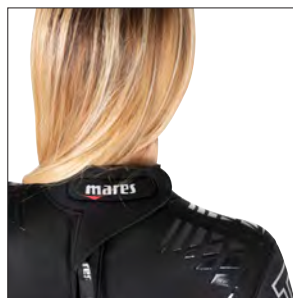

Griffiger Schulterbereich

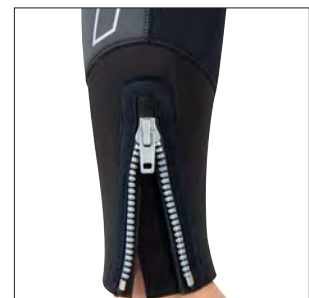

Reißverschlüsse an den Knöcheln

PIONEER 5

NEW

Art. Nr.: 412465 Herren

Art. Nr.: 412466 She Dives

UVP: 269,00 €



- STANDARD-NEOPREN MIT STRATEGISCHEN ULTRASTRETCH-EINSÄTZEN AN DEN KRITISCHSTEN STELLEN
- KOMFORTABLER KRATZFREIER-VERSCHLUSS AM HALS
- SUPRATLEX-KNIESCHONER
- HANDGELENKE UND KNÖCHEL SIND MIT GLIDESKIN GEFÜTTERT, UM DAS AN- UND AUSZIEHEN ZU ERLEICHTERN UND DAS EINDRINGEN VON WASSER IN DEN ANZUG ZU REDUZIEREN
- DIE SCHULTERPOLSTER HABEN EIN SPEZIELLES DESIGN FÜR BESSEREN HALT BEIM TRAGEN EINES TARIERJACKETS
- RUTSCHSICHERER BEREICH AN DEN HANDGELENKEN, UM DEN COMPUTER/DAS INSTRUMENT BEIM TAUCHEN IN POSITION ZU HALTEN
- SPEZIELLER WEIBLICHER SCHNITT UND PASSFORM FÜR DIE SHE DIVES VERSION
- DIE FIT 5-MM-KOPFHAUBE (CODE 412428) KÖNNEN SEPARAT ALS ERGÄNZENDES ZUBEHÖR FÜR DIE ANZÜGE ERWORBEN WERDEN



TECHNISCHE MERKMALE

Stärke	5 mm						
Material	Standard Neoprene and Ultrastretch Neoprene						
Größen Herren	2	3	4	5	6	7	8
Größen She Dives	1	2	3	4	5	6	

DETAILS



Supratex-Knieschoner



Anti-Slip-Bereich an den Handgelenken

REEF

Art. Nr.: 412382 Herren
Art. Nr.: 412383 She Dives

UVP: 169,00 €

- NEUES MODERNES DESIGN MIT GRIFFIGEM SCHULTERBEREICH
- COOL, DEHNBAR UND IDEAL FÜR WÄRMERE GEWÄSSER
- ERGONOMISCHER, KOMFORTABLER VELCRO®-VERSCHLUSS UND RÜCKENREISSVERSCHLUSS
- HAND- UND FUSSGELENKE SOWIE HALS MIT DICHTMANSCHETTEN MIT AQUASTOPFINISH



SWITCH

Art. Nr.: 412428 Herren
Art. Nr.: 412429 She Dives

UVP: 219,00 €



- 2 TAUCHANZÜGE IN 1: EIN WENDBARES TAUCHANZUGKONZEPT
- KANN AUF BEIDEN SEITEN GETRAGEN WERDEN: WÄHLEN SIE ZWISCHEN EINEM SCHLICHTEN, KLASSISCHEN SCHWARZEN DESIGN ODER EINEM SPORTLICHEREN, FARBIGEN DESIGN
- EIN BESONDERS BEQUEMER 2,5-MM-TAUCHANZUG MIT FRONTREISSVERSCHLUSS AUS ULTRASTRETCH NEOPREN
- PERFEKT FÜR WARMWASSERTAUCHEN UND ALLE WASSERSPORTARTEN
- SPEZIELLE DAMEN-PASSFORM
- GRIFFIGER BEREICH AN DEN HANDGELENKEN FÜR SICHERE BEFESTIGUNG VON INSTRUMENTEN



TECHNISCHE MERKMALE

Stärke	3 mm							
Material	Neopren							
Größen Herren		2	3	4	5	6	7	8
Größen She Dives	1	2	3	4	5	6		

TECHNISCHE MERKMALE

Stärke	2.5 mm							
Material	Ultrastretch Neopren							
Größen Herren		2	3	4	5	6	7	8
Größen She Dives	1	2	3	4	5	6		

FLEXA CORE

NEW

Art. Nr.: 412469 Herren
Art. Nr.: 412470 She Dives

UVP: 249,00 €



- KANN ALS EIGENSTÄNDIGES PRODUKT VERWENDET WERDEN
- VERVOLLSTÄNDIGT DIE REIHE DER FLEXA ANZÜGE ALS ZUSÄTZLICHE SCHICHT FÜR IHREN FLEXA-OVERALL
- INTEGRIERTE KOPFHAUBE MIT REISSVERSCHLUSS: DIE RICHTUNG DES REISSVERSCHLUSSES SORGT DAFÜR, DASS ER SICH NICHT MIT DEM REISSVERSCHLUSS IHRES FLEXA-OVERALLS ÜBERSCHNEIDET, WENN SIE IHN ALS ZUSÄTZLICHE SCHICHT VERWENDEN
- 100 % ULTRASTRETCH-NEOPREN, HAUPTSÄCHLICH IN 3 MM, MIT STRATEGISCHEN 4-MM-EINSÄTZEN AN RUMPF UND RÜCKEN, WO DER WÄRMEKOMFORT AM MEISTEN BENÖTIGT WIRD
- GLIDESKIN-DICHTUNGEN AN DEN OBERSCHENKELN UND ARMEN VERHINDERN DAS EINDRINGEN VON WASSER
- RUTSCHSICHERER BEREICH AN DEN SCHULTERN FÜR HÖHEREN KOMFORT BEIM TRAGEN EINES TARIERJACKETS
- FLEXA SMART TASCHENBEFESTIGUNG AM OBERSCHENKEL (TASCHE SEPARAT ERHÄLTLICH, CODE 412341)
- SPEZIELLER WEIBLICHER SCHNITT UND PASSFORM FÜR DIE SHE DIVES VERSION



412341 - Smart Pocket (separat erhältlich)

TECHNISCHE MERKMALE

Stärke	4/3 mm							
Material	Ultrastretch Neopren							
Größen Herren		2	3	4	5	6	7	8
Größen She Dives	1	2	3	4	5	6		

FLEXA VEST

NEW

Art. Nr.: 412471 Herren
Art. Nr.: 412472 She Dives

UVP: 149,00 €



- ERHÖHT DEN WÄRMERÜCKHALT BEIM TAUCHEN IN KALTEM WASSER
- IDEAL ALS ZUSÄTZLICHE SCHICHT UNTER FLEXA-ANZÜGEN
- 100% 3 MM ULTRASTRETCH-NEOPREN
- INTEGRIERTE KOPFHAUBE
- GLIDESKIN-DICHTUNG UM DAS GESICHT



TECHNISCHE MERKMALE

Stärke	3 mm							
Material	Ultrastretch Neopren							
Größen Herren		2	3	4	5	6	7	8
Größen She Dives	1	2	3	4	5	6		

2ND SKIN SHORTY

Art. Nr.: 412371 Herren

Art. Nr.: 412372 She Dives

UVP: 189,00 €

- AUS METALITE (WÄRME REFLEKTIERENDE UND WÄRME-RÜCKHALTVERMÖGENDE EIGENSCHAFTEN)
- IDEAL UNTER EINEM OVERALL
- DIE BEINABSCHLÜSSE AUS GLIDESKIN, ZUSAMMEN MIT EINEM ERGONOMISCHEN HALSVERSCHLUSS UND DER 0,5 MM KOPFHAUBE KOMBINIEREN SICH ZU EINEM HÖCHST WASSERBESTÄNDIGEN SHORTY
- KANN AUCH ALS SCHNORCHELANZUG VERWENDET WERDEN



REEF SHORTY

Art. Nr.: 412384 Herren

Art. Nr.: 412385 She Dives

UVP: 149,00 €

- COOL, GESTYL, LEICHT UND HERVORRAGEND FÜR WARMWASSERTAUCHEN UND LANGE SCHNORCHELTAUCHGÄNGE
- ERGONOMISCHER KOMFORTABLER VELCRO®VERSCHLUSS UND GRIFFIGER RÜCKENREISSVERSCHLUSS
- AQUASTOP FINISH AN ÄRMELN UND OBERSCHENKELN



TECHNISCHE MERKMALE

Stärke	1.5 mm						
Material	Ultrastretch Neopren / Metalite Innen						
Größen Herren	2	3	4	5	6	7	
Größen She Dives	1	2	3	4	5		

TECHNISCHE MERKMALE

Stärke	2.5 mm							
Material	Neopren							
Größen Herren		2	3	4	5	6	7	8
Größen She Dives	1	2	3	4	5	6		

EXPLORER

Art. Nr.: 412445 Jacket

UVP: 179,00 €

Art. Nr.: 412446 Long John

UVP: 149,00 €

- ZWEITELIGER ANZUG SPEZIELL FÜR KINDER: LANGE ÄRMEL, JACKET MIT HAUBE UND LONG JOHN (SEPARAT ERHÄLTLICH)
- JACKET UND LONG JOHN KÖNNEN ZUSAMMEN ODER SEPARAT GETRAGEN WERDEN, ABHÄNGIG VON DEN WASSERTEMPERATUREN
- SPEZIELLES DESIGN UND FARBE FÜR KINDER: SCHULTERN UND REISSVERSCHLÜSSE LIMETTENGRÜN
- VERSCHIEDENE NEOPRENSTÄRKEN, FUNKTIONELL IN VERSCHIEDENEN KÖRPERBEREICHEN PLATZIERT FÜR KOMFORT UND BEWEGUNGSFREIHEIT
- EINFACHES AN- UND AUSZIEHEN



JACKET

LONG JOHN

TECHNISCHE MERKMALE

Stärke	5 mm			
Material	Neopren			
Größen	-3	-2	-1	0
Alter*	8Y	10Y	12Y	14Y

RASH GUARD JUNIOR

SHORT SLEEVE

Art. Nr.: 412506 Boy

UVP: 34,95 €

Art. Nr.: 412507 Girl

- FÜR ALLE WASSERSPORTARTEN
- KÜHLES, LEICHTES MATERIAL
- TROCKNET SCHNELL
- FLACHSTICHNÄHTE FÜR NOCH MEHR TRAGEKOMFORT
- SPEZIELLE KINDER-PASSFORM



UPF 50+

TECHNISCHE MERKMALE

Stärke	-				
Material	Polyester / Spandex				
Größen	XS	S	M	L	XL
Alter [Jahre]*	8/9	9/10	10/11	11/12	12/13

*Altersangaben in der Tabelle dienen nur als Hinweis

THERMO GUARD

LONG SLEEVE	
Art. Nr.: 412550 Herren	UVP: 135,00 €
Art. Nr.: 412554 She Dives	
SHORT SLEEVE	
Art. Nr.: 412549 Herren	UVP: 129,00 €
Art. Nr.: 412553 She Dives	
SHORTS	
Art. Nr.: 412534 Herren	UVP: 79,95 €
Art. Nr.: 412535 She Dives	

- KOMFORT IM KÖRPERKERN FÜR ALLE WASSERSPORTARTEN
- EINFACH ZU TRAGEN
- METALITE-BESCHICHTUNG STEIGERT DEN WÄRMERÜCKHALT
- FLACHE NÄHTE FÜR ANGENEHMEN KONTAKT MIT IHREM KÖRPER

RASH GUARD

LONG SLEEVE	
Art. Nr.: 412551 Herren	UVP: 64,95 €
Art. Nr.: 412555 She Dives	
SHORT SLEEVE	
Art. Nr.: 412552 Herren	UVP: 54,95 €
Art. Nr.: 412556 She Dives	
SHORTS	
Art. Nr.: 412547 Herren	UVP: 26,95 €
Art. Nr.: 412548 She Dives	

- IDEAL ALS UNTERZIEHER ODER ALLEINE ALS HERVORRAGENDER UV-SCHUTZ
- FÜR ALLE WASSERSPORTARTEN
- TYPISCHER MARES TRILASTIC LOOK
- KÜHLES, LEICHTES MATERIAL
- TROCKNET SCHNELL
- FLACHSTICHNÄHTE FÜR NOCH MEHR TRAGEKOMFORT



UPF 50+

TECHNISCHE MERKMALE

Stärke	0.5 mm							
Material	Neopren / Metalite Innen							
Größen Herren		XS	S	M	L	XL	XXL	3XL
Größen She Dives	XXS	XS	S	M	L	XL	XXL	

UPF 50+

TECHNISCHE MERKMALE

Stärke	-							
Material	Polyester / Spandex							
Größen Herren		XS	S	M	L	XL	XXL	3XL
Größen She Dives	XXS	XS	S	M	L	XL	XXL	

RASH GUARD LOOSE FIT

SHORT SLEEVE

Art. Nr.: 412540 Herren LM / Herren BL

Art. Nr.: 412542 She Dives AQ

UVP: 59,95 €

- WEITER GESCHNITTEN ALS NORMALE RASH GUARDS
- NEUE KRÄFTIGE FARBEN
- TROCKNET SCHNELL
- IDEAL ALS UNTERZIEHER ODER ALLEINE ALS HERVORRAGENDER UV-SCHUTZ
- FLACHSTICHNÄHTE FÜR NOCH MEHR TRAGEKOMFORT



RASH GUARD MONOSUIT

Art. Nr.: 412545 Herren

Art. Nr.: 412546 She Dives

UVP: 139,00 €

- SORGENFREIES SCHNORCHELN
- SCHÜTZT FAST IHRE GESAMTE KÖRPEROBERFLÄCHE VOR SONNENSTRAHLEN UND BEGEGNUNGEN MIT NESSELTIEREN
- PERFEKTER UNTERZIEHER UNTER LEIHANZÜGEN
- LICHTSCHUTZFAKTOR 50+
- STEGE SCHÜTZEN VOR VERRUTSCHEN DER BEINE



UPF 30+

TECHNISCHE MERKMALE

Stärke	-						
Material	Nylon / Spandex						
Größen Herren		S	M	L	XL	XXL	3XL
Größen She Dives	XS	S	M	L	XL	XXL	

UPF 50+

TECHNISCHE MERKMALE

Stärke	-							
Material	Polyester / Spandex							
Größen Herren		XS	S	M	L	XL	XXL	3XL
Größen She Dives	XXS	XS	S	M	L	XL	XXL	

ULTRASKIN

STEAMER

Art. Nr.: 412394 Herren

Art. Nr.: 412420 She Dives

UVP: 259,00 €

LONG SLEEVE

Art. Nr.: 412389 Herren

Art. Nr.: 412397 She Dives

UVP: 165,00 €

SHORT SLEEVE

Art. Nr.: 412393 Herren

Art. Nr.: 412419 She Dives

UVP: 145,00 €

SLEEVELESS MIT HAUBE

Art. Nr.: 412391 Herren

Art. Nr.: 412399 She Dives

UVP: 129,00 €

SHORTS

Art. Nr.: 412398 Herren

Art. Nr.: 412390 She Dives

UVP: 99,95 €

- INNOVATIVER UNTERZIEHER MIT HERVORRAGENDEN ISOLATIONSEIGENSCHAFTEN FÜR ANGENEHMEN WÄRMEKOMFORT
- ULTRASKIN TECHNOLOGIE KOMBINIERT 3 UNTERSCHIEDLICHE SCHICHTEN: INNEN FLEECE FÜR HÖCHSTEN WÄRMEKOMFORT, EINE WINDDICHTE UND ATMUNGSAKTIVE MEMBRANE SOWIE EINE DEHNBARE AUSSENSCHICHT FÜR DIE PERFEKTE PASSFORM UND BEWEGUNGSFREIHEIT
- GEEIGNET ALS UNTERZIEHER UNTER NASS- UND TROCKENTAUCHANZÜGEN SOWIE FÜR JEDLICHEN WASSERSPORT
- EINE UMFASSENDE REIHE VON MODELLEN FÜR SÄMTLICHE ANFORDERUNGEN IN SPEZIELLEN DAMEN- UND HERRENSCHNITTEN



UPF 60+

TECHNISCHE MERKMALE

Stärke	-					
Material	Außen: Nylon/Elastan - Mitte: PU Membrane - Innen: Polyester/Elastan					
Größen Herren	S	M	L	XL	XXL	3XL
Größen She Dives	XS	S	M	L	XL	XXL

ULTRASKIN

- EINE UMFASSENDE REIHE VON MODELLEN UND ZUBEHÖR FÜR SÄMTLICHE ANFORDERUNGEN
- DIE ULTRASKIN-TECHNOLOGIE KOMBINIERT 3 VERSCHIEDENE SCHICHTEN: EIN INNERES FLEECE FÜR MEHR KOMFORT, EINE WINDDICHTE, ATMUNGSAKTIVE MEMBRAN UND EINE ÄUSSERE, DEHNBARE SCHICHT FÜR EINE PERFEKTE PASSFORM UND GROSSE BEWEGUNGSFREIHEIT
- GEEIGNET ALS UNTERZIEHER ODER ALLEIN FÜR ALLE WASSERSPORTARTEN

HANDSCHUHE

Art. Nr.: 412728 **UVP: 49,95 €**



TECHNISCHE MERKMALE

Stärke	-					
Größen	XS	S	M	L	XL	XXL

SOCKEN

Art. Nr.: 412642 **UVP: 39,95 €**



TECHNISCHE MERKMALE

Stärke	-						
Größen	XS	S	M	L	XL	XXL	3XL

KOPFHAUBE MIT LANGEM KRAGEN

Art. Nr.: 412825 **UVP: 49,95 €**



TECHNISCHE MERKMALE

Stärke	-						
Größen	XS	S	M	L	XL	XXL	3XL

ULTRA SKIN

WORUM HANDELT ES SICH BEI ULTRA SKIN?

Die Mares Ultraskin Linie ist ein komplettes Bekleidungs Sortiment, das für jedes Sportabenteuer entwickelt wurde: Ob Sie tauchen oder einen anderen Wassersport betreiben, Ultraskin ist die richtige Wahl.

Entworfen als eigenständiges Kleidungsstück, eignet sich die Ultraskin Technologie auch als Unterzieher für Nass- und Trockentauchanzüge.

Sie besteht aus einem speziell entwickelten dreilagigen Gewebe und bietet die höchste Leistung. Unter einem Trockentauchanzug oder einem Neopren-Nasstauchanzug sorgt Ultraskin für thermischen Komfort bei neutralem Auftrieb, während er einzeln getragen den idealen Schutz für den Aufenthalt im Wasser darstellt.

Die Mares Ultraskin Linie bietet mit UPF 50+ den optimalen Schutz vor schädlichen Sonnenstrahlen.

Modelle mit langen Armen oder Beinen sind mit Daumenschlaufen und Fußstegen ausgestattet, um ein Hochrutschen des Kleidungsstücks zu verhindern, wenn es als Unterzieher getragen wird. Umfassende Auswahl an Größen und Varianten inklusive Zubehör.



ENTDECKEN SIE MEHR

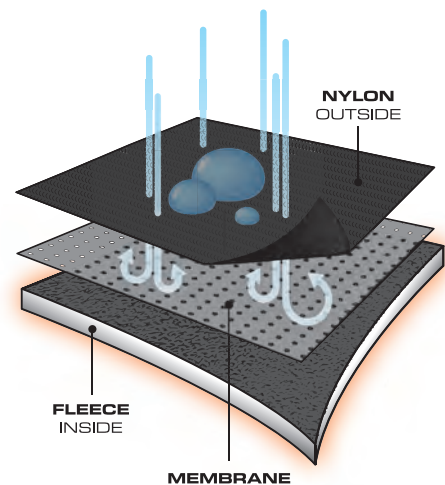

FLEXA FIT 6.5 MM

Art. Nr.: 412725

UVP: 69,95 €

- ULTRASTRETCH NEOPREN
- INNOVATIVER SCHNITT
- VORGEFORMTE CUT-AND-GLIDE-HAUTMANSCHETTEN MIT WASSERSTOPPS
- GUTE BEWEGUNGSFREIHEIT



TECHNISCHE MERKMALE

Stärke	6.5 mm			
Größen	S	M	L	XL

FLEXA FIT 5 MM

Art. Nr.: 412724

UVP: 64,95 €

- ULTRASTRETCH NEOPREN
- INNOVATIVER SCHNITT
- VORGEFORMTE CUT-AND-GLIDE-HAUTMANSCHETTEN MIT WASSERSTOPPS
- GUTE BEWEGUNGSFREIHEIT



TECHNISCHE MERKMALE

Stärke	5 mm							
Größen	XXS	XS	S	M	L	XL	XXL	3XL

FLEXA CLASSIC 5 MM

Art. Nr.: 412734

UVP: 34,95 €

- BEIDSEITIG KASCHIERTES NEOPREN
- GUMMIMUSTER AUF DEN HANDFLÄCHEN FÜR BESSEREN GRIP



TECHNISCHE MERKMALE

Stärke	5 mm						
Größen	XXS	XS	S	M	L	XL	XXL

FLEXA CLASSIC 3MM

Art. Nr.: 412723

UVP: 29,95 €

- BEIDSEITIG KASCHIERTES NEOPREN
- GUMMIMUSTER AUF DER HANDFLÄCHE FÜR BESSEREN GRIF



TECHNISCHE MERKMALE

Stärke	3mm					
Größen	XXS	XS	S	M	L	XL

FLEXA TOUCH 2 MM

Art. Nr.: 412726

UVP: 39,95 €

- MAXIMALE BEWEGUNGSFREIHEIT
- GUTE HAPTİK
- LEICHTES AN- UND AUSZIEHEN



TECHNISCHE MERKMALE

Stärke	2 mm		
Größen	XS/S	M/L	XL/XXL

AMARA 2 MM

Art. Nr.: 412722

UVP: 49,95 €

- STRAPAZIERFÄHIGES AMARA AN HANDFLÄCHEN UND FINGERN
- VERSTELLBARER KLETTVERSCHLUSS DER MARKE VELCRO®



TECHNISCHE MERKMALE

Stärke	2 mm					
Größen	XXS	XS	S	M	L	XL

FLEXA 5F 3.0 KEV

NEW

Art. Nr.: 412735

UVP: 64,95 €

- 3 MM NEOPREN
- STRAPAZIERFÄHIGES KEVLAR BEDECKT DIE HANDFLÄCHE, DEN DAUMEN UND DIE FINGERSPITZEN



TECHNISCHE MERKMALE

Stärke	3mm				
Größen	S	M	L	XL	XXL

FLEXA 3F 6.5 KEV

NEW

Art. Nr.: 412731

UVP: 94,95 €

- 6,5 MM DREIFINGERHANDSCHUHE, IDEAL FÜR KALTWASSERTAUCHGÄNGE
- STRAPAZIERFÄHIGE KEVLAR-BESCHICHTUNG, VON DEN FINGERSPITZEN BIS ZUR HANDFLÄCHE
- STULPENMANSCHETTE MIT VELCRO®-MARKENVERSCHLUSS



TECHNISCHE MERKMALE

Stärke	6.5mm				
Größen	M	L	XL	XXL	3XL

FLEXA 3F 6.5

NEW

Art. Nr.: 412732

UVP: 79,95 €

- 6,5 MM DREIFINGERHANDSCHUHE, IDEAL FÜR KALTWASSERTAUCHGÄNGE
- AUFDRUCK AUF DEN HANDFLÄCHEN FÜR ZUSÄTZLICHEN GRIP
- KOMFORTABLES NEOPREN
- STULPENMANSCHETTE MIT VELCRO®-MARKENVERSCHLUSS



TECHNISCHE MERKMALE

Stärke	6.5mm				
Größen	M	L	XL	XXL	

FLEXA 3F 6.5 GLIDE

NEW

Art. Nr.: 412733

UVP: 74,95 €

- 6,5 MM DREIFINGERHANDSCHUHE, IDEAL FÜR KALTWASSERTAUCHGÄNGE
- AUFDRUCK AUF DEN HANDFLÄCHEN FÜR ZUSÄTZLICHEN GRIP
- KOMFORTABLES NEOPREN
- GLIDESKIN-FUTTER AN DEN HANDGELENKEN SORGT FÜR ZUSÄTZLICHEN KOMFORT UND WÄRME



TECHNISCHE MERKMALE

Stärke	6.5mm				
Größen	S	M	L	XL	XXL

KEVLAR HANDSCHUHE

Ultra-robuste Handschuhe für ultra-anspruchsvolle Taucher!

Die Handflächen der Handschuhe sind mit Kevlar bedeckt, um die Hände vor Schnitten zu schützen und zusätzlichen Halt zu bieten.

5-FINGER

3mm



KEVLAR BIS ZU DEN HANDGELENKEN



KEVLAR AN DEN FINGERSPITZEN FÜR MEHR KOMFORT

3-FINGER

6.5mm



3-FINGER



HANDGELENKBAND

FLEXA DS 6.5 MM

Art. Nr.: 412638

UVP: 99,95 €

- EXKLUSIVES DS ENTWÄSSERUNGSSYSTEM VERHINDERT DIE BILDUNG EINES VAKUUMS IM FUSSTEIL
- EINFACHES AN- UND AUSZIEHEN
- GEEIGNET FÜR LÄNGERE WANDERUNGEN ZU TAUCHPLÄTZEN



TECHNISCHE MERKMALE

Stärke	6.5 mm						
Größen	5	6	7	8	9	10	11

FLEXA DS 5 MM

Art. Nr.: 412637

UVP: 89,95 €

- EXKLUSIVES DS ENTWÄSSERUNGSSYSTEM VERHINDERT DIE BILDUNG EINES VAKUUMS IM FUSSTEIL
- EINFACHES AN- UND AUSZIEHEN
- GEEIGNET FÜR LÄNGERE WANDERUNGEN ZU TAUCHPLÄTZEN



TECHNISCHE MERKMALE

Stärke	5 mm								
Größen	5	6	7	8	9	10	11	12	13

CLASSIC NG 5 MM

Art. Nr.: 412634

UVP: 54,95 €

- EINFACHES AN- UND AUSZIEHEN
- LEICHT - IDEAL FÜR REISEN
- ANTI-RUTSCH-SOHL



TECHNISCHE MERKMALE

Stärke	5 mm										
Größen	3	4	5	6	7	8	9	10	11	12	13

EQUATOR 2 MM

Art. Nr.: 412636

UVP: 34,95 €

- KNÖCHELSTIEFEL
- LEICHT, IDEAL FÜR REISEN
- RUTSCHFESTE SOHLE



TECHNISCHE MERKMALE

Stärke	2 mm										
Größen	3	4	5	6	7	8	9	10	11	12	13

PURE 2 MM

Art. Nr.: 412639

UVP: 29,95 €

- KNÖCHELSTIEFEL
- LEICHT, IDEAL FÜR REISEN
- RUTSCHFESTE SOHLE



TECHNISCHE MERKMALE

Stärke	2 mm										
Größen	3	4	5	6	7	8	9	10	11	12	13

CLASSIC SOCKS 3 MM

Art. Nr.: 412635

UVP: 24,95 €

- OHNE SOHLE
- BEIDSEITIG KASCHIERTES NEOPREN
- FORMGESCHNITTEN
- VERKLEBTE UND GENÄHTE NÄHTE



TECHNISCHE MERKMALE

Stärke	3 mm					
Größen	XXS	XS	S	M	L	XL

FIT HOOD 7 MM

Art. Nr.: 412828

UVP: 69,95 €

- EXTRA BEQUEME 7 MM KOPFHAUBE AUS SUPERELASTISCHEM DEHNBAREM NEOPREN
- GLIDESKIN-BESCHICHTUNG FÜR EINE PERFEKTE ABDICHTUNG UND ZUSÄTZLICHEN KOMFORT
- EIN SPEZIELLES ENTLÜFTUNGSSYSTEM HILFT BEIM ENTLÜFTEN DER HAUBE BEIM TAUCHEN



TECHNISCHE MERKMALE

Stärke	7 mm				
Größen	XS	S	M	L	XL

FIT HOOD 5 MM

Art. Nr.: 412826

UVP: 54,95 €

- EXTRA KOMFORTABLE 5MM KOPFHAUBE
- GLIDESKIN-FUTTER FÜR EINE PERFEKTE DICHTUNG UND ZUSÄTZLICHEN KOMFORT
- EIN SPEZIELLES ENTLÜFTUNGSSYSTEM HILFT BEIM ABLASSEN DER LUFT WÄHREND DES TAUCHENS



TECHNISCHE MERKMALE

Stärke	5 mm				
Größen	XS	S	M	L	XL

FLEXA HOOD 6/5 MM

Art. Nr.: 412823

UVP: 69,95 €

- EIN BELÜFTUNGSSYSTEM HILFT, DIE LUFT ABZULASSEN, ERLEICHTERT DEN DRUCKAUSGLEICH UND VERBESSERT DEN KOMFORT
- HAUBENBEFESTIGUNGS-SYSTEM



TECHNISCHE MERKMALE

Stärke	6/5 mm				
Größen	XS	S	M	L	XL

SMART POCKET

Art. Nr.: 412341

UVP: 59,95 €

- KANN MIT EINEM EINFACHEN UND INTUITIVEN CLIP-SYSTEM AN ALLEN MARES ANZÜGEN MIT INTEGRIERTEM SMART-POCKET-SYSTEM MONTIERT WERDEN
- INTEGRIERTE GRAFIK PERFEKT AUF ALLE MARES ANZÜGE ABGESTIMMT
- BEFESTIGUNGSSYSTEM VERHINDERT ZUVERLÄSSIG EIN LÖSEN WÄHREND DES TAUCHENS SOWIE DIE BESCHÄDIGUNG DES ANZUGS



NEOPRENKLEBER

Art. Nr.: 415108

UVP: 18,95 €

- IDEAL FÜR DRINGENDE, SCHNELLE REPARATUREN AM NASSTAUCHANZUG
- ERFÜLLT DIE AKTUELLEN VORSCHRIFTEN
- 20 ML



TIZIP

REISSVERSCHLUSSFETT

Art. Nr.: 415728

UVP: 16,95 €

- FÜR HALBTROCKEN-TIZIP
- VERHINDERT AUSTROCKNEN
- ERHÖHT DIE LEBENSDAUER



TALKUMPUDER

Art. Nr.: 415748

UVP: 12,95 €

- HOCHWERTIGES TALKUM ZUM SCHUTZ VON LATEX UND GUMMITEILEN
- IDEAL FÜR WARTUNG UND PFLEGE VON TROCKEN- UND NASSTAUCHANZÜGEN
- ERLEICHTERT DAS ANZIEHEN
- BEUGT HAUTREIZUNGEN VOR
- 125 G



GRÖSSENTABELLE

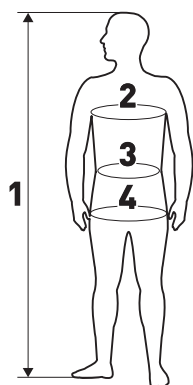

NASSTAUCHANZÜGE +/- HERREN

IT	2	3	3W	3L	4	4W	4L	5	5W	5L	6	7	8
EU	S	M	MW	MLO	ML	MLW	MLLO	L	LW	LLO	XL	2XL	3XL
USA	S	S	SW	ST	M	MW	MT	L	LW	LT	XL	XXL	XXXL
1	175/5'9"	178/5'10"	178/5'10"	181/5'11"	181/5'11"	181/5'11"	184/6"	184/6"	184/6"	187/6'2"	187/6'2"	190/6'3"	193/6'4"
2	93/37"	97,5/38"	101,5/40"	97,5/38"	101,5/40"	105,5/42"	101,5/40"	105,5/42"	110/43"	105,5/42"	110/43"	114/45"	118/46"
3	73/29"	77,5/31"	81,5/32"	77,5/31"	81,5/32"	86/34"	81,5/32"	86/34"	90/35"	86/34"	90/35"	94/37"	98/39"
4	91/36"	95,5/38"	99,5/39"	95,5/38"	99,5/39"	104/41"	99,5/39"	104/41"	108/43"	104/41"	108/43"	112/44"	116/46"

NASSTAUCHANZÜGE 3 +/- HERREN

IT	2	3	4	5	6	7	8
EU	S	M	ML	L	XL	2XL	3XL
USA	S	M	M	L	XL	XXL	XXXL
1	176/5'9"	179/5'10"	182/6"	185/6'1"	188/6'2"	191/6'3"	194/6'4"
2	92/36"	96,5/38"	100,5/40"	105/41"	109/43"	113,5/45"	117,5/46"
3	71,5/28"	75,5/30"	80/32"	84/33"	88,5/35"	92,5/36"	97/38"
4	91/36"	95/37"	99,5/39"	103,5/41"	108/43"	112/44"	116/46"

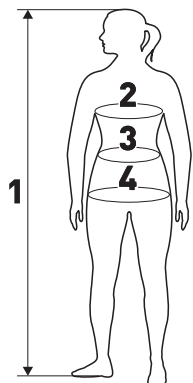

NASSTAUCHANZÜGE 5 +/- SHE DIVES

IT	1	2	3	3W	3L	4	4W	4L	5	6	7
EU	XS	S	M	MW	MLO	L	LW	LLO	XL	2XL	3XL
USA	4	6	8	8W	8T	10	10W	10T	12	14	16
1	164/5'5"	167/5'6"	170/5'7"	170/5'7"	173/5'8"	173/5'8"	173/5'8"	176/5'9"	176/5'9"	179/5'10"	182/6"
2	77,5/31"	81,5/32"	85,5/34"	89,5/35"	85,5/34"	89,5/35"	95,3/37"	89,5/35"	95,3/37"	97,5/38"	101,5/40"
3	67/26"	71/28"	75/30"	79/31"	75/30"	79/31"	83/33"	79/31"	83/33"	87/34"	91/36"
4	84/33"	88/35"	92/36"	96/38"	92/36"	96/38"	100/39"	96/38"	100/39"	104/41"	108/43"

NASSTAUCHANZÜGE 3 +/- SHE DIVES

IT	1	2	3	4	5	6	7
EU	XS	S	M	L	XL	2XL	3XL
USA	4	6	8	10	12	14	16
1	163/5'4"	166/5'6"	169/5'7"	172/5'8"	175/5'9"	178/5'10"	181/5'10"
2	75/30"	79/31"	83/33"	87/34"	91/36"	95/37"	99/39"
3	66/26"	70/28"	74/29"	78/31"	82/32"	86/34"	90/35"
4	82/32"	86/34"	90/36"	94/37"	98/39"	102/40"	106/42"

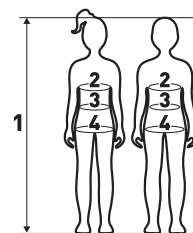

EXPLORER

	-3	-2	-1	0
1	119 / 47"	129 / 50"	140 / 55"	150 / 59"
2	59 / 23"	64 / 25"	70 / 27"	75 / 30"
3	55 / 21"	59 / 23"	63 / 24"	67 / 26"
4	65 / 26"	73 / 29"	77 / 30"	85 / 33"

THERMO GUARD SHORTY UNISEX

IT	EU	BRUST	TAILLE	HÜFTE	TOLERANZ
-3	8 A	56 / 22"	52 / 20"	66 / 26"	± 2 / ± 0.8"
-2	10 A	61 / 24"	56 / 22"	75 / 30"	± 2 / ± 0.8"
-1	12 A	67 / 26"	60 / 24"	79 / 31"	± 2 / ± 0.8"
0	14 A	73 / 29"	65 / 26"	87 / 34"	± 2 / ± 0.8"
1	XS	86 / 34"	65 / 26"	85 / 33"	± 2 / ± 0.8"
2	S	90 / 35"	70 / 28"	89 / 35"	± 2 / ± 0.8"
3	M	94 / 37"	74 / 29"	94 / 37"	± 2 / ± 0.8"
4	L	99 / 39"	78 / 31"	98 / 39"	± 2 / ± 0.8"
5	XL	103 / 41"	82 / 32"	102 / 40"	± 2 / ± 0.8"
6	XXL	107 / 42"	86 / 34"	106 / 42"	± 2 / ± 0.8"
7	3XL	111 / 44"	91 / 36"	111 / 44"	± 2 / ± 0.8"

NEOPREN BOOTS

	EUROPE	USA	JAPAN
4XS	34/35	3	-
3XS	35/36	4	-
2XS	36/37	5	23 cm
XS	38	6	24 cm
S	39/40	7	25 cm
M	40/41	8	26 cm
L	41/42	9	27 cm
XL	43	10	28 cm
2XL	44/45	11	29 cm
3XL	45/46	12	-
4XL	47	13	-

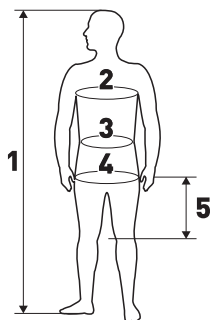

ULTRASKIN HERREN

	S	M	L	XL	2XL	3XL
1	170.5-178	173-180.5	175.5-183	178-185.5	180.5-188	183-190.5
	5'7"-5'10"	5'8"-5'11"	5'9"-6"	5'10"-6'1"	5'11"-6'2"	6"-6'3"
2	97	104	110	116	122	128
	38.2"	40.9"	43.3"	45.7"	48"	50.4"
3	88	95	101	107	113	119
	34.6"	37.4"	39.8"	42.1"	44.5"	46.8"
4	100	107	113	119	125	131
	39.4"	42.1"	44.5"	46.8"	49.2"	51.6"
5	51	53	56	59	62	65
	20.1"	20.9"	22"	23.2"	24.4"	25.6"

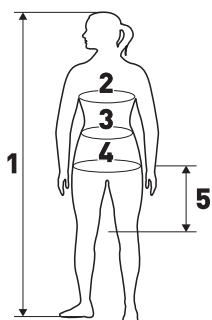

ULTRASKIN SHE DIVES

	XS	S	M	L	XL	2XL	3XL
US	4	6	8	10	12	14	16
1	152.5-160	157.5-165	162.5-170	167.5-175.5	172.5-180.5	177.5-185.5	183 / 190.5
	5-5'3"	5'2"-5'5"	5'4"-5'7"	5'6"-5'9"	5'8"-5'11"	5'10"-6'1"	6' / 6'3"
2	88	94	100	106	112	119	125
	34.6"	37"	39.4"	41.7"	44.1"	47"	49.2"
3	68	74	80	86	93	99	105
	26.7"	29.1"	31.5"	33.8"	36.6"	39"	41.3"
4	96	102	109	114	121	127	133
	37.7"	40.1"	42.9"	44.9"	47.6"	50"	52.4"
5	49	52	55	57	60	62	65
	19.3"	20.5"	21.6"	22.4"	23.6"	24"	25.6"

ULTRASKIN ZUBEHÖR

SOCKS	XS	S	M	L	XL	2XL	3XL
SCHUHGRÖSSE DAMEN (AU/US)	4-5	6-7	8-9	10-11	12-13		
SCHUHGRÖSSE HERREN (AU/US)			6-7	8-9	10-11	12-13	14-15
EUROPÄISCHE GRÖSSEN HERREN/DAMEN	37-38	39	40-41	42	43-44	45-46	47-48

GLOVES	XS	S	M	L	XL	2XL
UMFANG HANDFLÄCHE	19.5	20.5	21.5	22.5	23.5	24.5
	7.5"	8"	8.5"	9"	9.5"	10"

Messen der Handschuhgröße: Messen Sie den Umfang Ihrer Hand um die Handfläche.

HOOD	XS	S	M	L	XL	2XL	3XL
STIRN	46.5-48.5	49-51	51.5-53.5	54-56	56.5-58.5	59-61	61.5-63.5
	18.3-19"	19.2-20"	20.7-21"	21.3-22"	22.2-23"	23.2-24"	24.2-25"

ANZÜGE



Anzüge	Flexa Graphene		Pro Therm		Flexa					
	Herren	She Dives	Herren	She Dives	Herren	She Dives	Herren	She Dives	Herren	She Dives
Art. Nr.	412078	412079	412437	412438	412431	412432	412433	412434	412435	412436
Stärke	7mm		8/7mm		8/6 mm		5/4 mm		3/2 mm	
Größen	2- 3- 4- 5- 6	1- 2- 3- 4- 5	2- 3- 3L- 3W- 4- 4L- 4W- 5- 5L- 5W- 6- 6L- 6W- 7- 7W- 8	1- 2- 2L- 2W- 3- 3L- 3W- 4- 4L- 4W- 5- 6	2- 3- 3L- 3W- 4- 4L- 4W- 5- 5L- 5W- 6- 6L- 6W- 7- 7W- 8	1- 2- 2L- 2W- 3- 3L- 3W- 4- 4L- 4W- 5- 5L- 5W- 6	2- 3- 3L- 3W- 4- 4L- 4W- 5- 5L- 5W- 6- 6L- 6W- 7- 8	1- 2- 2L- 2W- 3- 3L- 3W- 4- 4L- 4W- 5- 5L- 5W- 6	2- 3- 4- 5- 6- 7	1- 2- 3- 4- 5
Für kalte Gewässer	■		■		■					
Für gemässigte Gewässer							■			
Für warme Gewässer									■	
Back Comfort System					■		■		■	
Instruments Grip	■		■		■		■		■	
Masterseal Zip	■									
Tek-Flex Zipper			■							
Reißverschlüsse an den Fußgelenken	■									
Doppelmanschette	■									
Water Dam System			■							
Graphene-Kaschierung	■									
Thermo Plush			■		■		■		■	
Integrierte Kopfhaube			■							■
Kopfhaube	■									
Halterung für die Haube					■		■		■	
Smart Pocket					■		■		■	
Integrierte Beintasche	■		■							



Anzüge	Evolution				Pioneer				Reef		Switch		Explorer	
	Herren	She Dives	Herren	She Dives	Herren	She Dives	Herren	She Dives	Herren	She Dives	Herren	She Dives	Jacket	Long John
Art. Nr.	412176	412177	412176	412177	412467	412468	412465	412466	412382	412383	412428	412429	412445	412446
Stärke	7mm				5mm				3mm		2.5mm		5mm	
Größen	2- 3- 3W- 4- 4L- 4W- 5- 5L- 5W- 6- 7- 8	1- 2- 2L- 2W- 3- 3L- 3W- 4- 4L- 4W- 5- 5L- 5W- 6	2- 3- 3W- 4- 4L- 4W- 5- 5L- 5W- 6- 7- 8	1- 2- 3- 3L- 3W- 4- 4L- 4W- 5- 6	2- 3- 4- 5- 6- 7- 8	1- 2- 3- 4- 5- 6	2- 3- 4- 5- 6- 7- 8	1- 2- 3- 4- 5- 6	2- 3- 4- 5- 6- 7- 8	1- 2- 3- 4- 5- 6	2- 3- 4- 5- 6- 7- 8	1- 2- 3- 4- 5- 6		
Für kalte Gewässer	■				■									
Für gemässigte Gewässer			■				■							■
Für warme Gewässer									■		■			
Instruments Grip	■		■		■		■							
Reißverschlüsse an den Fußgelenken	■				■									■
Doppelmanschette	■													
Integrierte Kopfhaube													■	





FLOTTEN

ZEE



GRÖSSEN ANLEITUNG

OFFENES FUSSTEIL									
				410027	410026	410019	410003	410001	410012
(UK)	(US)	(JP)	(EU)	AVANTI PURE	EXCITE PRO	X-STREAM	AVANTI QUATTRO+	PLANA AVANTI X3	AVANTI SUPERCHANNEL OH
11.5	12.5	19	30	XXS					
12.5	13.5	20	31						
0.5	1.5	21	32						
1	2	21.5	33						
1.5	2.5	22	34	SM					
2.5	3.5	22.5	35			XS	XS	XS	XS
3	4	23	36						
4	5	23.5	37						
5	6	24	38	ML					
6	7	24.5	39			S	S	S	S
6.5	7.5	25	40						
7.5	8.5	25.5	41						
8	9	26	42	LXL					
9	10	26.5	43			R	R	R	R
9.5	10.5	27	44						
10.5	11.5	27.5	45						
11	12	28	46		XL	XL	XL	XL	
12	13	28.5	47						
12.5	13.5	29	48						

GESCHLOSSENES FUSSTEIL								
				410347	410313	410317	410302	410301
(UK)	(US)	(JP)	(EU)	AVANTI HC PRO	VOLO RACE	AVANTI SUPERCHANNEL FF	AVANTI TRE	AVANTI QUATTRO POWER
3	4	23	36	036	036	036	036	
4	5	23.5	37					
5	6	24	38	038	038	038	038	
6	7	24.5	39					
6.5	7.5	25	40	040	040	040	040	040
7.5	8.5	25.5	41					
8	9	26	42	042	042	042	042	042
9	10	26.5	43					
9.5	10.5	27	44	044	044	044	044	044
10.5	11.5	27.5	45					
11	12	28	46	046	046	046	046	
12	13	28.5	47					

MERKMALE



HYPERCHANNEL

Die neueste Entwicklung in der Channel Thrust Technologie ist der Hyperchannel: Zwei große, seitliche, flexible Bereiche wirken mit einem starren, flachen Mittelteil zusammen und bilden einen gebogenen Kanal. Er bietet ein hervorragendes Verhältnis zwischen Vorschub und Kraftaufwand.



SUPERCHANNEL

Das Flossenblatt ist mit einem großen, flexiblen, zentralen Superchannel ausgestattet, der den Wasserstrom effizienter durch das Flossenblatt leitet, anstatt ihn über die Seiten auslaufen zu lassen. Für optimale Leistung und minimale Anstrengung des Tauchers.



CHANNEL THRUST

Dieses Design ist von Meeressäugtieren inspiriert. Die Channel Thrust-Technologie maximiert die Kanalisierung des Wassers und verdrängt im Vergleich zu anderen Flossen derselben Größe eine viel größere Wassermenge. Das Ergebnis ist eine größere Schubkraft bei gleichem Kraftaufwand.



OPB-SYSTEM

Das OPB-System ermöglicht es dem Blatt, während des gesamten Flossenschlags einen optimalen Winkel beizubehalten, während herkömmliche Flossen dies nur während eines kleinen Teils dieses Zyklus erreichen. OPB erzeugt einen konstanten Vortrieb, was die Ermüdung minimiert und eine fließende Bewegung durch das Wasser ermöglicht.



PERFORIERTES FUSSTEIL

Die begrenzenden Faktoren bei herkömmlichen offenen Fußteilen sind ihr Gewicht und der „Fallschirmeffekt“. Beim Schwimmen dringt Wasser in den Raum zwischen dem Fülling und des Fußteils ein und erzeugt einen Widerstand wie bei einem Fallschirm. Die Perforationen wirken diesem Effekt entgegen und haben den zusätzlichen Vorteil, dass das Fußteil sehr weich und flexibel ist. Außerdem gehört der Vakuumeffekt, der das Ausziehen der Flossen erschweren kann, der Vergangenheit an.



GERIPPTE FUSSPLATTE

Die gerippte Fußplatte erleichtert das Einführen eines Füllings in die Flosse und verringert die Reibung zwischen der Außensohle und den Gummiteilen des Fußteils. Außerdem verringert sie den Vakuumeffekt und verhindert, dass sich das Fußteil biegt, wodurch mehr Kraft auf das Blatt übertragen wird.

X-STREAM

Art. Nr.: 410019

UVP: 199,00 €

- FARBLICH ABGESTIMMTES BUNGEE-FLOSSEN BAND
- SIEBFUSSTEIL VERHINDERT, DASS SICH DAS FUSSTEIL AM FÜSSLING „FESTSAUGT“
- DIE NÄCHSTE OPB-GENERATION (OPTIMALER FLOSSENBLATTWINKEL IN JEDER PHASE DES FLOSSENSCHLAGS)
- TRI-MATERIAL AUFBAU DES FLOSSENBLATTS VERRINGERT TURBULENZEN UND SORGT FÜR EFFIZIENTEN VORTRIEB
- CHANNEL THRUST TECHNOLOGIE



reddot award
winner



EXCITE PRO

Art. Nr.: 410026

UVP: 179,00 €

- INNOVATIVE MATERIALIEN FÜR EINEN HARMONISCHEREN VORTRIEB
- VERBESSERTER VORTRIEB
- HÄRTERES FLOSSENBLATT FÜR MAXIMALEN SCHUB
- FARBLICH ABGESTIMMTES BUNGEE



FARBKOMBINATIONEN



BL

YL

TBK

WH

JPK*

A0**

NEW



OR

YF

NEW

NEW

TECHNISCHE MERKMALE

Größen	XS	S	R	XL	
Passform	34/37	37/41	41/44	44/48	
Blatt	34.5cm 13.6in	36cm 14.2in	37cm 14.6in	38cm 15in	
AUFTRIEB	NEGATIV		NEUTRAL		POSITIV
PASSFORM	NORMAL			BREIT	
GEWICHT (Größe R oder 42)	0.5 KG		1.0 KG		
MANÖVRIERBARKEIT	MITTEL			HOCH	
EFFEKTIVITÄT BEI STRÖMUNG	GERINGE LEISTUNG			HOHE LEISTUNG	
BEINSCHLAG	BRUSTBEINSCHLAG		BEIDES		KRAULBEINSCHLAG

FARBKOMBINATIONEN



GR

OL

YF

NEW

NEW

TECHNISCHE MERKMALE

Größen	XS	S	R	XL	
Passform	34/37	37/41	41/44	44/48	
Blatt	36cm 14.1in	39cm 15.3in	40cm 15.7in	40cm 15.7in	
AUFTRIEB	NEGATIVE		NEUTRAL		POSITIV
PASSFORM	NORMAL			BREIT	
GEWICHT (Größe R oder 42)	0.5 KG		1.0 KG		
MANÖVRIERBARKEIT	MITTEL			HOCH	
EFFEKTIVITÄT BEI STRÖMUNG	GERINGE LEISTUNG			HOHE LEISTUNG	
BEINSCHLAG	BRUSTBEINSCHLAG		BEIDES		KRAULBEINSCHLAG

* ABS Plus Schnallen

** Nur in den Größen XS-S erhältlich

AVANTI QUATTRO +

Art. Nr.: 410003

UVP: 159,00 €

- BUNGEE-FLOSSENBAND
- HI-FLEX MATERIAL OPTIMIERT DEN WIRKUNGSGRAD DES FLOSSENBLATTS
- 4 KANÄLE FÜR NOCH MEHR VORTRIEB
- STABILISIERENDE TRIMM-TABS



AVANTI SUPERCHANNEL OH

Art. Nr.: 410012

UVP: 119,00 €

- BUNGEE STRAP
- ANATOMISCH GEFORMTES, OFFENES FUSSTEIL
- 3 KANÄLE FÜR ZUSÄTZLICHEN VORTRIEB
- STRAPAZIERFÄHIGE, LANGLEBIGE KONSTRUKTION



FARBKOMBINATIONEN

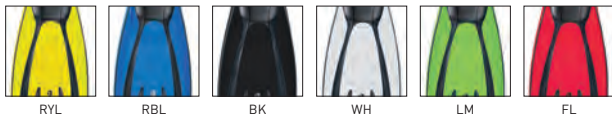

FARBKOMBINATIONEN



TECHNISCHE MERKMALE

Größen	XS	S	R	XL
Passform	34/37	37/41	41/44	44/48
Blatt	33cm 13in	37cm 14.6in	38cm 15in	39cm 15.3in
AUFTRIEB	NEGATIV NEUTRAL POSITIV			
PASSFORM	NORMAL BREIT			
GEWICHT (Größe R oder 42)	0.5 KG			1.0 KG
MANÖVRIERBARKEIT	MITTEL HOCH			
EFFEKTIVITÄT BEI STRÖMUNG	GERINGE LEISTUNG HOHE LEISTUNG			
BEINSCHLAG	BRUSTBEINSCHLAG BEIDES KRAULBEINSCHLAG			

TECHNISCHE MERKMALE

Größen	S	R	XL
Passform	37/41	41/44	44/48
Blatt	35cm 13.8in	37cm 14.6in	37cm 14.6in
AUFTRIEB	NEGATIV NEUTRAL POSITIV		
PASSFORM	NORMAL BREIT		
GEWICHT (Größe R oder 42)	0.5 KG		1.0 KG
MANÖVRIERBARKEIT	MITTEL HOCH		
EFFEKTIVITÄT BEI STRÖMUNG	GERINGE LEISTUNG HOHE LEISTUNG		
BEINSCHLAG	BRUSTBEINSCHLAG BEIDES KRAULBEINSCHLAG		

PLANA AVANTI X3

NEW

Art. Nr.: 410001

UVP: 89,95 €

- ABS PLUS SCHNALLE, MIT EINER HAND EINSTELLBAR
- 3 KANÄLE FÜR MAXIMALEN VORTRIEB
- STABILISIERENDE TRIMM-TABS
- MITTELGROSSES BLATT, STRAPAZIERFÄHIGER AUFBAU



AVANTI PURE

Art. Nr.: 410027

UVP: 84,95 €

- BIMATERIAL-FLOSSE MIT OFFENEM FUSSTEIL
- SIE KANN BARFUSS ODER MIT MARES PURE FÜSSLINGEN VERWENDET WERDEN
- WEICHES UND KOMFORTABLES FUSSTEIL
- DAS ERGONOMISCHE FERSENPOLSTER (PATENT ANGEMELDET) MINIMIERT DEN DRUCK AUF DIE ACHILLESSEHNE
- SPEZIELLES FERSENBAND AUS BUNGEE FÜR MAXIMALEN KOMFORT BEIM TRAGEN SOWIE AN- UND AUSZIEHEN
- DIE SCHLAUFEN AM FUSSTEIL HALTEN DAS BAND IN DER RICHTIGEN POSITION



FARBKOMBINATIONEN



YL

BL

BK

TECHNISCHE MERKMALE

Größen	XS	S	R	XL
Blatt	33 cm 13.0 in	35 cm 13.7 in	37 cm 14.5 in	37 cm 14.5 in

AUFTRIEB	NEGATIVE	NEUTRAL	POSITIV
PASSFORM	NORMAL	BREIT	
GEWICHT (Größe R oder 42)	0.5 KG	1.0 KG	
MANÖVRIERBARKEIT	MITTEL	HOCH	
EFFEKTIVITÄT BEI STRÖMUNG	GERINGE LEISTUNG	HOHE LEISTUNG	
BEINSCHLAG	BRUSTBEINSCHLAG	BEIDES	KRAULBEINSCHLAG

FARBKOMBINATIONEN



YL

BL

WH

TECHNISCHE MERKMALE

Größen	XXS	SM	ML	LXL
Passform	30/34	35/38	39/43	44/47
Blatt	27cm 10.6in	29.5cm 11.6in	32cm 12.6in	34.5cm 13.6in

AUFTRIEB	NEGATIV	NEUTRAL	POSITIV
PASSFORM	NORMAL	BREIT	
GEWICHT (Größe R oder 42)	0.5 KG	1.0 KG	
MANÖVRIERBARKEIT	MITTEL	HOCH	
EFFEKTIVITÄT BEI STRÖMUNG	GERINGE LEISTUNG	HOHE LEISTUNG	
BEINSCHLAG	BRUSTBEINSCHLAG	BEIDES	KRAULBEINSCHLAG

AVANTI QUATTRO POWER

Art. Nr.: 410301

UVP: 149,00 €

- ANATOMISCH GEFORMTES FUSSTEIL
- GUMMIERTE SEITENRIPPEN
- 4 KANÄLE FÜR NOCH MEHR VORTRIEB
- LANGES BLATT, IDEAL FÜR APNOE- UND GERÄTETAUCHEN



VOLO RACE

Art. Nr.: 410313

UVP: 89,95 €

- ANATOMISCH GEFORMTES FUSSTEIL
- OPB-SYSTEM FÜR MÜHELOSES FLOSSENSCHWIMMEN
- CHANNEL THRUST TECHNOLOGIE



FARBKOMBINATIONEN



BK

TECHNISCHE MERKMALE

Größen	040	042	044
Blatt	44cm 17.3in	45.5cm 17.9in	45.5cm 17.9in

AUFTRIEB	NEGATIV	NEUTRAL	POSITIV
PASSFORM	NORMAL	BREIT	
GEWICHT (Größe R oder 42)	0.5 KG		1.0 KG
MANÖVRIERBARKEIT	MITTEL		HOCH
EFFEKTIVITÄT BEI STRÖMUNG	GERINGE LEISTUNG		HOHE LEISTUNG
BEINSCHLAG	BRUSTBEINSCHLAG	BEIDES	KRAULBEINSCHLAG

FARBKOMBINATIONEN



YL

BL

BGR

AQ

TECHNISCHE MERKMALE

Größen	036	038	040	042	044	046
Blatt	33.5cm 13.2in	33.5cm 13.2in	36.5cm 14.5in	37cm 14.6in	39.5cm 15.6in	39.5cm 15.6in

AUFTRIEB	NEGATIV	NEUTRAL	POSITIV
PASSFORM	NORMAL	BREIT	
GEWICHT (Größe R oder 42)	0.5 KG		1.0 KG
MANÖVRIERBARKEIT	MITTEL		HOCH
EFFEKTIVITÄT BEI STRÖMUNG	GERINGE LEISTUNG		HOHE LEISTUNG
BEINSCHLAG	BRUSTBEINSCHLAG	BEIDES	KRAULBEINSCHLAG

AVANTI HC PRO

Art. Nr.: 410347

UVP: 89,95 €

- ERGONOMISCHES FUSSTEIL. DIE SEITLICHE RIPPE LEITET DRUCK ZUSAMMEN MIT DEM FUSS AB UND VERHINDERT EINE SEITLICHE KOMPRESSION
- HYPERCHANNEL-KANÄLE SORGEN FÜR SOUVERÄNEN VORTRIEB MIT EINEM GÜNSTIGEN VERHÄLTNISS AUS KRAFTAUFWAND UND LEISTUNG
- GRATE AUF DER UNTERSEITE DES FLOSSENBLATTS: VERSTÄRKEN DAS BLATT UND OPTIMIEREN DIE FLEXION DES FLOSSENBLATTS
- UMSPRITZTE GRATE AUF DER UNTERSEITE OPTIMIEREN ZUSÄTZLICH DEN SCHUB UND DIE PERFORMANCE



AVANTI SUPERCHANNEL FF

Art. Nr.: 410317

UVP: 79,95 €

- ORTHOPÄDISCH GEFORMTES FUSSTEIL
- TETRALEN-FLOSSENBLATT FÜR ÜBERRAGENDE LEISTUNG UND LEBENSDAUER
- 3 KANÄLE FÜR ZUSÄTZLICHEN VORTRIEB



FARBKOMBINATIONEN



TECHNISCHE MERKMALE

Größen	036	038	040	042	044	046
Blatt	32.5cm 12.8in	34.5cm 13.5in	36cm 14.2in	38cm 15in	40cm 15.7in	42cm 16.5in

AUFTRIEB	NEGATIV	NEUTRAL			POSITIV	
PASSFORM	NORMAL		BREIT			
GEWICHT (Größe R oder 42)	0.5 KG		1.0 KG			
MANÖVRIERBARKEIT	MITTEL			HOCH		
EFFEKTIVITÄT BEI STRÖMUNG	GERINGE LEISTUNG			HOHE LEISTUNG		
BEINSCHLAG	BRUSTBEINSCHLAG		BEIDES		KRAULBEINSCHLAG	

FARBKOMBINATIONEN

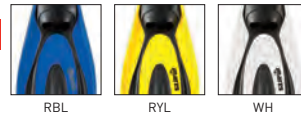

TECHNISCHE MERKMALE

Größen	036	038	040	042	044	046
Blatt	32cm 12.6in	33cm 13in	34cm 13.4in	35.5cm 14in	36.5cm 14.5in	37cm 14.6in

AUFTRIEB	NEGATIV	NEUTRAL			POSITIV	
PASSFORM	NORMAL		BREIT			
GEWICHT (Größe R oder 42)	0.5 KG		1.0 KG			
MANÖVRIERBARKEIT	MITTEL			HOCH		
EFFEKTIVITÄT BEI STRÖMUNG	GERINGE LEISTUNG			HOHE LEISTUNG		
BEINSCHLAG	BRUSTBEINSCHLAG		BEIDES		KRAULBEINSCHLAG	

AVANTI TRE

Art. Nr.: 410302

UVP: 69,95 €

- ORTHOPÄDISCHES FUSSTEIL
- 3 KANÄLE FÜR MAXIMALEN VORTRIEB
- MITTELGROSSES BLATT, STRAPAZIERFÄHIGER AUFBAU
- STABILISIERENDE TRIMM-TABS



FARBKOMBINATIONEN



TECHNISCHE MERKMALE

Größen	036	038	040	042	044	046
Blatt	31cm 12.2in	33cm 13in	34cm 13.4in	36cm 14.2in	36.5cm 14.5in	37.5cm 14.8in

AUFTRIEB	NEGATIV	NEUTRAL			POSITIV
PASSFORM	NORMAL	BREIT			
GEWICHT (Größe R oder 42)	0.5 KG	1.0 KG			
MANÖVRIERBARKEIT	MITTEL	HOCH			
EFFEKTIVITÄT BEI STRÖMUNG	GERINGE LEISTUNG	HOHE LEISTUNG			
BEINSCHLAG	BRUSTBEINSCHLAG	BEIDES	KRAULBEINSCHLAG		

BUNGEE STRAP

Art. Nr.: 415363 (PAAR)

UVP: 49,95 €



- SMARTE ALTERNATIVE ZU FLOSSENBÄNDERN MIT STAHLFEDER
- 3 GRÖSSEN: XS/S - R - XL (AQ NUR XS/S)
- 2 VERLÄNGERUNGSADAPTER FÜR BESSERE PASSFORM
- ERGONOMISCHES FERSENPAD
- GROSSE SCHLAUFE, AUCH MIT DICKEN HANDSCHUHEN GUT ZU GREIFEN



ABS PLUS SCHNALLEN

Art. Nr.: 415337 (PAAR)

UVP: 27,95 €

- BENUTZERFREUNDLICHES SCHNALLENSYSTEM
- AUCH MIT DICKEN HANDSCHUHEN EINFACH AN- UND AUSZUZIEHEN
- PASSEND FÜR ALLE MARES GERÄTEFLOSSEN
- EINZELNES BAND MIT SCHNALLEN



FLOSSENBAND

Art. Nr.: 415120

UVP: 12,95 €

- UNIVERSALBAND FÜR GERÄTEFLOSSEN
- BREITE: 30 MM - LÄNGE: 460 MM
- HOCHWERTIGER VULKANISIERTER GUMMI



FLOSSEN



Flossen	X-Stream	Excite Pro	Avanti Quattro +	Avanti Superchannel OH	Plana Avanti X3	Avanti Pure	Avanti Quattro Power	Volo Race	Avanti HC Pro	Avanti Superchannel FF	Avanti Tre
Art. Nr.	410019	410026	410003	410012	410001	410027	410301	410313	410347	410317	410302
Größen	XS S R XL	XS S R XL	XS S R XL	S R XL	XS S R XL	XXS SM ML LXL	040 042 044	036 038 040 042 044 046	036 038 040 042 044 046	036 038 040 042 044 046	036 038 040 042 044 046
Farben	● BL ● YL ● TBK ○ WH ● JPK* ● AQ** ● OR ● YF	○ GR ● OL ● YF	● RBL ● RYL ○ WH ● BK ● LM ● FL ● AQ ● OR ● OL	● BK ● BL ● YL ● WHA	● BK ● BL ● YL	● BL ● YL ○ WH	● BK	● BGR ● BL ● YL ● AQ	● BKB ● BKR ● BKY ● WHB ● WHG ● WHP ● GYF ● WHA	● RBL ● RYL ○ WH	● BK ● BL ● YL
OPB	■	■						■			
Channel Thrust	■	■	■	■	■	■	■	■	■	■	■
Tri-Material Konstruktion	■								■		
Thermoplastgummi / Technopolymer	■	■						■			
Thermoplastgummi / Tecralene			■	■	■	■	■		■	■	■
Flossenblatt*** Offenes Fußteil (Größe R)	Länge 37cm 14.6in	40cm 15.7in	38cm 15in	37cm 14.6in	37cm 14.5in	32cm 12.6in	45.5cm 17.9in	37cm 14.6in	38cm 15in	35.5cm 14in	36cm 14.2in
Geschlossenes Fußteil (Größe 42/43)	Thrust Area 750cm ² 116.3in ²	800cm ² 124in ²	780cm ² 120.9in ²	730cm ² 113.1in ²	775cm ² 120.1in ²	550cm ² 85.2in ²	960cm ² 148.8in ²	680cm ² 105.4in ²	750cm ² 116.2in ²	650cm ² 100.7in ²	680cm ² 105.4in ²
Gewicht Eine Flosse, ohne Schnalle (Größe R oder 42/43)	0.7kg 1.5lb	0.9kg 2lb	0.9kg 2lb	0.9kg 2lb	0.8kg 1.7lb	0.6kg 1.4lb	1kg 2.2lb	0.7kg 1.5lb	0.7kg 1.5lb	0.7kg 1.5lb	0.6kg 1.3lb

* ABS Plus Schnallen

** Nur in den Größen XS-S erhältlich

***Vom Ende des Fußteils bis zum Ende des Flossenblatts

MASKEN & SCHNORCHEL

ZUM



CHROMA UP

Art. Nr.: 411066

UVP: 99,95 €

- TRIMATERIAL-RAHMEN MIT VERCHROMTEN KOMPONENTEN UND EINER WEICHEN EINLAGE
- VERBESSERTES SICHTFELD, VOR ALLEM NACH OBEN
- HYDRODYNAMISCH OPTIMIERTES DESIGN
- MASKENKÖRPER AUS SILIKON
- SCHNELLES GLASWECHSELSYSTEM



X-VISION CHROME LIQUIDSKIN

Art. Nr.: 411065

UVP: 109,00 €

- VERCHROMTER MASKENRAHMEN
- NEUER BI-SILIKON MASKENKÖRPER: DIE KONTURIERTE FORM VERBESSERT SITZ UND TRAGEKOMFORT
- HYDRODYNAMISCHE FORM
- KLEINE RIPPEN RUND UM DIE NASE VERRINGERN DEN DRUCK
- GESICHTSFELD 20 % BREITER ALS BEIM VORGÄNGERMODELL
- X-FÖRMIGES BI-SILIKON MASKENBAND



FARBKOMBINATIONEN



FARBKOMBINATIONEN



TECHNISCHE MERKMALE

Optische Gläser Art. Nr. 411193: von -1,0 bis -6,5 und von +1,5 bis +3,0*

TECHNISCHE MERKMALE

Optische Gläser Art. Nr. 411194: von -1,0 bis -6,5 und von +1,5 bis +3,0*

*Die Gläser entsprechen der Norm EN 16805. Sie sind keine medizinischen Produkte.



CHROMA UP



PASSFORM

Der neue Silikonmaskenkörper mit exklusiver Passform ist von der originalen X-Vision Maske abgeleitet, einem Meilenstein in der Geschichte von Mares.



RAHMEN MIT NIEDRIGEM PROFIL

Der Rahmen mit niedrigem Profil vergrößert das Sichtfeld zur Seite und nach oben.



SCHNALLEN

Robuste Schnallen mit großen Knöpfen ermöglichen eine einfache Anpassung auch mit Handschuhen.



CHROMEINSÄTZE UND WEICHES OVERMOLDING

Maske mit Trimaterial-Rahmen. Die Polycarbonatstruktur wird durch steife Chromelemente und einen Softgrip-Einsatz in der Mitte ergänzt.



SCHNELLES GLASWECHSELSYSTEM

Durch die seitlichen Knöpfe lassen sich die Gläser schnell und ohne Werkzeug austauschen. Die Maske ist für optische Gläser 411193 geeignet.



ERFAHREN
SIE MEHR



SCANNEN SIE
DEN QR-CODE,
UM UNSERE
VIDEOANLEITUNG
ZUM EINSETZEN
DER GLÄSER MIT
SEHSTÄRKE ZU
SEHEN

X-VISION ULTRA LIQUIDSKIN

Art. Nr.: 411052

UVP: 94,95 €

Art. Nr.: 411052 - Verspiegelte Gläser

UVP: 99,95 €

- ULTRAKLARER MASKENKÖRPER (CLYLWCYL, CLBLWCBL)
- VERSPIEGELTES GOLDENES GLAS VERBESSERT DIE SICHT IN TRÜBEM WASSER (G0GRKGRK)
- VERSPIEGELTES SILBERNES GLAS VERRINGERT DIE STÖRUNG DURCH REFLEKTIERTES LICHT IM FLACHWASSER ODER AUF SANDGRUND (SIGRKGRK)
- NEUER BI-SILIKON MASKENKÖRPER: DIE KONTURIERTE FORM VERBESSERT SITZ UND TRAGEKOMFORT
- HYDRODYNAMISCHE FORM
- KLEINE RIPPEN RUND UM DIE NASE VERRINGERN DEN DRUCK
- GESICHTSFELD 20 % BREITER ALS BEIM VORGÄNGERMODELL
- X-FÖRMIGES BI-SILIKON MASKENBAND



X-VISION

Art. Nr.: 411053

UVP: 69,95 €

- NEUER SILIKON MASKENKÖRPER, DIE KONTURIERTE FORM VERBESSERT SITZ UND TRAGEKOMFORT
- HYDRODYNAMISCHES DESIGN
- KLEINE RIPPEN RUND UM DIE NASE VERRINGERN DEN DRUCK
- GESICHTSFELD 20 % BREITER ALS BEIM VORGÄNGERMODELL
- X-FÖRMIGES SILIKON MASKENBAND
- OPTISCHE GLÄSER NACHRÜSTBAR



reddot award
winner

FARBKOMBINATIONEN REGULAR



CLBLWCBL

CLGRKGRK

CLRDKRDK

CLWHKWHK

CLYLKYLK

CLORKDGK

NEW



CLYFKYFK

CLLGKLGK

FARBKOMBINATIONEN VERSPIEGELTE GLÄSER

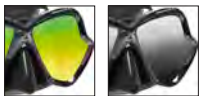

G0GRKGRK

SIGRKGRK

FARBKOMBINATIONEN



YLWCL

WHKBK

WHCCL

LMKBK

BLWCL

BK7BK

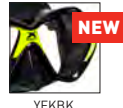

YFKBK

TECHNISCHE MERKMALE

Optische Gläser | Art. Nr. 411194: von -1,0 bis -6,5 und von +1,5 bis +3,0*

TECHNISCHE MERKMALE

Optische Gläser | Art. Nr. 411194: von -1,0 bis -6,5 und von +1,5 bis +3,0*

*Die Gläser entsprechen der Norm EN 16805. Sie sind keine medizinischen Produkte.

X-VISION MID 2.0

Art. Nr.: 411067

UVP: 69,95 €

- BI-MATERIAL MASKENRAHMEN MIT SOFT-TOUCH EINSÄTZEN
- VERBESSERTES SICHTFELD, VOR ALLEM NACH OBEN
- HYDRODYNAMISCH OPTIMIERTES DESIGN
- MASKENKÖRPER AUS SILIKON



FARBKOMBINATIONEN



BKWBK

BLWCL

PKWCL

AQWCL

TECHNISCHE MERKMALE

Optische Gläser	Art. Nr. 411186: von +1,5 bis +3,0 und Art. Nr. 411187: von -1,0 bis -7,0*
-----------------	--

*Die Gläser entsprechen der Norm EN 16805. Sie sind keine medizinischen Produkte.



PURE WIRE

Art. Nr.: 411069

UVP: 89,95 €



- AUSTAUSCHBARER BI-MATERIAL MASKENRAHMEN
- SOFTE NETZARTIGE EINSÄTZE STABILISIEREN DEN MASKENKÖRPER UND BIETEN GUTEN GRIP
- NEUER SUPER-FIT-SILIKONMASKENKÖRPER, DER SICH AN ALLE GESICHTSTYPEN ANPASST

PURE WIRE COLOR FRAME

Art. Nr.: 415103 (VPE 1 Stuck/Farbe)

UVP: 8,95 €



- AUSTAUSCHBARER BI-MATERIAL MASKENRAHMEN
- ERMÖGLICHT EINE INDIVIDUELLE GESTALTUNG DER PURE WIRE-MASKE
- DER WEICHE BEREICH BIETET DEM MASKENKÖRPER ZUSÄTZLICHEN HALT



FARBKOMBINATIONEN



GRYBK

GRRBK

WHGBK

BLGCL

GRYCL

FARBKOMBINATIONEN



GRY

GRR

WHG

BLG

GRL

WHP



AUSWECHSELBARER RAHMEN

Der Rahmen ist austauschbar und ermöglicht es, die Farbe Ihrer Maske zu personalisieren. Er lässt sich einfach und ohne Werkzeug austauschen. Es sind sieben Farboptionen erhältlich (Art.Nr. 415103).



PASSFORM

Neuer Super-Fit-Silikonmaskenkörper, der sich an alle Gesichtstypen anpasst.



SCHNALLEN

Die schwenkbaren Schnallen sind für höheren Komfort am Maskenkörper angebracht.



PURE WIRE

Die Pure Wire Maske verbindet die herausragenden Eigenschaften einer rahmenlosen Maske mit einem leichten Rahmen, der aus zwei Materialien besteht. Der weiche und netzartige Teil des Rahmens unterstützt den Maskenkörper und erhöht gleichzeitig die Griffbarkeit beim Aufsetzen der Maske und beim Druckausgleich.

TROPICAL

NEW

Art. Nr.: 411246

UVP: 39,95 €

- RAHMENLOSE SILIKONMASKE
- ULTRA-LEICHTER SILIKON-MASKENKÖRPER
- SCHNALLEN MIT GROSSEN KNÖPFEN



FARBKOMBINATIONEN



JUNO

Art. Nr.: 411056

UVP: 54,95 €

- RAHMENLOSE EINGLASMASKE
- SILIKON-MASKENKÖRPER
- GLEICHES MODELL WIE JUPITER ABER MIT NORMALER PASSFORM DES MASKENKÖRPERS
- SCHWENKBARE SCHNALLEN AN STARREN EINSÄTZEN AN DEN SEITEN DES GLASES
- WEITES SICHTFELD



FARBKOMBINATIONEN

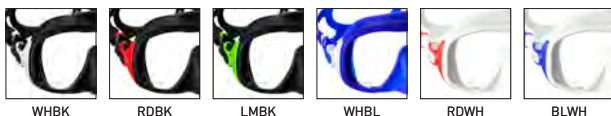

I3

Art. Nr.: 411040

UVP: 74,95 €

Art. Nr.: 411042 Sunrise

- MASKENKÖRPER AUS SILIKON
- KLEINE RIPPEN RUND UM DIE NASE VERRINGERN DEN DRUCK
- GROSSARTIGE PERIPHERE SICHT
- X-FÖRMIGES SILIKON MASKENBAND
- AUCH ALS SUNRISE MODELL ERHÄLTICH



FARBKOMBINATIONEN / FARBKOMBINATIONEN SUNRISE



JUPITER

Art. Nr.: 411057

UVP: 54,95 €

- RAHMENLOSE EINGLASMASKE
- SILIKON-MASKENKÖRPER
- GLEICHES MODELL WIE JUNO ABER MIT GRÖßEREM MASKENKÖRPER FÜR BREITERE GESICHTER
- SCHWENKBARE SCHNALLEN AN STARREN EINSÄTZEN AN DEN SEITEN DES GLASES
- WEITES SICHTFELD



FARBKOMBINATIONEN



X-WIRE

Art. Nr.: 411068

UVP: 89,95 €

- BI-MATERIAL MASKENRAHMEN MIT SOFT-TOUCH EINSÄTZEN IM „WIRE“-DESIGN
- SOFTE EINSÄTZE STABILISIEREN DEN MASKENKÖRPER UND BIETEN GUTEN GRIP
- NEUER SUPER-FIT-SILIKONMASKENKÖRPER, DER SICH AN ALLE GESICHTSTYPEN ANPASST



FARBKOMBINATIONEN



GRYBK

GRRBK

WHGBK

BLGCL

GRYCL

COMET

Art. Nr.: 411059

UVP: 39,95 €

- EINGLASMASKE FÜR KINDER
- SILIKON-MASKENKÖRPER
- KOMFORTABLE, ABNEHMBARE SCHNALLEN
- WEITES SICHTFELD
- LEICHT
- BAND MIT SCHNELLVERSCHLUSSSCHNALLEN



FARBKOMBINATIONEN

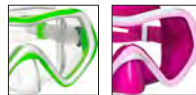

LMCL

PKWPK



MASKENBAND

Art. Nr.: 415105 Transparent

Art. Nr.: 415106 Schwarz

UVP: 11,95 €

- UNIVERSAL-MASKENBAND
- BREITE: 14 MM - LÄNGE: 560 MM
- SILIKON

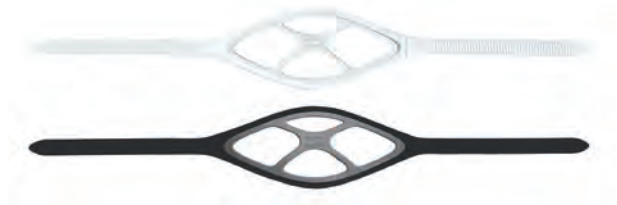

MASKENBAND LIQUIDSKIN

Art. Nr.: 415115 Weiss

Art. Nr.: 415116 Schwarz

UVP: 12,95 €

- MASKENBAND FÜR LIQUIDSKIN MASKEN
- BREITE: 14 MM - LÄNGE: 580 MM
- BI-SILIKON MATERIAL



NEOPREN MASKENBAND

Art. Nr.: 412901

Art. Nr.: 412902 She Dives

UVP: 16,95 €

- UNI SIZE
- SOFTNEOPREN MASKENBAND-HÜLLE
- SCHÜTZT VOR VERRÜTSCHEN DES MASKENBANDES
- SEHR BEQUEM
- SCHÜTZT DIE HAARE



ANTIFOG

Art. Nr.: 415101

UVP: 13,95 €

- GEL VERHINDERT BESCHLAGEN DER MASKENGLÄSER
- VERSCHLUSSDECKEL MIT PINSEL
- EINFACHE ANWENDUNG
- ERFÜLLT DIE AKTUELLEN RICHTLINIEN
- 60ML



REBEL DRY

Art. Nr.: 411487

UVP: 49,95 €

- WASSERDICHTER SCHNORCHELSPITZE
- VERSCHIEBBARER SCHNORCHELHALTER
- FALTENSCHLAUCH UND MUNDSTÜCK AUS SILIKON
- AUSBLASVENTIL
- GEEIGNET ZUM TAUCHEN ODER FÜR LANGES SCHNORCHELN
- DAS AUF DEM STARREN BEREICH MONTIERTE MUNDSTÜCK MIT GROSSEM INNENVOLUMEN SORGT FÜR UNSCHLAGBARE ATMUNGSEIGENSCHAFTEN



FARBKOMBINATIONEN



BKLM BKBL BKRD BKWH

REBEL SPLASH

Art. Nr.: 411488

UVP: 39,95 €

- SCHNORCHELSPITZE MIT SPRITZSCHUTZ
- VERSCHIEBBARER SCHNORCHELHALTER
- FALTENSCHLAUCH UND MUNDSTÜCK AUS SILIKON
- AUSBLASVENTIL
- GEEIGNET ZUM TAUCHEN ODER FÜR LANGES SCHNORCHELN
- DAS AUF DEM STARREN BEREICH MONTIERTE MUNDSTÜCK MIT GROSSEM INNENVOLUMEN SORGT FÜR UNSCHLAGBARE ATMUNGSEIGENSCHAFTEN



FARBKOMBINATIONEN



BKWH WHBK WHAQ

REBEL FLEX

Art. Nr.: 411489

UVP: 29,95 €

- VERSCHIEBBARER SCHNORCHELHALTER
- FALTENSCHLAUCH UND MUNDSTÜCK AUS SILIKON
- AUSLASSVENTIL
- GEEIGNET ZUM TAUCHEN ODER FÜR LANGES SCHNORCHELN
- DAS AUF DEM STARREN BEREICH MONTIERTE MUNDSTÜCK MIT GROSSEM INNENVOLUMEN SORGT FÜR UNSCHLAGBARE ATMUNGSEIGENSCHAFTEN

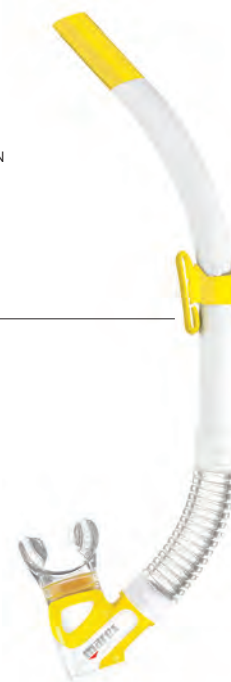

FARBKOMBINATIONEN



WHLM WHYL

ERGO DRY

Art. Nr.: 411481

UVP: 52,95 €

- WASSERDICHTER SCHNORCHELSPITZE
- VERSCHIEBBARER, SCHWENKBARER SCHNORCHELHALTER
- FALTENSCHLAUCH UND MUNDSTÜCK AUS SILIKON
- AUSBLASVENTIL
- GEEIGNET FÜR LÄNGERE SCHNORCHELEINSÄTZE ODER AUSGEDEHNTE AUFENTHALTE AN DER OBERFLÄCHE



ERGO SPLASH

Art. Nr.: 411480

UVP: 42,95 €

- SPRITZWASSERGESCHÜTZTE SCHNORCHELSPITZE
- VERSCHIEBBARER, SCHWENKBARER SCHNORCHELHALTER
- FALTENSCHLAUCH UND MUNDSTÜCK AUS SILIKON
- AUSBLASVENTIL
- GEEIGNET FÜR LÄNGERE SCHNORCHELEINSÄTZE ODER AUSGEDEHNTE AUFENTHALTE AN DER OBERFLÄCHE



FARBKOMBINATIONEN



ERGO FLEX

Art. Nr.: 411482

UVP: 32,95 €

- VERSCHIEBBARER, SCHWENKBARER SCHNORCHELHALTER
- FALTENSCHLAUCH UND MUNDSTÜCK AUS SILIKON
- AUSBLASVENTIL
- GEEIGNET FÜR LÄNGERE SCHNORCHELEINSÄTZE ODER AUSGEDEHNTE AUFENTHALTE AN DER OBERFLÄCHE



FARBKOMBINATIONEN



FARBKOMBINATIONEN

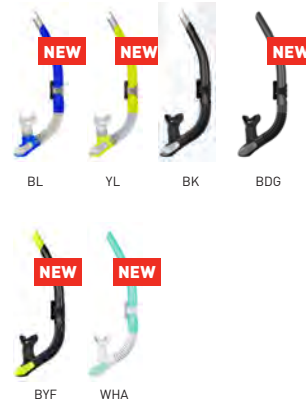

SNORKEL @

Art. Nr.: 411479

UVP: 19,95 €



- ERGONOMISCHE FORM
- KOMPAKTES, AUFROLLBARES DESIGN
- PASST IN DIE TASCHE DES TARIERJACKETS ODER KANN AN IHR BEFESTIGT WERDEN
- DURCHGEHEND AUS SILIKON FÜR FLEXIBILITÄT UND LANGLEBIGKEIT
- SPEZIELLE FORM DER SPITZE VERHINDERT BEIM SCHNORCHELN WASSEREINTRITT
- IDEAL AUF REISEN

FARBKOMBINATIONEN

BK WH

**PLUTO**

Art. Nr.: 411486

UVP: 27,95 €

- WASSERDICHTER SCHNORCHELSPITZE
- SPEZIELL FÜR KINDER
- VERSCHIEBBARER SCHNORCHELHALTER
- SILIKONMUNDSTÜCK
- AUSBLASVENTIL
- PFEIFE UNTEN ALS SICHERHEITSELEMENT

**PRO FLEX**

Art. Nr.: 411460

UVP: 29,95 €

- WEICHE BI-MATERIAL KONSTRUKTION
- ERGONOMISCH GEBOGENE FORM
- STÖRUNGSFREIER LUFTSTROM, GERÄUSCH- UND VIBRATIONSARM
- VERSCHIEBBARER SCHNORCHELHALTER
- SILIKONMUNDSTÜCK FÜR LANGE SCHNORCHELGÄNGE



MASKEN



Maske	Chroma Up	X-Vision Chrome Liquidskin	X-Vision Ultra Liquidskin		X-Vision	X-Vision Mid 2.0	Pure Wire
Art. Nr.	411066	411065	411052 Regular	411052 Mirrored	411053	411067	411069
Farben	<ul style="list-style-type: none"> ● BKYBK ● BLWCL ● WHKKBK ● WHACL ● BORBK 	<ul style="list-style-type: none"> ● CLWHKWHLK ● CLYLKYLK 	<ul style="list-style-type: none"> ● CLBLWCBL ● CLGRKGRK ● CLRDKRDK ● CLWHKWHLK ● CLYLKYLK ● CLORKDGG ● CLYFKYFK ● CLLGKLGK 	<ul style="list-style-type: none"> ● GGRKGRK ● SIGRGRK 	<ul style="list-style-type: none"> ● YLWCL ● BK7BK ● WHCCL ● BLWCL ● LMKBK ● WHKKBK ● YFKBK 	<ul style="list-style-type: none"> ● AQWCL ● BKWBK ● BLWCL ● PKWCL 	<ul style="list-style-type: none"> ● BLGCL ● GRRBK ● GRYBK ● GRYCL ● WHGBK
Liquidskin		■		■			
Einglasmaske							■
Zweiglasmaske	■	■		■	■	■	
Tri-Komfort		■		■	■		
Optische Gläser (Zubehör)	Art. Nr. 411193: von -1,0 bis -5,5 und von +1,5 bis +3,0	Art. Nr. 411194: von -1,0 bis -6,5 und von +1,5 bis +3,0	Art. Nr. 411194: von -1,0 bis -6,5 und von +1,5 bis +3,0	-	Art. Nr. 411194: von -1,0 bis -6,5 und von +1,5 bis +3,0	Art. Nr. 411186: von +1,5 bis +3,0 und Art. Nr. 411187: von -1,0 bis -7,0	-



Maske	Tropical	I3	Juno	Jupiter	X-Wire	Comet	
Art. Nr.	411246	411040 Regular	411042 Sunrise	411056	411057	411068	411059
Farben	<ul style="list-style-type: none"> ● BKBBK ● BLBL ● PKPK ● RDRD ○ WHWH ○ CLCL ● DLGL ○ LGLG ● YFYF ● AQAQ 	<ul style="list-style-type: none"> ● BBKBBK ● BRDBK ● BWHCL 	<ul style="list-style-type: none"> ● BBKBBK ● BRDBK ● BWHCL 	<ul style="list-style-type: none"> ● BLWH ● LMBK ● RDBK ● RDWH ● WHBK ● WHBL ○ WHCL 	<ul style="list-style-type: none"> ● BKWH ● BLBK ● RDWH ● WHBK 	<ul style="list-style-type: none"> ● BLGCL ● GRRBK ● GRYBK ● GRYCL ● WHGBK 	<ul style="list-style-type: none"> ● LMCL ● PKWPK
Sunrise			■				
Einglasmaske	■		■	■	■		■
Zweiglasmaske						■	
Tri-Komfort			■				

SCHNORCHEL



Schnorchel	Rebel Dry	Rebel Splash	Rebel Flex	Ergo Dry	Ergo Splash	Ergo Flex	Snorkel @	Pro Flex	Pluto
Art. Nr.	411487	411488	411489	411481	411480	411482	411479	411460	411486
Farben	<ul style="list-style-type: none"> ● BKBL ● BKLM ● BKRD ● BKWH 	<ul style="list-style-type: none"> ● BKWH ● WHAQ ● WHBK 	<ul style="list-style-type: none"> ● WHLM ● WHYL 	<ul style="list-style-type: none"> ● BL ● YL ● BK ○ CL ○ WH ● BWH ● BRD ● BYL ● BLM ● WHA ● KLG ● BOR ● BOR 	<ul style="list-style-type: none"> ● BL ● BDG ● BYF 	<ul style="list-style-type: none"> ● BL ● YL ● BK ● BDG ● BYF ● WHA 	<ul style="list-style-type: none"> ● BK ○ WH 	<ul style="list-style-type: none"> ● BK 	<ul style="list-style-type: none"> ● WHLM
Dry Top	■			■					■
Ausblasventil	■	■	■	■	■	■			■

ZUBEHÖR

75



EOS 32LRZ

Art. Nr.: 415647

UVP: 349,00 €

LED-BATTERIELADESTANDSANZEIGE
AUFLADBARE BATTERIE
ZOOMBARER LICHTSTRAHL

- XHP50 LED
- EINZEL-LED MIT LINSE
- MAGNETISCH EINSTELLBARER FOKUS, VON SCHMALEM BIS BREITEM LICHTSTRAHL
- VISUELLE BATTERIELADESTANDSANZEIGE
- 135 MINUTEN BRENNDAUER (MAX. LEISTUNG)
- VOM BENUTZER AUSTAUSCHBARE BATTERIE
- USB-LADEKABEL
- VISUELLE LED-LADEANZEIGE
- BREITER LICHTSTRAHL
- MULTIFUNKTIONELLER MECHANISCHER SCHALTER
- EIN „ELEKTRONISCHES VERRIEGELUNGSSYSTEM“ VERHINDERT, DASS DIE LAMPE VERSEHENTLICH EINGESCHALTET WIRD - EIN DOPPELKLICK AUF DEN SCHALTER SCHALTET DIE LAMPE EIN
- VIER OPTIONEN: AN, NIEDRIG, BLITZ, AUS
- EINHÄNDIGE BEDIENUNG
- ROHRGRIFF
- VERSTELLBARES HANDGELENKBAND
- GEPOLSTERTES ETUI MIT REISSVERSCHLUSS

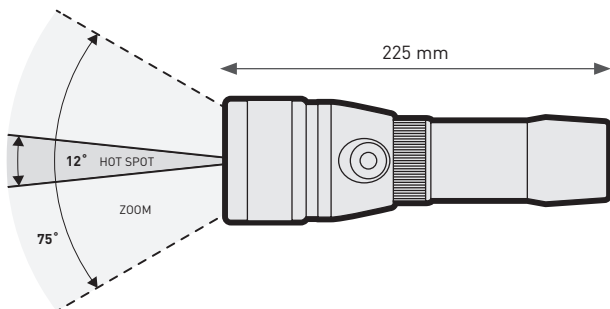

TECHNISCHE MERKMALE

Birne	1* XHP50 LED Chip		
Schalterstellungen	High	Low	Flash/SOS
Led lumen (25°)	3200	930	/
Brenndauer (min)	135	265	145
Farbtemperatur (K)	5700-7800		
Lichtstrahl (1 m Entfernung)	Hot Spot (12°)	Corona (75°)	
(mm/in)	300 mm / 11.8 in	1350 mm / 53 in	
Wiederaufladbarer Akku	1 x ICR26800		
Ladezeit	7 h (5V1A adapter) - 14 h (PC 500mA)		
Gesamtlänge (mm/in)	225 mm / 8.8 in		
Durchmesser Kopf	62 mm / 2.4 in		
Durchmesser Lampenkörper (mm/in)	34 mm / 1.3 in		
Gewicht mit Akkus (gr/oz)	605 g / 21 oz		
Maximale Einsatztiefe	120 m / 393 ft		

EOS 20LRZ

Art. Nr.: 415646

UVP: 299,00 €

LED-BATTERIELADEANZEIGE
AUFLADBARE BATTERIE
ZOOMBARER LICHTSTRAHL

- 3 X XP-LHI CREE LED
- MAGNETISCH EINSTELLBARER FOKUS, VON SCHMALEM BIS BREITEM LICHTSTRAHL
- VISUELLE BATTERIELADESTANDSANZEIGE
- 100 MINUTEN BRENNDAUER (MAX. LEISTUNG)
- VOM BENUTZER AUSTAUSCHBARE BATTERIE
- USB-LADEKABEL
- VISUELLE LED-LADEANZEIGE
- BREITER LICHTSTRAHL
- MULTIFUNKTIONELLER MECHANISCHER SCHALTER
- EIN „ELEKTRONISCHES VERRIEGELUNGSSYSTEM“ VERHINDERT, DASS DIE LAMPE VERSEHENTLICH EINGESCHALTET WIRD - EIN DOPPELKLICK AUF DEN SCHALTER SCHALTET DIE LAMPE EIN
- VIER OPTIONEN: AN, NIEDRIG, BLITZ, AUS
- EINHÄNDIGE BEDIENUNG
- ROHRGRIFF
- VERSTELLBARES HANDGELENKBAND
- GEPOLSTERTES ETUI MIT REISSVERSCHLUSS

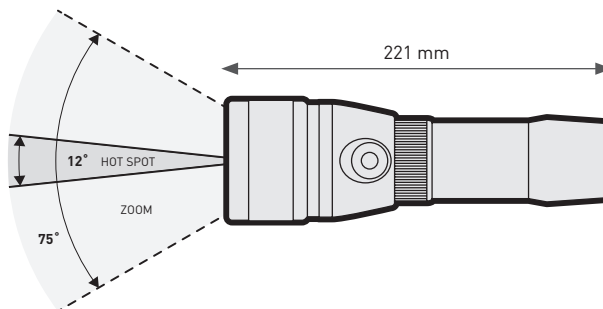

TECHNISCHE MERKMALE

Birne	3 KW CSLPM1.TG-LEDS		
Schalterstellungen	High	Low	Flash/SOS
Led lumen (25°)	2300	670	/
Brenndauer (min)	100	210	200
Farbtemperatur (K)	5700-7800		
Lichtstrahl (1 m Entfernung)	Hot Spot (12°)	Corona (75°)	
(mm/in)	230 mm / 9.0 in	1400 mm / 55 in	
Wiederaufladbarer Akku	1 x ICR26800		
Ladezeit	7 h (5V1A adapter) - 14h (PC 500mA)		
Gesamtlänge (mm/in)	221 mm / 8.7 in		
Durchmesser Kopf	62 mm / 2.4 in		
Durchmesser Lampenkörper (mm/in)	34 mm / 1.3 in		
Gewicht mit Akkus (gr/oz)	594 g / 20.7 oz		
Maximale Einsatztiefe	120 m / 393 ft		



ENTDECKEN SIE MEHR

EOS LRZ

Wir haben beschlossen, dass es an der Zeit ist, die Dinge klarer zu sehen!

Die neue Linie der EOS LRZ-Lampen ist ein echtes Novum auf dem Gebiet der Lampen - mit Eigenschaften, die auf dem Markt einzigartig sind, und das zu wettbewerbsfähigen Preisen.

Neben der Möglichkeit, den Lichtstrahl an Ihre Bedürfnisse und Tauchbedingungen anzupassen, verfügen die neuen EOS LRZ Lampen jetzt über einen mechanischen Multifunktionsschalter mit einer Batterieladeanzeige. Es ist äußerst nützlich, den Ladezustand der Batterie stets zu kennen, besonders während des Tauchens!

Der sichere und benutzerfreundliche Schalter ist wasserdicht und steuert die Lampe mit einer einfachen Berührung auf vier verschiedene Arten: maximale Leistung beim ersten Drücken, ca. 40 % Leistung beim zweiten Drücken, ein blinkendes Licht beim Dritten und Ausschalten beim vierten Drücken.

Die Batterie kann mit einem USB-Kabel, das an einen Computer oder

einen Adapter angeschlossen wird, überall aufgeladen werden. Das neue Ladegerät verfügt über eine Ladezustandsanzeige, die intuitiv anzeigt, wann der Ladevorgang abgeschlossen ist.

Die einfache Handhabung wird durch den röhrenförmigen Griff gewährleistet, der es ermöglicht, die Lampe mit einer Hand zu bedienen. Das mitgelieferte verstellbare Band sorgt für einen sicheren Halt.

Die langlebigen und verschleißfesten EOS LRZ Lampen sind aus eloxiertem Aluminium gefertigt und haben den neuen EOS Family Look. Und schließlich... EOS LRZ Lampen überzeugen durch das innovative Temperaturkontrollsystem, das den Einsatz auch außerhalb des Wassers ermöglicht.

Alle Eos-Versionen sind mit einem gepolsterten, mit Reißverschluss versehenen Etui ausgestattet, das aus besonders haltbarem und langlebigem Material für erhöhten Schutz besteht. Keine Einwegverpackung als Teil unserer grünen Initiativen.



„Elektronisches“
Schalterverriegelungssystem
verhindert versehentliches
Einschalten

Multifunktionsschalter mit
verschiedenen Optionen:
Hoch 100 %, Niedrig 40 % und FLASH



Visuelle Batterieanzeige: damit Sie
den Ladezustand der Batterie immer
unter Kontrolle haben

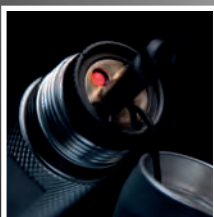

Integriertes wiederaufladbares USB-
System

LED-Ladeanzeige: zeigt den
Batterieladestand auf einen Blick



EOS 15LRZ

Art. Nr.: 415645

UVP: 259,00 €

LED-BATTERIELADESTANDSANZEIGE
AUFLADBARE BATTERIE
ZOOMBARER LICHTSTRAHL

- 3 X 1580 LUMEN XP-G2 CREE LEDES
- MAGNETISCH EINSTELLBARER FOKUS, VON SCHMALEM BIS BREITEM LICHTSTRAHL
- VISUELLE BATTERIELADESTANDSANZEIGE
- 125 MINUTEN BRENNDAUER (MAX. LEISTUNG)
- VOM BENUTZER AUSTAUSCHBARE BATTERIE
- USB-LADEKABEL
- VISUELLE LED-AUFLADEANZEIGE
- BREITER LICHTSTRAHL
- MULTIFUNKTIONELLER MECHANISCHER SCHALTER
- EIN „ELEKTRONISCHES VERRIEGELUNGSSYSTEM“ VERHINDERT, DASS DIE LAMPE VERSEHENTLICH EINGESCHALTET WIRD - EIN DOPPELKLICK AUF DEN SCHALTER SCHALTET DIE LAMPE EIN
- VIER OPTIONEN: AN, NIEDRIG, BLITZ, AUS
- EINHÄNDIGE BEDIENUNG
- ROHRGRIFF
- VERSTELLBARES HANDGELENKBAND
- GEPOLSTERTES ETUI MIT REISSVERSCHLUSS

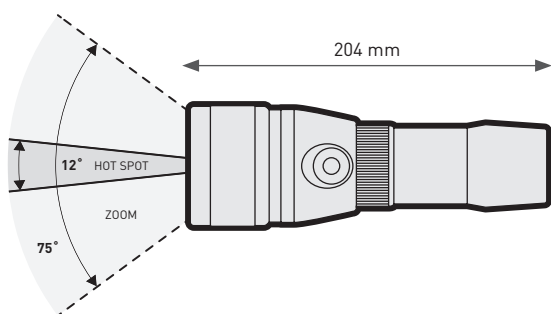

TECHNISCHE MERKMALE

Birne	3 Cree XP-G2 LED Chip		
Schalterstellungen	High	Low	Flash/SOS
Led lumen (25°)	1580	500	/
Brenndauer (min)	125	180	175
Farbtemperatur (K)	5800-7300		
Lichtstrahl (1 m Entfernung)	Hot Spot (12°)	Corona (75°)	
(mm/in)	230 mm / 9 in	1550 mm / 61 in	
Wiederaufladbarer Akku	1 x ICR26650		
Ladezeit	6 h (5V1A adapter) - 12 h (PC 500mA)		
Gesamtlänge (mm/in)	204 mm / 8 in		
Durchmesser Kopf	62 mm / 2.4 in		
Durchmesser Lampenkörper (mm/in)	34 mm / 1.3 in		
Gewicht mit Akkus (gr/oz)	556.8 g / 19.5 oz		
Maximale Einsatztiefe	120 m / 393 ft		

EOS 10LRZ

Art. Nr.: 415644

UVP: 229,00 €

LED-BATTERIELADESTANDSANZEIGE
AUFLADBARE BATTERIE
ZOOMBARER LICHTSTRAHL
1100 LUMEN XML-2 CREE LED

- EINZEL-LED MIT LINSE
- MAGNETISCH EINSTELLBARER FOKUS, VON SCHMALEM BIS BREITEM LICHTSTRAHL
- VISUELLE BATTERIELADESTANDSANZEIGE
- 150 MINUTEN BRENNDAUER (MAX. LEISTUNG)
- VOM BENUTZER AUSTAUSCHBARE BATTERIE
- USB-LADEKABEL
- VISUELLE LED-LADEANZEIGE
- BREITER LICHTSTRAHL
- MULTIFUNKTIONELLER MECHANISCHER SCHALTER
- EIN „ELEKTRONISCHES VERRIEGELUNGSSYSTEM“ VERHINDERT, DASS DIE LAMPE VERSEHENTLICH EINGESCHALTET WIRD - EIN DOPPELKLICK AUF DEN SCHALTER SCHALTET DIE LAMPE EIN
- VIER OPTIONEN: AN, NIEDRIG, BLITZ, AUS
- EINHÄNDIGE BEDIENUNG
- ROHRGRIFF
- VERSTELLBARES HANDGELENKBAND
- GEPOLSTERTES ETUI MIT REISSVERSCHLUSS

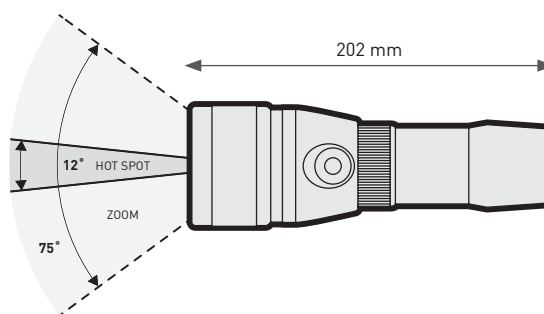

TECHNISCHE MERKMALE

Birne	1*XML-2 Cool white LED Chip		
Schalterstellungen	High	Low	Flash/SOS
Led lumen (25°)	1100	360	/
Brenndauer (min)	150	210	195
Farbtemperatur (K)	5800-7300		
Lichtstrahl (1 m Entfernung)	Hot Spot (12°)	Corona (75°)	
(mm/in)	220 mm / 8.6 in	1550 mm / 61 in	
Wiederaufladbarer Akku	1 x ICR26650		
Ladezeit	6 h (5V1A adapter) - 12 h (PC 500mA)		
Gesamtlänge (mm/in)	202 mm / 7.9 in		
Durchmesser Kopf	57 mm / 2.2 in		
Durchmesser Lampenkörper (mm/in)	34 mm / 1.3 in		
Gewicht mit Akkus (gr/oz)	543.8 g / 19 oz		
Maximale Einsatztiefe	120 m / 393 ft		

EOS 5LRZ

Art. Nr.: 415640

UVP: 149,00 €

LED-BATTERIELADESTANDSANZEIGE
AUFKLADBARE BATTERIE
ZOOMBARER LICHTSTRAHL

- 503 LUMEN XP-G2 CREE LED
- EINZEL-LED
- MAGNETISCH EINSTELLBARER FOKUS, VON SCHMALEM BIS BREITEM LICHTSTRAHL
- VISUELLE BATTERIELADESTANDSANZEIGE
- 135 MINUTEN BRENNDAUER (MAX. LEISTUNG)
- VOM BENUTZER AUSTAUSCHBARE BATTERIE
- USB-LADEKABEL
- VISUELLE LED-LADEANZEIGE
- BREITER LICHTSTRAHL
- MULTIFUNKTIONELLER MECHANISCHER SCHALTER
- EIN „ELEKTRONISCHES VERRIEGELUNGSSYSTEM“ VERHINDERT, DASS DIE LAMPE VERSEHENTLICH EINGESCHALTET WIRD - EIN DOPPELKLICK AUF DEN SCHALTER SCHALTET DIE LAMPE EIN
- VIER OPTIONEN: AN, NIEDRIG, BLITZ, AUS
- EINHÄNDIGE BEDIENUNG
- ROHRGRIFF
- VERSTELLBARES HANDGELENKBAND
- GEPOLSTERTES ETUI MIT REISSVERSCHLUSS

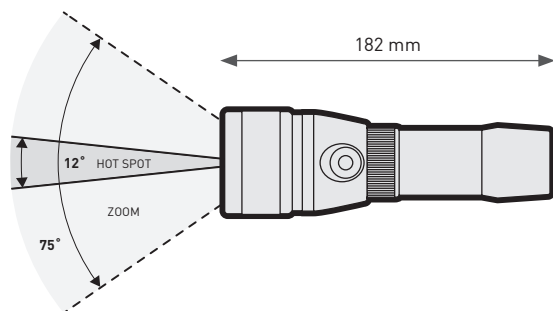
**TECHNISCHE MERKMALE**

Birne	1 Cree XP-G2 LED Chip		
	High	Low	Flash/SOS
Schalterstellungen	High	Low	Flash/SOS
Led lumen (25°)	520	160	/
Brenndauer (min)	135	375	390
Farbtemperatur (K)	5800-7300		
Lichtstrahl (1 m Entfernung)	Hot Spot (12°)	Corona (75°)	
(mm/in)	220 mm / 8.6 in	1550 mm / 61 in	
Wiederaufladbarer Akku	1 x ICR18650		
Ladezeit	4 h 30' (5V1A adapter) - 6 h (PC 500mA)		
Gesamtlänge (mm/in)	182 mm / 7.2 in		
Durchmesser Kopf	43 mm / 1.7 in		
Durchmesser Lampenkörper (mm/in)	26 mm / 1 in		
Gewicht mit Akkus (gr/oz)	300 g / 10.5 oz		
Maximale Einsatztiefe	120 m / 393 ft		

EOS 25LR LASER**NEW**

Art. Nr.: 415650

UVP: 199,00 €

LED-BATTERIELADEANZEIGE
WIEDERAUFLADBARE BATTERIE
LASERPOINTER

- 2500 LUMEN CREE LED
- ZWEI UNABHÄNGIG VONEINANDER STEUERBARE LICHTQUELLEN FÜR UNTERSCHIEDLICHE NUTZUNGSANFORDERUNGEN
- MULTIFUNKTIONELLER MECHANISCHER SCHALTER
- VIER SCHALTMODI: AN, NIEDRIG, AUS, LASER
- EIN „ELEKTRONISCHES VERRIEGELUNGSSYSTEM“ VERHINDERT, DASS DIE LAMPE VERSEHENTLICH EINGESCHALTET WIRD
- DOPPELKLICKEN SIE AUF DEN SCHALTER, UM DIE LAMPE EINZUSCHALTEN UND DEN MODUS ZU WECHSELN: AN, NIEDRIG, AUS
- HALTEN SIE DEN SCHALTER HALTEN: LASER AN
- EINE LED UM DEN SCHALTER ZEIGT DEN LADEZUSTAND DES AKKU WÄHREND DES BETRIEBS AN
- 75 MINUTEN BRENNDAUER (MAX. LEISTUNG)
- VOM BENUTZER AUSTAUSCHBARE BATTERIE
- USB-LADEKABEL
- EINE LED AM USB-LADEANSCHLUSS ZEIGT DEN LADEZUSTAND DES AKKU BEIM AUFLADEN AN
- EINHÄNDIGE BEDIENUNG
- ROHRGRIFF
- VERSTELLBARES HANDGELENKBAND
- GEPOLSTERTES ETUI MIT REISSVERSCHLUSS

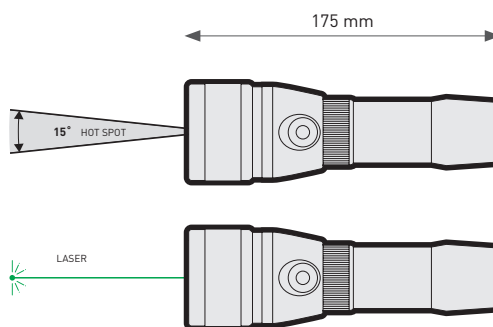
**TECHNISCHE MERKMALE**

Birne	CREE XHP50.2 LED		
	High	Low	Flash/SOS
Schalterstellungen	High	Low	Flash/SOS
Led lumen (25°)	2500	1400	/
Brenndauer (min)	90	190	/
Farbtemperatur (K)	5800-7300		
Lichtstrahl (1 m Entfernung)	Hot Spot (15°)		
(mm/in)	270 mm / 10.6 in		
Wiederaufladbarer Akku	1 x INR 21700 / 5000mAh		
Ladezeit	4.5 ±0.5h		
Gesamtlänge (mm/in)	175 mm / 6.89 in		
Durchmesser Kopf	43 mm / 1.69 in		
Durchmesser Lampenkörper (mm/in)	29 mm / 1.14 in		
Gewicht mit Akkus (gr/oz)	325 g / 11.5 oz		
Maximale Einsatztiefe	120 m / 393.7 ft		

EOS 10LR

Art. Nr.: 415641

UVP: 119,00 €

LED-BATTERIEADESTANDSANZEIGE
AUFLADBARE BATTERIE

- 1000 LUMEN CREE LED
- LEISTUNGSSTARKER LICHTSTRAHL
- PERFEKT ALS BACKUP-LAMPE GEEIGNET
- VISUELLE BATTERIEADESTANDSANZEIGE
- VOM BENUTZER AUSTAUSCHBARE BATTERIE
- USB-LADEKABEL
- VISUELLE LED-LADEANZEIGE
- MULTIFUNKTIONELLER MECHANISCHER SCHALTER
- EIN „ELEKTRONISCHES VERRIEGELUNGSSYSTEM“ VERHINDERT, DASS DIE LAMPE VERSEHENTLICH EINGESCHALTET WIRD - EIN DOPPELKLICK AUF DEN SCHALTER SCHALTET DIE LAMPE EIN
- VIER OPTIONEN: AN, NIEDRIG, SOS, AUS
- HANDLICH UND KOMPAKT
- VERSTELLBARES HANDGELENKBAND
- GEPOLSTERTES ETUI MIT REISSVERSCHLUSS

**EOS 10LRW**

Art. Nr.: 415642

UVP: 119,00 €

LED-BATTERIEADESTANDSANZEIGE
AUFLADBARE BATTERIE
BREITER LICHTSTRAHL

- 1000 LUMEN CREE LED
- BREITER LICHTSTRAHL
- HERVORRAGEND FÜR VIDEO- UND FOTOAUFNAHMEN
- VISUELLE BATTERIEADESTANDSANZEIGE
- VOM BENUTZER AUSTAUSCHBARE BATTERIE
- USB-LADEKABEL
- VISUELLE LED-LADEANZEIGE
- MULTIFUNKTIONELLER MECHANISCHER SCHALTER
- EIN „ELEKTRONISCHES VERRIEGELUNGSSYSTEM“ VERHINDERT, DASS DIE LAMPE VERSEHENTLICH EINGESCHALTET WIRD - EIN DOPPELKLICK AUF DEN SCHALTER SCHALTET DIE LAMPE EIN
- VIER OPTIONEN: AN, NIEDRIG, SOS, AUS
- SEHR KOMPAKT UND LEICHT
- VERSTELLBARES HANDGELENKBAND
- GEPOLSTERTES ETUI MIT REISSVERSCHLUSS

**TECHNISCHE MERKMALE**

Birne	SST40 LED		
	High	Low	Flash/SOS
Schalterstellungen			
Led lumen (25°)	1000	500	1000
Brenndauer (min)	90	150	240
Farbtemperatur (K)	5800-7300		
Lichtstrahl (1 m Entfernung)	Hot Spot (12°)		
(mm/in)	220 mm / 8.6 in		
Wiederaufladbarer Akku	1 x ICR18650		
Ladezeit	300 min		
Gesamtlänge (mm/in)	158.7 mm / 6.2 in		
Durchmesser Kopf	28 mm / 1.1 in		
Durchmesser Lampenkörper (mm/in)	26 mm / 1 in		
Gewicht mit Akkus (gr/oz)	188.5 g / 6.6 oz		
Maximale Einsatztiefe	100 m / 328 ft		

TECHNISCHE MERKMALE

Birne	XM-L2		
	High	Low	Flash/SOS
Schalterstellungen			
Led lumen (25°)	1000	500	1000
Brenndauer (min)	90	150	240
Farbtemperatur (K)	5800-7300		
Lichtstrahl (1 m Entfernung)	Wide Spot (120°)		
(mm/in)	2500 mm / 98.4 in		
Wiederaufladbarer Akku	1 x ICR18650		
Ladezeit	300 min		
Gesamtlänge (mm/in)	148.11 mm / 5.8 in		
Durchmesser Kopf	28 mm / 1.1 in		
Durchmesser Lampenkörper (mm/in)	26 mm / 1 in		
Gewicht mit Akkus (gr/oz)	178 g / 6.3 oz		
Maximale Einsatztiefe	100 m / 328 ft		

EOS STROBE

Art. Nr.: 415693

UVP: 139,00 €

- 450 LUMEN
- 360° HOHE SICHTBARKEIT
- 5/25 STUNDEN BRENNDAUER JE NACH BETRIEBSMODUS
- VOM BENUTZER AUSTAUSCHBARE BATTERIE
- PER USB-KABEL AUFLADBAR
- LED-LADESTANDANZEIGE
- MAGNETISCHER DREHSCHALTER
- ZWEI BETRIEBSMODI: BLITZ UND LEUCHE
- GEHÄUSE AUS ANODISIERTEM ALUMINIUM
- EINSTELLBARES BAND
- GEPOLSTERTES ETUI MIT REISSVERSCHLUSS

**TECHNISCHE MERKMALE**

Birne	1 Cree XP62 LED Chip	
Schalterstellungen	High	Flash/SOS
Led lumen (25°)	450	/
Brenndauer (min)	300	1500
Farbtemperatur (K)	5800-7300	
Lichtstrahl (1 m Entfernung)	Diffused light	
Blinkgeschwindigkeit (B/min)	120	
Akkus	1 x ICR26650	
Ladezeit	6 h (5V1A adapter) - 12 h (PC 500mA)	
Gesamtlänge (mm/in)	170 mm / 6.6 in	
Durchmesser Kopf	39 mm / 1.6 in	
Durchmesser Lampenkörper (mm/in)	34 mm / 1.4 in	
Gewicht mit Akkus (gr/oz)	245 g / 8.6 oz	
Maximale Einsatztiefe	100 m / 328 ft	

EOS 10LRW - VIDEO SET

Art. Nr.: 415643

UVP: 299,00 €

LED-BATTERIELADESTANDSANZEIGE
 AUFLADBARE BATTERIE
 BREITER LICHTSTRAHL

- KOMPLETTES SET FÜR VIDEO- UND FOTOAUFNAHMEN
- KOMPAKT UND LEICHT
- 2 EOS 10LRW LAMPEN
- USB-LADEKABEL
- ALUMINIUMSCHIENE FÜR DIE VIDEOKAMERA
- FLEXIBLE ARME ZUM ANSCHLIESSEN VON EOS 10RW
- SPEZIELLES GEPOLSTERTES ETUI MIT REISSVERSCHLUSS
- KAMERA NICHT ENTHALTEN

**SOFT GOODMAN HANDLE**

Art. Nr.: 415180

UVP: 64,95 €

- EINSTELLBARE HANDSCHLAUFE, DIE AUCH MIT DICKEN HANDSCHUHEN VERWENDET WERDEN KANN
- SICHERHEITSBAND AM HANDGELENK FÜR PERFERTE PASSFORM
- DOPPELTE VERSTELLBARE VELCRO®-BÄNDER
- KANN MIT ALLEN EOS LAMPEN VERWENDET WERDEN
- ZUVERLÄSSIGES UND ROBUSTES MATERIAL
- ZUSÄTZLICHER D-RING ZUM SICHERN DER LAMPE

**MARKER BEAM**

Art. Nr.: 415711

UVP: 29,95 €

- LIGHTSTICK / BLITZER
- SICHERHEITSLAINE MIT STOPP
- LR 44 BATTERIEN



CRUISE BACKPACK PRO **NEW**

Art. Nr.: 415435

UVP: 289,00 €



- HERGESTELLT AUS 100 % R-PET: EINE WIRKLICH ÖKOLOGISCHE WAHL
- TELESKOPGRIFF
- GROSSE ROBUSTE RÄDER
- ÄUSSERES FLOSSENFACH MIT ENTWÄSSERUNGSSYSTEM
- VERSTELLBARE EXTERNE KOMPRESSIONSBÄNDER
- ULTRALEICHTE SCHNALLEN
- GRIFF AUS AIR-MESH
- VERSTELLBARE, INNERE BEFESTIGUNGSBÄNDER
- INTERNER REISSVERSCHLUSS FÜR INSPEKTION UND PERFEKTE REINIGUNG/ TROCKNUNG
- GEPOLSTERTE SCHULTERGURTE
- INTEGRIERTE FRONTTASCHEN MIT REISSVERSCHLUSS
- A.T.O. - AIR TRAVEL OPTIMIZED (OPTIMIERT FÜR DEN LUFTRANSPORT)

CRUISE BACKPACK **NEW**

Art. Nr.: 415436

UVP: 279,00 €



- HERGESTELLT AUS 100 % R-PET: EINE WIRKLICH ÖKOLOGISCHE WAHL
- TELESKOPGRIFF
- GROSSE ROBUSTE RÄDER
- ÄUSSERE FLOSSENTASCHE MIT ENTWÄSSERUNGSSYSTEM
- VERSTELLBARE EXTERNE KOMPRESSIONSBÄNDER
- INTERNER REISSVERSCHLUSS FÜR INSPEKTION UND PERFEKTE REINIGUNG/ TROCKNUNG
- ULTRALEICHTE SCHNALLEN
- GRIFF AUS AIR-MESH
- VERSTELLBARE, INNERE BEFESTIGUNGSBÄNDER
- GEPOLSTERTE SCHULTERGURTE
- INTEGRIERTE FRONTTASCHEN MIT REISSVERSCHLUSS
- A.T.O. - AIR TRAVEL OPTIMIZED (OPTIMIERT FÜR DEN LUFTRANSPORT)



BK



AQ

TECHNISCHE MERKMALE

Abmessungen (LxBxH)	Nettogewicht	Volumen
47 x 32 x 81 cm / 18,5 x 12,5 x 32 in	5 kg / 11 lb	128 l / 7811 in ³

TECHNISCHE MERKMALE

Abmessungen (LxBxH)	Nettogewicht	Volumen
40 x 31 x 80 cm / 16 x 12 x 31,5 in	4,4 kg / 9,7 lb	100 l / 6071 in ³

MADE FROM
100%
rPET
with eco-friendly packaging

TASCHENLINIE CRUISE

Die Mares Cruise-Bag-Linie hat jetzt einen neuen Look, einschließlich neuer Farben; aber das ist noch nicht alles!

Unsere neuesten Taschen bestehen aus 100 % r-PET, d. h. aus Polyester, das aus Post-Consumer-Abfällen hergestellt wird. Das Abfallmaterial stammt von gebrauchten Plastikflaschen und verhindert so, dass Plastik auf Mülldeponien und in den Ozean gelangt.

Was sind die nachhaltigen Vorteile? Bei der Herstellung von r-PET wird fast 60 % weniger Energie verbraucht als bei der Herstellung von neuem Polyester, und es werden mehr als 30 % weniger CO₂-Emissionen freigesetzt.

Die gleiche Aufmerksamkeit zum Detail, die gleiche Robustheit und Leistung wie bei der Mares Cruise Taschenlinie floss auch in das neue, moderne Design ein, das zudem einen Mehrwert für die Umwelt bietet.

Mit dieser neuen Linie haben wir wichtige, konkrete Schritte unternommen, um unser Engagement für einen umweltfreundlichen Ansatz bei den Produkten, dem Produktionsprozess und der Verpackung zu zeigen. Unser Blue Oceans-Logo steht dafür.

Als Taucher lieben und respektieren wir die Unterwasserwelt, und wir müssen unseren Teil dazu beitragen, alle Gewässer zu schützen. WEIL ES UNS WICHTIG IST.



**BLUE
OCEANS**

I AM MADE OF
RECYCLED
MATERIAL

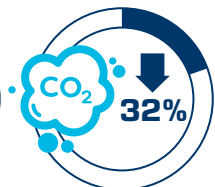
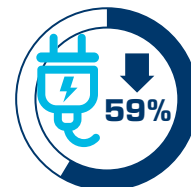

CRUISE BACKPACK ROLLER **NEW**

Art. Nr.: 415437

UVP: 219,00 €



- HERGESTELLT AUS 100 % R-PET: EINE WIRKLICH ÖKOLOGISCHE WAHL
- EINFACH ZUM FALTEN UND VERSTAUEN
- GROSSE ROBUSTE RÄDER
- ÄUSSERE FLOSSENTASCHE MIT ENTWÄSSERUNGSSYSTEM
- VERSTELLBARE EXTERNE KOMPRESSIONSBÄNDER
- INTERNER REISSVERSCHLUSS FÜR INSPEKTION UND PERFEKTE REINIGUNG/TROCKNUNG
- ULTRALEICHTE SCHNALLEN
- GRIFF AUS AIR-MESH
- VERSTELLBARE, INTERNE BEFESTIGUNGSBÄNDER
- GEPOLSTERTE SCHULTERGURTE
- INTEGRIERTE FRONTTASCHEN MIT REISSVERSCHLUSS
- LEICHT
- A.T.O. - AIR TRAVEL OPTIMIZED (OPTIMIERT FÜR DEN LUFTRANSPORT)



BK



AQ

**CRUISE BUDDY****NEW**

Art. Nr.: 415438

UVP: 169,00 €



- HERGESTELLT AUS 100 % R-PET: EINE WIRKLICH ÖKOLOGISCHE WAHL
- TELESKOPGRIFF
- BREITER ROLLENABSTAND FÜR BESSERE STABILITÄT
- VERSTELLBARE EXTERNE KOMPRESSIONSBÄNDER
- ULTRALEICHTE SCHNALLEN
- ZWEI GRIFFE AUS AIR-MESH
- VERSTELLBARE, INNERE BEFESTIGUNGSBÄNDER
- INTERNER REISSVERSCHLUSS FÜR INSPEKTION UND PERFEKTE REINIGUNG/TROCKNUNG
- INTEGRIERTE FRONTTASCHE MIT REISSVERSCHLUSS
- TRANSPARENTER EINSCHUB FÜR VISITENKARTE
- LEICHT
- A.T.O. - AIR TRAVEL OPTIMIZED (OPTIMIERT FÜR DEN LUFTRANSPORT)

**TECHNISCHE MERKMALE**

Abmessungen (LxBxH)	Nettogewicht	Volumen
47 x 32 x 81 cm / 18.5 x 12.5 x 32 in	3 kg / 6.6 lb	128 l / 7811 in ³

TECHNISCHE MERKMALE

Abmessungen (LxBxH)	Nettogewicht	Volumen
43 x 27 x 75cm / 17 x 10.5 x 29.5in	3.5kg / 7.7lb	87l / 5309in ³

CRUISE X-STRAP**NEW**

Art. Nr.: 415443

UVP: 139,00 €



- EINFACH ZUSAMMENFALTBAR
- ZWEI GROSSE INTEGRIERTE TASCHEN
- ULTRALEICHTE SCHNALLEN
- NEOPRENGRIFFE
- SCHULTERGURTE LÄNGENVERSTELLBAR, GEPOLSTERT UND ABNEHMBAR
- AUTO-BLOCK REISSVERSCHLUSS
- EXTREM LEICHT

**TECHNISCHE MERKMALE**

Abmessungen (LxBxH)	Nettogewicht	Volumen
76 x 31 x 33 cm / 30 x 12 x 13 in	1.2 kg / 2.6 lb	76 l / 4637 in ³

CRUISE POOL**NEW**

Art. Nr.: 415444

UVP: 49,95 €



- EXTREM LEICHT
- AUSSENTASCHE MIT REISSVERSCHLUSS
- VERSTÄRKTER BODEN
- BREITER, LANGER TRAGEGURT



BK



AQ

TECHNISCHE MERKMALE

Abmessungen (LxBxH)	Nettogewicht	Volumen
69 x 26 x 29 cm / 27 x 10 x 11 in	0.7 kg / 1.5 lb	50 l / 3057 in ³



CRUISE DRY ROLLER

Art. Nr.: 415485

UVP: 199,00 €



- WASSERDICHTE DUFFLE-TASCHE MIT RÄDERN FÜR EINFACHEN TRANSPORT
- FALTbares VERSCHLUSSSYSTEM
- ERGONOMISCHE SCHULTERGÜRTE ZUM TRAGEN ALS RUCKSACK
- GROSSE WASSERDICHTE AUSSENTASCHE
- INTERNE NETZTASCHE ZUR SICHEREN AUFBEWAHRUNG KLEINER GEGENSTÄNDE
- DIE UNTERE SCHICHT DER TASCHE KANN ZUM TROCKNEN UND FÜR NOTWENDIGE KONTROLLEN HOCHGEKLAFFT WERDEN
- VELCRO® VERSCHLUSSBÄNDER ZUM SICHERN IHRER TAUCHAUSRÜSTUNG WÄHREND DES TRANSPORTS

**TECHNISCHE MERKMALE**

Abmessungen (LxBxH)	Nettogewicht	Volumen
100 x 33 x 65 cm / 39.4 x 13 x 25.6 in	2.3 kg / 5 lb	140 l / 8543 in ³

CRUISE DRY ATTACK TITAN

Art. Nr.: 415524

UVP: 119,00 €

- THERMISCH VERSCHWEISSTE TASCHE OHNE NÄHTE
- 500 DENIER PLANENMATERIAL, ROBUST UND LEICHT
- FALTBAR MIT GROSSEM INNENVOLUMEN
- VERSTELLBARE GRIFFE
- ENTWÄSSERUNGSVENTIL SEITLICH
- MATERIAL FREI VON BEDENKLICHEN STOFFEN

**TECHNISCHE MERKMALE**

Abmessungen (LxBxH)	Nettogewicht	Volumen
90 x 46 x 35 cm / 35.4 x 18.1 x 13.7 in	1.7kg / 3.7lb	144L / 8787in ³

CRUISE DRY D55

Art. Nr.: 415451

UVP: 99,95 €

- TROCKENE 55 LITER DUFFLE BAG
- DOPPELTES VERSCHLUSSSYSTEM
- GROSSES INNENVOLUMEN
- HANDGRIFF UND VERSTELLBARER SCHULTERGURT
- ROBUSTER 500 DENIER PLANENSTOFF
- IDEAL FÜR WASSERSPORT UND AKTIVITÄTEN IM FREIEN
- MATERIAL FREI VON BEDENKLICHEN STOFFEN

**TECHNISCHE MERKMALE**

Abmessungen (LxBxH)	Nettogewicht	Volumen
60 x 30 x 55 cm / 23.5 x 12 x 21.5 in	0.9 kg / 2 lb	55 l / 3356 in ³

CRUISE DRY MBP15

Art. Nr.: 415450

UVP: 149,00 €

- MODULARER 15-LITER-RUCKSACK
- ROLLVERSCHLUSS-SYSTEM PLUS SCHNALLEN
- VERSTELLBARE, VORGEFORMTE SCHULTERGÜRTE
- GEPOLSTERTES RUCKSACKTRAGESYSTEM
- VERSTELLBARE BRUST- UND TAILLENBÄNDER
- ABNEHMBARES LAPTOP UND GERÄTEFACH
- ABNEHMBARE NETZSTOFFTASCHE
- ROBUSTER 500 DENIER PLANENSTOFF
- IDEAL FÜR WASSERSPORT UND AKTIVITÄTEN IM FREIEN
- MATERIAL FREI VON BEDENKLICHEN STOFFEN

**TECHNISCHE MERKMALE**

Abmessungen (LxBxH)	Nettogewicht	Volumen
40 x 12 x 65 cm / 16 x 5 x 25.5 in	1.2 kg / 2.6 lb	15 l / 915 in ³

CRUISE DRY BP18 LIGHT**NEW**

Art. Nr.: 415490

UVP: 119,00 €

- TROCKENRUCKSACK, IDEAL FÜR WASSERSPORT UND AKTIVITÄTEN IM FREIEN
- ELEGANTES, MODERNES DESIGN, ERHÄLTICH IN 3 FARBEN
- AIR CROSSOVER SYSTEM: BESSERE LUFTZIRKULATION IM RÜCKENBEREICH
- ROLLVERSCHLUSS-SYSTEM
- ROBUST UND LEICHT
- FRONTTASCHE MIT TROCKENREISSVERSCHLUSS
- VERSTELLBARE, VORGEFORMTE SCHULTERGURTE
- VERSTELLBARER BRUSTGURT



ENTDECKEN SIE MEHR



AQ



OR



YF

TECHNISCHE MERKMALE

Abmessungen (LxBxH)	Nettogewicht	Volumen
23 x 60 cm / 9 x 23.6 in	0.40 kg / 0.89 lb	18 l / 1098 in ³

CRUISE DRY BP 18

Der Cruise Dry Backpack BP18 hat jetzt ein neues, modernes Design und ist in 3 Farben erhältlich. Er ist das ideale Dry Bag für Wassersport und Outdoor-Aktivitäten!

**ROLLTOP-VERSCHLUSS****FRONTTASCHE MIT TROCKENREISSVERSCHLUSS****LUFTDURCHLÄSSIGES SYSTEM**

CRUISE DRY T**T35**

Art. Nr.: 415452

UVP: 34,95 €

T25

Art. Nr.: 415453

UVP: 27,95 €

T10

Art. Nr.: 415454

UVP: 21,95 €

T5

Art. Nr.: 415455

UVP: 18,95 €

- TROCKENTASCHE ERHÄLTICH IN VIER GRÖSSEN UND FARBEN
- VERSTELLBARER SCHULTERGURT
- SCHNELLVERSCHLUSS-SYSTEM
- ROBUSTER 500 DENIER PLANENSTOFF
- IDEAL FÜR WASSERSPORT UND AKTIVITÄTEN IM FREIEN
- MATERIAL FREI VON BEDENKLICHEN STOFFEN

**CRUISE DRY BP75 ULTRALIGHT**

Art. Nr.: 415460

UVP: 64,95 €

- ROLLVERSCHLUSSSYSTEM
- VERSTELLBARE, GEPOLSTERTE SCHULTERGÜRTE
- VERSTELLBARE TAILLENBÄNDER
- ROBUSTES, LEICHTES 210 D POLYESTER
- FRONTTASCHE MIT WASSERDICHTEM REISSVERSCHLUSS
- IDEAL FÜR WASSERSPORT SOWIE OUTDOOR-AKTIVITÄTEN
- MATERIALIEN FREI VON BEDENKLICHEN STOFFEN

**TECHNISCHE MERKMALE**

Abmessungen (LxBxH)	Nettogewicht	Volumen
41 x 22.5 x 83 cm / 16.1 x 8.8 x 32.6 in	0.40 kg / 0.89 lb	75 l / 4577 in ³

CRUISE DRY ULTRALIGHT**T25 - ULTRALIGHT**

Art. Nr.: 415461

UVP: 27,95 €

T10 - ULTRALIGHT

Art. Nr.: 415462

UVP: 21,95 €

T5 - ULTRALIGHT

Art. Nr.: 415463

UVP: 18,95 €

- VERSTÄRKTES, LEICHTES POLYESTER
- SCHNELLVERSCHLUSS-SYSTEM
- VERSCHWEISSTE NÄHTE
- VOLLKOMMEN WASSERDICHT
- HERVORRAGEND FÜR WASSERSPORT
- IDEAL FÜR OUTDOOR-AKTIVITÄTEN
- ERHÄLTICH IN DREI VERSCHIEDENEN GRÖSSEN
- MATERIALIEN FREI VON BEDENKLICHEN STOFFEN



CRUISE MESH**NEW**

Art. Nr.: 415448

UVP: 49,95 €

- NETZTASCHE, DIE SICH ZU EINER FLACHEN, RUNDEN TASCHE MIT GRIFF ZUSAMMENFALTEN LÄSST
- IDEAL FÜR DIE AUFBEWAHRUNG VON TAUCH- ODER FREITAUCHAUSRÜSTUNG
- KLEINE AUSSENTASCHE MIT VELCRO® MARKENVERSCHLUSS.
- ERHÄLTlich IN 3 FARBEN

**MULTIPURPOSE BAG****NEW**

Art. Nr.: 415447

UVP: 11,95 €

- INTELLIGENTES VERSTAUEN KLEINERER GEGENSTÄNDE IN EINER TAUCHTASCHE
- „SPÜLTASCHE“ FÜR KLEINE AUSRÜSTUNGSGEGENSTÄNDE WIE COMPUTER, TASCHENLAMPEN, MASKEN UND SCHNORCHEL, DAMIT SIE NICHT VERLOREN GEHEN
- PU-BESCHICHTETES NETZGEWEBE FÜR SCHNELLERES TROCKNEN



CRUISE BEACH

Art. Nr.: 415506

UVP: 44,95 €

- LÄNGENVERSTELLBARER SCHULTERGURT
- IDEAL FÜR DEN SCHNORCHELAUSFLUG
- AUSSENTASCHEN MIT REISSVERSCHLUSS

**TECHNISCHE MERKMALE**

Abmessungen (LxBxH)	Nettogewicht	Volumen
73 x 27 x 17cm / 28.7 x 10.6 x 6.7in	0.43kg / 0.95lb	31l / 1891in ³

CRUISE CARPET

Art. Nr.: 415478

UVP: 69,95 €

- TRANSPORTTASCHE UND TEPPICH ZUM UMZIEHEN ZUGLEICH
- WASSERDICHT
- TROCKENTEPPICH ZUM AN- UND AUSZIEHEN VON TAUCHAUSRÜSTUNG
- SCHNELL UND EINFACH ZU FALTEN
- ZUGKORDEL-VERSCHLUSS
- EXTREM LEICHT

**TECHNISCHE MERKMALE**

Abmessungen (D)	Nettogewicht	Volumen
140 cm / 55 in	0.8 kg / 1.7 lb	75 l / 4577 in ³

CRUISE REG

Art. Nr.: 415471

UVP: 29,95 €

- VERSTELLBARE SCHULTERGURTE
- INNENTASCHE AUS NETZSTOFF MIT REISSVERSCHLUSS
- VELCRO®-BÄNDER ZUM SICHERN VON ATEMREGLERN
- TASCHE FÜR VISTENKARTEN
- FARBIGE REISSVERSCHLUSS-GRIFFE MIT MARES-LOGO IN MIKRO-SPRITZGUSS

**TECHNISCHE MERKMALE**

Abmessungen (LxBxH)	Nettogewicht	Volumen
26x10x36 cm / 10"x4"x14"	0,25 kg / 0,55 lb	9,4 l / 573 cu.in.

MESH BAG

Art. Nr.: 415515

UVP: 31,95 €

- PRAKTISCHER, KOMPAKTER NETZSACK
- LEICHT ZU TRAGEN UND ZUM SPÜLEN DER AUSTRÜSTUNG
- IDEAL ZUM SCHNORCHELN



TASCHEN



Taschen	Cruise Backpack Pro	Cruise Backpack	Cruise Backpack Roller	Cruise Buddy	Cruise X-Strap
Art. Nr.	415435	415436	415437	415438	415443
Abmessungen (LxBxH)	47 x 32 x 81cm 18.5 x 12.5 x 32in	40 x 31 x 80cm 16 x 12 x 31.5in	47 x 32 x 81cm 18.5 x 12.5 x 32in	43 x 27 x 75cm 17 x 10.5 x 29.5in	76 x 31 x 33cm 30 x 12 x 13in
Nettogewicht	5kg / 11lb	4.4kg / 9.7lb	3kg / 6.6lb	3.5kg / 7.7lb	1.2kg / 2.6lb
Volumen	128l / 7811in ³	100l / 6071in ³	128l / 7811in ³	87l / 5309in ³	76l / 4637in ³
A.T.O. Air Travel Optimized	■	■	■	■	■
Heavy Duty Wheels	■	■	■	■	■
Backpack System	■	■	■	■	■
Faltbar			■		



Taschen	Cruise Pool	Cruise Mesh	Cruise Carpet	Cruise Reg
Art. Nr.	415444	415448	415478	415471
Abmessungen (LxBxH)	69 x 26 x 29cm 27 x 10 x 11in	95.3 x 38.1 x 38.1cm 37.5 x 15 x 15in	140cm* 55in	26 x 10 x 36cm 10 x 4 x 14in
Nettogewicht	0.7kg / 1.5lb	0.67kg / 1.48lb	0.8kg / 1.7lb	0.25kg / 0.55lb
Volumen	50l / 3057in ³	108.5l / 6623in ³	75l / 4577in ³	9.4l / 573in ³
A.T.O. Air Travel Optimized	■			
Backpack System				
Faltbar		■	■	

WASSERDICHTER TASCHEN



Taschen	Cruise Dry Attack Titan	Cruise Dry Roller	Cruise Dry D55	Cruise Dry MBP15	BP18 Light	BP75 Ultralight
Art. Nr.	415524	415485	415451	415450	415490	415460
Dichte	500 D Polyurethan	500 D Polyurethan	500 D Polyurethan	500 D Polyurethan	Body: 210 D Polyurethan, Bottom: 420 D Polyurethan	210 D Polyurethan
Abmessungen (DxH)	90 x 46 x 35cm 35.4 x 18.1 x 13.7in	100x33x65 cm 39.4 x 13 x 25.6 in	60 x 30 x 55cm 23.5 x 12 x 21.5in	40 x 12 x 65cm / 16 x 5 x 25.5in	23cm x 60cm 9in x 23.6in	41 x 22.5 x 83cm 16.1 x 8.8 x 32.6in
Nettogewicht	1.7kg / 3.7lb	2.3 kg / 5lb	0.9kg / 2lb	1.2kg / 2.6lb	0.40kg / 0.89lb	0.40kg / 0.89lb
Volumen	144L / 8787in ³	140L / 8543in ³	55L / 3356in ³	15L / 915in ³	18l / 1098in ³	75l / 4577in ³



Taschen	T5	T10	T25	T35	T5 Ultralight	T10 Ultralight	T25 Ultralight
Art. Nr.	415455	415454	415453	415452	415463	415462	415461
Dichte	500 D Polyurethan	500 D Polyurethan	500 D Polyurethan	500 D Polyurethan	210 D/PU	210 D/PU	210 D/PU
Abmessungen (DxH)	16.5cm x 29cm 6.5in x 11.4in	19.5cm x 33.5cm 7.7in x 13.2in	25.5cm x 56.5cm 10in x 22.2in	25.5cm x 69cm 10in x 27.2in	15cm x 48cm 5.9in x 18.9in	20cm x 35cm 7.8in x 13.7in	24cm x 57.5cm 9.4in x 22.6in
Nettogewicht	0.14kg / 0.31lb	0.17kg / 0.38lb	0.35kg / 0.77lb	0.40kg / 0.89lb	0.05kg / 0.11lb	0.06kg / 0.13lb	0.11kg / 0.24lb
Volumen	5l / 305in ³	10l / 610in ³	25l / 1525in ³	35l / 2136in ³	5l / 305in ³	10l / 610in ³	25l / 1525in ³

* Durchmesser

MAXIMUS

Art. Nr.: 415604

UVP: 44,95 €

- MEHRZWECK-TAUCHERMESSE
- KLINGE UND GRIFF AUS ROSTFREIEM STAHL 440 (W1.14116) MIT EINER PVD-BESCHICHTUNG ZUR VERMEIDUNG VON KORROSION IM WASSER
- 55/56 HRC
- 4 MM KLINGENSTÄRKE
- 230 MM GESAMTLÄNGE
- MIT EINER STUMPFEN SPITZE, SCHRAUBENDREHER, EINER RASIERKLINGE, EINER KLINGE MIT WELLENSCHLIFF, EINEM FLASCHENÖFFNER UND EINEM LEINENSCHNEIDER
- ROBUSTE CORDURA-SCHIEDE MIT SCHLAUFEN ZUM BEFESTIGEN UND BAND ZUR BEFESTIGUNG AM ARM ODER KNÖCHEL



NEUTRON

Art. Nr.: 415605

UVP: 39,95 €

- MEHRZWECK-TAUCHERMESSE
- KLINGE UND GRIFF AUS ROSTFREIEM STAHL 440 (W1.14116) MIT EINER PVD-BESCHICHTUNG ZUR VERMEIDUNG VON KORROSION IM WASSER
- 55/56 HRC
- 4 MM KLINGENSTÄRKE
- 137 MM GESAMTLÄNGE
- MIT EINER STUMPFEN SPITZE, SCHRAUBENDREHER, EINER RASIERKLINGE, EINER KLINGE MIT WELLENSCHLIFF, EINEM FLASCHENÖFFNER UND EINEM LEINENSCHNEIDER
- ROBUSTE CORDURA-SCHIEDE MIT SCHLAUFEN ZUM BEFESTIGEN UND BAND ZUR BEFESTIGUNG AM ARM ODER KNÖCHEL



SMARTY MINI MULTITOOL

Art. Nr.: 415808

UVP: 29,95 €

- EXKLUSIVES MINI-MULTITOOL VON MARES
- DAS PERFEKTE KOMPAKTE WERKZEUG FÜR GRUNDLEGENDE ARBEITEN
- GESAMTLÄNGE: 95 MM
- STRUKTUR: EDELSTAHL 440 (W1.14116) MIT EINER PVD-BESCHICHTUNG
- 55/56 HRC
- 4 MM STÄRKE
- FLASCHENÖFFNER
- 4 MM SECHSKANTSCHLÜSSEL
- SCHRAUBENDREHER
- 4, 6, 8, 13 UND 14 MM SCHRAUBENSCHLÜSSEL
- MIT EINER ÖSE ZUM ANBRINGEN EINER TRAGESCHLAUFE



MULTI TOOL PRO

Art. Nr.: 415701 Multi Tools Pro

UVP: 44,95 €

Art. Nr.: 415703 Multi Tools Tech

- ZWEI VERSIONEN FÜR ALLE ANFORDERUNGEN
- VERSCHIEDENE SCHRAUBENSCHLÜSSEL UND INBUSSCHLÜSSEL
- HOCHWERTIGER EDELSTAHL, VERNICKELT
- EINFACH ANZUWENDEN
- EXKLUSIVES MARES DESIGN
- UMSPRITZTER GRIFF MIT MARES LOGO



TAUCHERMESSER MAXIMUS & NEUTRON

Unsere Mehrzweck-Tauchermesser sind in 2 Größen erhältlich: **230 mm** und **137 mm**.

Die Klingenstärke beträgt 4 mm, und beide Modelle verfügen über eine Klinge mit stumpfer Spitze, einen Schraubendreher, eine Rasierklinge, eine Klinge mit Wellenschliff, einen Flaschenöffner und einen Leinenschneider.

Beide Messer werden mit einer robusten Cordura-Scheide mit Befestigungsschlaufen und Bändern für die Befestigung am Arm oder Knöchel geliefert.

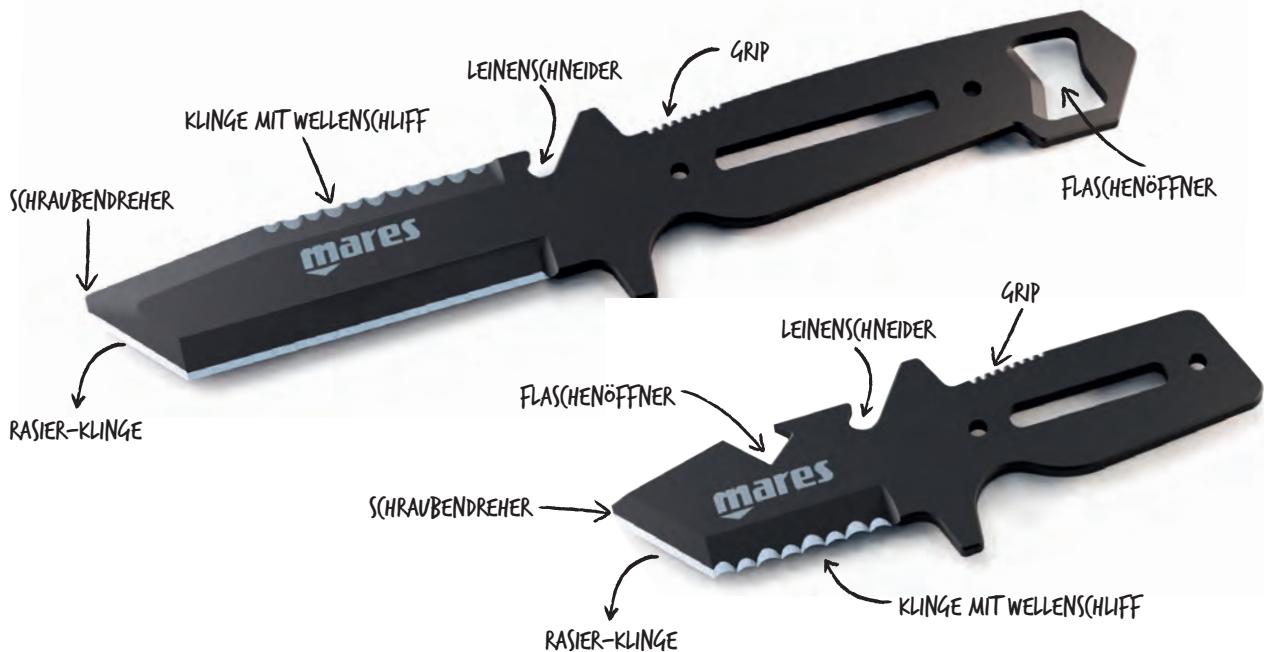

MINI MULTITOOL SMARTY

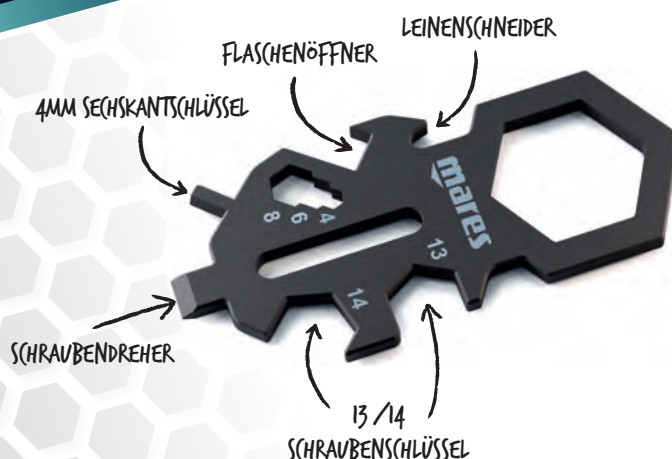

Die wichtigsten Funktionen des Multitools sind:

- GESAMTLÄNGE 95 mm
- FLASCHENÖFFNER
- 4 mm SECHSKANTSCHLÜSSEL
- SCHRAUBENDREHER
- 4, 6, 8, 13 UND 14 mm SCHRAUBENSCHLÜSSEL
- MIT EINER ÖSE ZUM ANBRINGEN EINER TRAGESCHLAUFE

**VERZICHTE NICHT AUF DEIN SMARTY
MINI-MULTITOOL.
DIE VIELSEITIGE ERGÄNZUNG DEINER
TAUCHAUSRÜSTUNG!**

PURE

NEW

Art. Nr.: 415629

UVP: 19,95 €

- 11,8 CM KLINGE AUS AISI 420-EDELSTAHL
- GESAMTLÄNGE MIT GRIFF: 23 CM
- DIE GEBOGENE SEITE DER KLINGE HAT EINE GLATTE KANTE
- DIE GERADE SEITE DER KLINGE HAT EINEN WELLENSCHLIFF UND EINEN LINE CUTTER
- RUTSCHFESTER GRIFF DANK DER UMMANTELUNG, DIE DIE GRIFFIGKEIT ERHÖHT
- EINFACHES AUSLÖSESYSTEM
- DIE STARRE SCHEIDE KANN MIT DEN PRAKTISCHEN BÄNDERN AN DER WADE ODER AM OBERSCHENKEL BEFESTIGT WERDEN



FORCE PLUS

Art. Nr.: 415626

UVP: 84,95 €

- WEICHER, ÜBERFORMTER, ERGONOMISCHER GRIFF
- KANN AN MARES JACKETS, TASCHEN UND SCHLÄUCHEN BEFESTIGT WERDEN
- EINFACH ZU LÖSEN, AUCH MIT HANDSCHUHEN



TECHNISCHE MERKMALE

Blade	Edelstahl Klinge, PVD-beschichtet
Flossenblattlänge	100mm / 3.9in

FORCE NANO PLUS

Art. Nr.: 415627

UVP: 74,95 €

- WEICHER, ÜBERFORMTER, ERGONOMISCHER GRIFF
- KANN AN MARES JACKETS, TASCHEN UND SCHLÄUCHEN BEFESTIGT WERDEN
- EINFACH ZU LÖSEN, AUCH MIT HANDSCHUHEN



TECHNISCHE MERKMALE

Blade	Edelstahl Klinge, PVD-beschichtet
Flossenblattlänge	65mm / 2.6in

TITANIUM/CERAMIC LINE CUTTER

Art. Nr.: 415615

UVP: 79,95 €

- KLINGE AUS TITAN/KERAMIK
- AUSGEZEICHNETE ABRIEB- UND KORROSIONSBESTÄNDIGKEIT
- VELCRO® VERSCHLUSS
- SPEZIELLER CORDURA-HALTER: ERHÄLTICH IN 5 FARBEN



BL



GR



RD



WH



AQ

TITANIUM/CERAMIC LINE CUTTER

Der Mares Titanium Line-Cutter ist ein vielseitiges Schneidewerkzeug, das jeder Taucher bei sich haben sollte. Er verfügt über eine Klinge aus Titan und eine Klinge aus Keramik, die eine hervorragende Abrieb- und Korrosionsbeständigkeit bieten.

Der Line-Cutter passt sicher in eine Nylontasche, die mit zwei Bändern ausgestattet ist, so dass er horizontal oder vertikal angebracht werden kann. Diese Taschen sind in fünf verschiedenen Farben erhältlich (blau, silber, weiß, rot oder aqua) und passen perfekt zu deiner Mares Tauchausrüstung.

WÄHLE DEINE LIEBLINGSFARBE UND ERGÄNZE DEINE TAUCHAUSRÜSTUNG MIT EINER ZUSÄTZLICHEN SICHERHEITSFUNKTION!



DIVER MARKER BOJE - ALL IN ONE

Art. Nr.: 415753

UVP: 79,95 €

- 180 CM HÖHE
- 5 CM / 2" SOLAS REFLEKTIERENDES BAND
- EXTREM LEICHT
- „DIVER BELOW“ REFLEKTIERENDE SCHRIFT
- INTEGRIERTE NETZTASCHE FÜR SPOOL
- 20 M SPULE ENTHALTEN
- EDELSTAHL D-RING
- EDELSTAHL-DOUBLE ENDER
- VON MUND AUFLASBAR, ANSCHLUSS FÜR INFLATORSCHLAUCH
- ÜBERDRUCK-ABLASSENTIL
- VELCRO®-VERSCHLUSSSYSTEM

**DIVER ALERT BOJE**

Art. Nr.: 415743

UVP: 99,95 €

- 180 CM HOCH, 15 CM DURCHMESSER, BESONDERS GUT SICHTBAR
- SONNENLICHT REFLEKTIERENDES BAND
- AUTOMATISCH ABDICHTEND
- ÜBER ADAPTER MIT MUND ODER INFLATORSCHLAUCH AUFBLASBAR
- AUSLASSVENTIL
- SEPARATE TASCHE FÜR LAMPE
- EDELSTAHL D-RING

**STANDARD BOJE**

Art. Nr.: 415707

UVP: 34,95 €

- GUT SICHTBARES ORANGE
- FALTBARE TASCHE MIT KARABINER
- 20 M LEINE, MEHRERE HAKEN
- INTEGRIERTES BLEI, FÜR STABILE AUSRICHTUNG AN DER OBERFLÄCHE
- PASST IN DIE JACKETTASCHE

**COMPACT REEL**

Art. Nr.: 415349

UVP: 54,95 €

- EINKLAPPBARER GRIFF
- ZWEIFACHKARABINER
- 30M LEINE



STANDARD MARKER BOJE

Art. Nr.: 415709

UVP: 29,95 €

- GUT SICHTBARE EIFORM
- EINTEILIGE KONSTRUKTION MIT INTEGRIERTER TAUCHERFLAGGE
- ZWEI KAMMERN FÜR MEHR SICHERHEIT UND EINE AUFRECHTE POSITION
- 20M LEINE
- MEHRERE HAKEN

**TORPEDO BOJE**

Art. Nr.: 415721

UVP: 27,95 €

- WIDERSTANDSARME UND DADURCH BEIM SCHLEPPEN KRAFTSPARENDE TORPEDOFORM
- GUT SICHTBARES ORANGE
- ZWEI KAMMERN FÜR MEHR SICHERHEIT UND EINE AUFRECHTE POSITION
- 20M LEINE
- 6 UNIVERSELL EINSTELLBARE BEFESTIGUNGSMÖGLICHKEITEN



SILIKONFETT

Art. Nr.: 415102

UVP: 17,95 €

- IDEAL ZUM WARTEN UND FETTEN VON O-RINGEN
- ERFÜLLT DIE AKTUELLEN RICHTLINIEN
- 20 ML



SCUBA CLEAN

Art. Nr.: 415905

UVP: 22,95 €

- MARES REINIGUNGSMITTEL FÜR TAUCHAUSRÜSTUNG
- DREIFACHE WIRKUNG: FUNGIZID, BAKTERIZID UND VIRUZID
- FÜR EINE UMFASSENDE DESINFEKTION, REINIGUNG UND HYGIENE
- KOMPATIBEL MIT KUNSTSTOFF, NYLON, NEOPREN UND METALL
- 125 ML



MEHRZWECKBÜGEL

Art. Nr.: 415177

UVP: 24,95 €

- FÜR BIS ZU 15 VERSCHIEDENE TEILE
- EXKLUSIVES MARES DESIGN
- STABIL UND ROBUST
- PERFEKT ORGANISIERTE AUSTRÜSTUNG



TROCKENTAUCHBÜGEL

Art. Nr.: 415713

UVP: 29,95 €

- PERFEKT FÜR TROCKENTAUCHANZÜGE MIT ANGESETZTEN FÜSSLINGEN
- BESSERE BELÜFTUNG, WEIL DER ANZUG KOPFÜBER HÄNGT
- STABIL UND EINFACH



BLEIGURT - KUNSTSTOFFSCHNALLE

Art. Nr.: 415122

UVP: 17,95 €

- SCHNELLABWURFSCHNALLE, KUNSTSTOFF



BLEIGURT - EDELSTAHLSCHNALLE

Art. Nr.: 415123

UVP: 29,95 €

- SCHNELLABWURFSCHNALLE, EDELSTAHL



SHELL REGULATOR

Art. Nr.: 415866

UVP: 34,95 €

- PERFEKTE GRÖSSE ZUM VERSTAUEEN VON ATEMREGLERN
- SPEZIELLER GRIFF FÜR EINFACHES TRAGEN
- STOSSFESTES GEHÄUSE
- ROBUSTER REISSVERSCHLUSS
- MARES-LABEL MIT MIKROEINSPRITZUNG
- SILBERNE PASPEL

**SHELL OVAL**

Art. Nr.: 415864

UVP: 18,95 €

- PERFEKT FÜR LAMPEN, MASKE UND MEHR
- STOSSFESTES GEHÄUSE
- ROBUSTER REISSVERSCHLUSS
- MARES-LABEL MIT MIKROEINSPRITZUNG
- SILBERNE PASPEL

**SHELL ROUND**

Art. Nr.: 415865

UVP: 15,95 €

- IDEAL FÜR TAUCHCOMPUTER
- STOSSFESTES GEHÄUSE
- ROBUSTER REISSVERSCHLUSS
- MARES-LABEL MIT MIKROEINSPRITZUNG
- SILBERNE PASPEL

**TAUCHER-EI**

Art. Nr.: 415727

UVP: 14,95 €

- HANDSCHLAUFE FÜR DEN TRANSPORT
- TROCKENVERSCHLUSS ZUM WASSERDICHTEN SCHLIESSEN
- SCHLANKES DESIGN
- KLEIN UND ROBUST

**LUFTPISTOLE**

Art. Nr.: 415724

UVP: 44,95 €

- EINFACHE HANDHABUNG
- SCHNELLES BEFESTIGEN UND ABNEHMEN VOM INFLATORSCHLAUCH
- LUFT ZUM REINIGEN UND TROCKNEN
- NICHT NUR FÜR TAUCHAUSRÜSTUNG

**MAGNETIC SHAKER**

Art. Nr.: 415172

UVP: 59,95 €

- SPEZIELLES MAGNETSYSTEM - VERHINDERT UNERWÜNSCHTE UND STÖRENDE GERÄUSCHE
- LEICHT UND EINFACH ZU VERSTAUEEN
- LEICHTE HANDHABUNG DURCH EINFACHE ABWÄRTSBEWEGUNG



UNTERWASSERTAFEL

Art. Nr.: 415719

UVP: 16,95 €

- WEISSE SCHREIBTAFEL
- KOMPAKTE GRÖSSE: 12X15 CM
- MIT HAKEN ZUM BEFESTIGEN AM JACKET
- STECKSCHNALLE
- AUSTAUSCHBARER STANDARDBLEISTIFT, BEFESTIGT IN SILIKONSCHLAUCH



FLASCHENNETZE

Art. Nr.: 415749 10 L YL

Art. Nr.: 415731 12 L BL

Art. Nr.: 415730 15 L BK

UVP: 16,95 €

- QUALITATIV HOCHWERTIGER NYLON
- VERSCHIEDENE FARBE UND GRÖSSEN
- 10L/GELB, 12L/BLAU UND 15L/SCHWARZ



JUNIOR LINE



DUAL 15X

Art. Nr.: 416258 INT / DIN 300

UVP: 329,00 €



2. STUFE

- ZWEITE STUFE AUS TECHNOPOLYMER
- FÜR DIE VERWENDUNG IN KALTEM WASSER
- VAD-SYSTEM FÜR NATÜRLICHE ATMUNG IN JEDER TIEFE
- LEICHT
- ÜBERGROSSER SILIKON-LUFTDUSCHENKNOPF
- HOHE LUFTLIEFERLEISTUNG
- SUPERFLEX-SCHLAUCH

1. STUFE

- DFC-ABGANG
- ANGEWINKELTE HD-ABGÄNGE FÜR OPTIMALE SCHLAUCHFÜHRUNG
- KOMPAKTE GRÖSSE
- SANDGESTRAHTES FINISH



TECHNISCHE MERKMALE

	Typ	INT	Din 300 bar
Erste Stufen	Gewicht	772 g / 27.2 oz	598 g / 21.1 oz
	Hochdruckanschlüsse	2 HP 7/16" UNF Ports	
	Mitteldruckanschlüsse	4 LP 3/8" UNF Ports	
Zweite Stufen	Gewicht	183 g / 6.4 oz	
	Material/Finish	Ultraleichtem Technopolymer / Sandblasted	
	MD-Schlauch Typ/Länge	Superflex Schlauch / 75 cm	
Gesamtgewicht (einschl. Schlauch)		1085 g / 70 oz	911 g / 32.1 oz

ZUBEHÖR

Octopus Dual	416556	Seite 153
15X	416237	Seite 29
DIN-Anschluss	416809	Seite 31
TBP Dry Kit - Kolbensteuerung	416813	Seite 31

DUAL 2S

NEW

Art. Nr.: 416275 INT / DIN 300

UVP: 229,00 €



2. STUFE

- VAD-SYSTEM MIT „GEBOGENEM“ BYPASS FÜR NATÜRLICHE ATMUNG UND HOHE GASLIEFERLEISTUNG IN JEDER TIEFE
- GEHÄUSE AUS HOCHLEISTUNGSFÄHIGEM, ULTRALEICHTEM TECHNOPLYMER
- GROSSER LUFTDUSCHENKNOPF, AUCH MIT DICKEN HANDSCHUHEN LEICHT ZU BEDIENEN
- LEICHTER SUPERFLEX-SCHLAUCH FÜR MEHR KOMFORT BEI DER BENUTZUNG

1. STUFE

- LEICHTE, ROBUSTE, KOMPAKTE ERSTE STUFE - EINE ERSTE WAHL FÜR TAUCHER, DIE ZUVERLÄSSIGKEIT SUCHE
- SCHWARZER UND GRAUER DIN-ANSCHLUSS, 300 BAR, MIT SECHSKANTFORM FÜR BESSEREN HALT
- PERFEKT FÜR STARKE BEANSPRUCHUNG
- SANDGESTRAHLTE OBERFLÄCHE FÜR VERBESSERTE KRATZFESTIGKEIT
- KOLBENGESTEUE
- SPEZIELLER RFID-CHIPALTER
- 200 BAR INT-ANSCHLUSS



TECHNISCHE MERKMALE

	Typ	INT	Din 300 bar
Erste Stufen	Gewicht	608 g / 21.4 oz	432 g / 15.2 oz
	Hochdruckanschlüsse	1 HP 7/16" UNF Port	
	Mitteldruckanschlüsse	4 LP 3/8" UNF Ports	
Zweite Stufen	Gewicht	183 g / 6.4 oz	
	Material/Finish	Ultraleichtem Technopolymer / Sandblasted	
	MD-Schlauch Typ/Länge	Superflex Schlauch / 75 cm	
Gesamtgewicht (einschl. Schlauch)		1178 g / 41.5 oz	961 g / 33.9 oz

ZUBEHÖR

Octopus Dual	416556	Seite 153
2S	416232	Seite 29
DIN-Anschluss	416809	Seite 31
82X - 62X - 15X - 2S DIN-Anschluss mit AST	416817	Seite 31

OCTOPUS DUAL

Art. Nr.: 416556

UVP: 149,00 €



- ZWEITE STUFE AUS TECHNOPOLYMER
- FÜR DIE VERWENDUNG IN KALTEM WASSER
- VAD-SYSTEM FÜR NATÜRLICHE ATMUNG IN JEDER TIEFE
- LEICHT
- ÜBERGROSSER SILIKON-LUFTDUSCHENKNOPF
- HOHE LUFTLIEFERLEISTUNG
- SUPERFLEX-SCHLAUCH



PUCK PRO +

Art. Nr.: 414135

UVP: 229,00 €

- SCHLANKES DESIGN
- INTUITIVE BENUTZERFÜHRUNG, EINFACHE BEDIENUNG ÜBER EINE TASTE
- LOGBÜCHSPEICHER: 35 STUNDEN TAUCHGANGSPROFILE IN 5-SEKUNDEN-INTERVALLEN
- FIRMWARE UPGRADEFÄHIG
- BOTTOM TIMER MODUS MIT ZURÜCKSETZBARER DURCHSCHNITTSTIEFE UND STOPPUHR
- VOM BENUTZER AUSTAUSCHBARE BATTERIE



MISSION 1

NEW

Art. Nr.: 414428 IN (BAR) / US (PSI)

UVP: 119,00 €

- MESSINGGEHÄUSE
- TECHNOPOLYMER-FENSTER
- PHOSPHORESZIERENDES ZIFFERBLATT
- FARBEN ZUR ANZEIGE DES TANKDRUCKS FÜR INTUITIVE ABLESBARKEIT
- SCHÜTZENDE KONSOLE AUS THERMOPLASTISCHEM ELASTOMER
- DREI GROSSE ÖSEN FÜR BEFESTIGUNGSPUNKTE
- GRIFFBEREICH



TECHNISCHE MERKMALE

Akku	Typ	CR2450
	Dauer	200-300 Tauchgänge
Nitrox		EAN von 21 % bis 99 %

ZUBEHÖR

Dive Link 2 USB	414316	Seite 57
Bluelink Pro	414317	Seite 57

EXPLORER

Art. Nr.: 417229

UVP: 289,00 €

- TARIERJACKET MIT SPEZIELLEM BACKPACK FÜR KINDER/JUGENDLICHE
- 2 GROSSE VELCRO®-TASCHEN
- SPEZIELL GESTALTETE OCTOPUS- UND FINIMETERTASCHEN
- EINHEITSGRÖSSE FÜR 8 BIS 12 JAHRE DANK EINEM SPEZIELLEN VERSTELLSYSTEM
- SPEZIELLER, KÜRZERER FLASCHENGURT FÜR KLEINERE TANKS



TECHNISCHE MERKMALE

Explorer	3XS
Gewicht	1.8kg / 3.9lb
Auftrieb	70N (7.8kg / 17lb)

ZUBEHÖR

Trimblei-Tasche	417964	Seite 70
Bleitaschen Explorer	417965	Seite 160
Magnetic Connector	415804	Seite 69

BLEITASCHEN EXPLORER

Art. Nr.: 417965 - PAAR

UVP: 39,95 €

- ERWEITERT DAS FASSUNGSVERMÖGEN DES EXPLORER JACKETS
- ABWERFBARE BLEITASCHEN, DIE IN DIE CARGOTASCHEN PASSEN UND LEICHT ZU ERREICHEN SIND
- FASSUNGSVERMÖGEN 1 KG / 2 LBS



EXPLORER

Art. Nr.: 412445 Jacket

UVP: 179,00 €

Art. Nr.: 412446 Long John

UVP: 149,00 €

- ZWEITELIGER ANZUG SPEZIELL FÜR KINDER: LANGE ÄRMEL, JACKET MIT HAUBE UND LONG JOHN (SEPARAT ERHÄLTLICH)
- JACKET UND LONG JOHN KÖNNEN ZUSAMMEN ODER SEPARAT GETRAGEN WERDEN, ABHÄNGIG VON DEN WASSERTEMPERATUREN
- SPEZIELLES DESIGN UND FARBE FÜR KINDER: SCHULTERN UND REISSVERSCHLÜSSE LIMETTENGRÜN
- VERSCHIEDENE NEOPRENSTÄRKEN, FUNKTIONELL IN VERSCHIEDENEN KÖRPERBEREICHEN PLATZIERT FÜR KOMFORT UND BEWEGUNGSFREIHEIT
- EINFACHES AN- UND AUSZIEHEN



JACKE

LONGJOHN

TECHNISCHE MERKMALE

Stärke	5 mm			
Material	Neopren			
Größen	-3	-2	-1	0
Alter*	8Y	10Y	12Y	14Y

CLASSIC NG 5MM

Art. Nr.: 412634

UVP: 54,95 €

- EINFACHES AN- UND AUSZIEHEN
- LEICHT - IDEAL FÜR REISEN
- ANTI-RUTSCH-SOHLLE



TECHNISCHE MERKMALE

Stärke	5mm												
Größen	3	4	5	6	7	8	9	10	11	12	13		

*Altersangaben in der Tabelle dienen nur als Hinweis

COMET

Art. Nr.: 411059

UVP: 39,95 €

- EINGLASMASKE FÜR KINDER
- SILIKON-MASKENKÖRPER
- KOMFORTABLE, ABNEHMBARE SCHNALLEN
- WEITES SICHTFELD
- LEICHT
- BAND MIT SCHNELLVERSCHLUSSSCHNALLEN



FARBKOMBINATIONEN

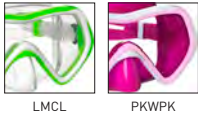

LMCL

PKWPK

PLUTO

Art. Nr.: 411486

UVP: 27,95 €

- WASSERDICHTE SCHNORCHELSPITZE
- SPEZIELL FÜR KINDER
- VERSCHIEBBARER SCHNORCHELHALTER
- SILIKONMUNDSTÜCK
- AUSBLASVENTIL
- PFEIFE UNTEN ALS SICHERHEITSELEMENT



PLANA AVANTI X3

Art. Nr.: 410001

UVP: 89,95 €

- ABS PLUS SCHNALLE, MIT EINER HAND EINSTELLBAR
- 3 KANÄLE FÜR MAXIMALEN VORTRIEB
- STABILISIERENDE TRIMM-TABS
- MITTELGROSSES BLATT, STRAPAZIERFÄHIGER AUFBAU



TECHNISCHE MERKMALE

Größen	XS
Blatt	33 cm / 13.0 in

AUFTRIEB	NEGATIV	NEUTRAL	POSITIV
PASSFORM	NORMAL	BREIT	
GEWICHT (Größe R oder 42)	0.5 KG	1.0 KG	
MANÖVRIERBARKEIT	MITTEL	HOCH	
EFFEKTIVITÄT BEI STRÖMUNG	GERINGE LEISTUNG	HOHE LEISTUNG	
BEINSCHLAG	BRUSTBEINSCHLAG	BEIDES	KRAULBEINSCHLAG

EXTENDED RANGE

75m

mares | **XR**
extended range

ATEMREGLER



PRODUKTTWAHL



	28XR-HR FULL SM TEK SET	26XR-HR FULL TEK SET	25XR-DR FULL TEK SET	26XR-HR SINGLE TANK TEK SET	28XR-HR	26XR-HR	
	NEW	NEW		NEW	NEW	NEW	
Art.-Nr.	416419	416421	416415	416422	416420	416423	
Seite	160	161	162	163	164	165	
Anwendungsbereich	Sidemount Tech-Set	•	•	•	•	•	
	EN 13949 Nitrox				•	•	
	Tieftauchen (getestet bis 200m)	•	•	•	•	•	
	Kaltes Wasser	•	•	•	•	•	
	Extrem kaltes Wasser	•	•	•	•	•	
	Reiseoptimiert					•	
Details der ersten Stufe	Dynamic Flow Control	•	•	•	•	•	
	Trockensystem (AST)	•	•	•	•	•	
	Doppelter Balancierkolben	•	•	•	•	•	
	360° drehbarer Abgang	•			•		
	Radiale und Vertikale anschlüsse	•	•		•	•	
	Finish	Chrom - Glänzend	Chrom - Glänzend	Chrom - Glänzend	Chrom - Glänzend	Chrom - Glänzend	Chrom - Glänzend
Details der zweiten Stufe	VAD / Vortex Assisted Design	•	•	•	•	•	
	Einstellbarer Einatemwiderstand	•	•		•	•	
	PAD / Pneumatically assisted	•	•		•	•	
	Links und rechts verwendbar					•	
	Material / Technologie	Ultraleichtes Technopolymer	Ultraleichtes Technopolymer	Ganzmetall- Technologie	Ultraleichtes Technopolymer	Ultraleichtes Technopolymer	Ultraleichtes Technopolymer



	1. STUFE				2. STUFEN		
	26XR NEW	28XR	25XR	2XR	HR NEW	DR	VR
Art.-Nr.	416424	416411	416414	416407	416425	416416	416408
Seite	166	166	167	167	168	168	169
Anwendungsbereich	Sidemount Tech-Set	•	•		•	•	
	EN 13949 Nitrox	•	•		•	•	•
	Tieftauchen (getestet bis 200m)	•	•	•	•	•	
	Kaltes Wasser	•	•	•	•	•	•
	Extrem kaltes Wasser	•	•	•		•	
	Reiseoptimiert	•				•	•
Details der ersten Stufe	Dynamic Flow Control	•	•	•			
	Trockensystem (AST)	•	•	•	•		
	Doppelter Balancierkolben	•	•	•			
	360° drehbarer Abgang		•				
	Radiale und Vertikale anschlüsse	•	•				
	Finish	Chrom - Glänzend	Chrom - Glänzend	Chrom - Glänzend	Sandgestrahlt		
Details der zweiten Stufe	VAD / Vortex Assisted Design				•	•	Sagittal
	Einstellbarer Einatemwiderstand				•		
	PAD / Pneumatically assisted				•		
	Links und rechts verwendbar						•
	Material / Technologie				Ultraleichtes Technopolymer	Ganzmetall-Technologie	Ultraleichtes Technopolymer

28XR - HR - FULL SM TEK SET**NEW**

Art. Nr.: 416419*

UVP: 1.349,00 €



DAS MARES SIDEMOUNT-ATEMREGLER-SET ENTHÄLT ALLE NOTWENDIGEN GERÄTE UND ZUBEHÖRTEILE, DIE EIN TAUCHER FÜR EIN SIDEMOUNT-ATEMSYSTEM BENÖTIGT.

DIESES SET UMFASST:

- 2 X HR ZWEITE STUFEN
- 2 X 28XR ERSTE STUFEN
- 2 X MD-SCHLÄUCHE AUS WEICHEM GUMMI (60 CM - 210 CM)
- 2 X KURZE SIDEMOUNT-INFLATORSCHLÄUCHE AUS GUMMI (20 CM)
- 4-MM-BUNGEE (1 M LÄNGE)
- 2 X FINIMITER



2. STUFEN

- IDEAL FÜR ALLE KONFIGURATIONEN: SIDEMOUNT, BACKMOUNT, STAGE
- FÜR DEN EINSATZ IN EXTREM KALTEM WASSER
- MIT DEM ADJUSTABLE BREATHING COMFORT SYSTEM HAT DER TAUCHER DIE KONTROLLE ÜBER DEN EINATEMWERSTAND
- VAD SYSTEM MIT „GEBOGENEM“ BYPASS FÜR NATÜRLICHE HOHE GASLIEFERLEISTUNG
- EINFACHES, LEISTUNGSSTARKES UND ULTRALEICHTES TECHNO-POLYMER-GEHÄUSE
- PAD - PNEUMATICALLY ASSISTED DESIGN
- GROSSER SILIKON-LUFTDUSCHENKNOPF
- MD-SCHLAUCH AUS WEICHEM GUMMI

1. STUFEN

- GLÄNZENDES CHROM-METALLGEHÄUSE
- NATÜRLICHES DFC AN ALLEN MD-ANSCHLÜSSEN
- TBP DRY KIT - VERHINDERT DEN DIREKTEN KONTAKT ZUM WASSER FÜR EINE BESSERE LEISTUNG BEI KALTWASSERTAUCHGÄNGEN
- AST - AUTO SEALING TECHNOLOGY
- 4 MD-ABGÄNGE AUF EINEM DREHBAREN ABGANG
- 1 ZUSÄTZLICHER AXIALER MD-ABGANG
- 2 UM 10° ABGEWINKELTE HD-ABGÄNGE FÜR OPTIMALE SCHLAUCHFÜHRUNG
- G5/8-ANSCHLUSS, 300 BAR (DIN)



ZERTIFIZIERTE LEISTUNG auf **200 m**
ERPROBTE TECHNOLOGIE auf **400 m**

ERGEBNISSE UND LEISTUNG

Druck-Volumen-Diagramm bei einer mittleren Tiefe von: 201.6 msw (661.4 fsw)

Einatemdruck	11.25 Mbar
Einatemüberdruck	1.28 Mbar
Ausatemdruck	5.67 Mbar
Atmungsarbeit	1.19 J/l
Einatemarbeit	0.78 J/l
Positive Einatemarbeit	0.00 J/l
Ausatemarbeit	0.41 J/l

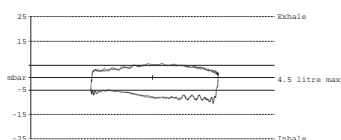

TECHNISCHE MERKMALE

Erste Stufen	Typ	DIN 300 bar
	Gewicht	827 g / 29.2 oz
	Hochdruckanschlüsse	2 [7/16" UNF]
Zweite Stufen	Mitteldruckanschlüsse	5 [3/8" UNF]
	Gewicht	220 g / 7.7 oz
	Material/Finish	Ultraleichtem Technopolymer
MD-Schlauch Typ/Länge		Gummischlauch / 60 cm / 24 in - 210 cm / 7 ft

* ERFÜLLT UND ÜBERTRIFFT DIE ANFORDERUNGEN VON NORSOK U-101 AUF EINER TIEFE VON 200 M.

26XR - HR - FULL TEK SET

NEW

Art. Nr.: 416421*

UVP: 1.149,00 €



EIN EINZIGARTIGES, INNOVATIVES DESIGN, RADIALE UND VERTIKALE MITTELDRUCKANSCHLÜSSE UND BEWÄHRTE TECHNOLOGIE SIND DIE HAUPTMERKMALE, DIE DIE ERSTE STUFE 26XR FÜR ALLE TEK-KONFIGURATIONEN GEEIGNET MACHEN. ALLES, WAS EIN TAUCHER FÜR TAUCHGÄNGE MIT ZWEI TANKS BRAUCHT, IST IN DIESEM SET ZU FINDEN.

DAS SET UMFASST:

- 2 X HR ZWEITE STUFEN
- 2 X 26XR ERSTE STUFEN
- 2 X MD-SCHLÄUCHE AUS WEICHEM GUMMI (60 CM - 210 CM)
- 1 X TAUCHMANOMETER MIT GUMMISCHLAUCH (60 CM)
- 1 X BOLT SNAP
- 4-MM-BUNGEE (1 M LÄNGE)

2. STUFEN

- MIT DEM ADJUSTABLE BREATHING COMFORT SYSTEM HAT DER TAUCHER DIE KONTROLLE ÜBER DEN EINATEMWERSTAND
- VAD-SYSTEM MIT „GEBOGENEM“ BYPASS FÜR NATÜRLICHE, HOHE GASLIEFERLEISTUNG IN JEDER TIEFE
- EINFACHES, LEISTUNGSSTARKES UND ULTRALEICHTES TECHNO-POLYMER-GEHÄUSE
- PAD - PNEUMATICALLY ASSISTED DESIGN FÜR ZUSÄTZLICHEN KOMFORT BEIM EINATMEN
- ÜBERGROSSER LUFTDUSCHENKNOPF, AUCH MIT DICKEN HANDSCHUHEN LEICHT ZU BEDIENEN
- MD-SCHLAUCH AUS GUMMI
- HOHE BESTÄNDIGKEIT GEGEN SCHNITTE, ABRIEB, PLATZEN UND UV-STRAHLEN
- WENIGER AUFTRIEB

1. STUFEN

- NATÜRLICHES DFC AN ALLEN ND-ANSCHLÜSSEN FÜR HOHE LUFTLIEFERLEISTUNG IN JEDER TIEFE
- TBP DRY KIT - VERHINDERT DEN DIREKTEN KONTAKT ZUM WASSER FÜR BESSERE LEISTUNG BEI KALTWASSERTAUCHGÄNGEN
- AST - AUTO SEALING TECHNOLOGY, UM DIE ERSTE STUFE TROCKEN ZU HALTEN
- KOMPAKT UND LEICHT
- 4 RADIALE MD-ANSCHLÜSSE
- 1 VERTIKALER MD-ANSCHLUSS
- 2 SYMMETRISCHE, VORORIENTIERTE HD-ANSCHLÜSSE FÜR EINE PERFEKTE SCHLAUCHPOSITIONIERUNG
- G5/8-ANSCHLUSS, 300 BAR (DIN)



ZERTIFIZIERTE LEISTUNG auf 200 m
ERPROBTE TECHNOLOGIE auf 400 m

ERGEBNISSE UND LEISTUNG

Druck-Volumen-Diagramm bei einer mittleren Tiefe von: 201.3 msw (660.3 fsw)

Einatemdruck	10.99 Mbar
Einatemüberdruck	0.92 Mbar
Ausatemdruck	5.68 Mbar
Atmungsarbeit	1.16 J/l
Einatemarbeit	0.74 J/l
Positive Einatemarbeit	0.00 J/l
Ausatemarbeit	0.42 J/l

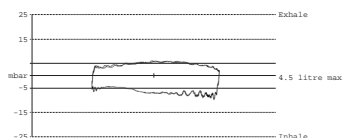

TECHNISCHE MERKMALE

	Typ	DIN 300 bar
Erste Stufen	Gewicht	683 g / 24.0 oz
	Hochdruckanschlüsse	2 HP 7/16" UNF Ports
	Mitteldruckanschlüsse	4 Radial 3/8" UNF Ports - 1 Vertical 3/8" UNF Port
Zweite Stufen	Gewicht	220 g / 7.7 oz
	Material/Finish	Ultraleichtem Technopolymer
	MD-Schlauch Typ/Länge	Gummischlauch / 60 cm / 24 in - 210 cm / 7 ft

* ERFÜLLT UND ÜBERTRIFFT DIE ANFORDERUNGEN VON NORSOK U-101 AUF EINER TIEFE VON 200 M.



25XR TBP - DR FULL TEK SET

Art. Nr.: 416415*

UVP: 1.099,00 €



DIE ERSTEN STUFEN 25XR WURDEN SPEZIELL FÜR DIE VERWENDUNG MIT EINEM TWINSET ENTWICKELT.

DIE ANSCHLÜSSE SIND SO AUSGERICHTET, DASS ALLE SCHLÄUCHE NACH UNTEN VERLAUFEN, WAS DIE VON TECHNISCHEN TAUCHERN GEFORDERTE SAUBERE UND STROMLINIENFÖRMIGE KONFIGURATION GEWÄHRLEISTET. ERMÖGLICHT DEN UNEINGESCHRÄNKTEN ZUGANG ZU DEN TANKVENTILEN BEI VERWENDUNG EINES DOPPELTANK-SETS.

DIESES SET UMFASST:

- 2 DR ZWEITE STUFEN
- 2 25XR ERSTE STUFEN MIT TBP
- 2 SCHLÄUCHE (60 CM - 210 CM)
- 1 NECK BUNGEE FÜR ATEMREGLER
- 1 DEAD BOLT SNAP (75 MM)

2. STUFE

- VAD-SYSTEM - STABILER ATEMGASFLUSS OHNE ÜBERMÄSSIGE ÜBERDRUCKTUMUNG
- MESH GRID-SYSTEM - ABDECKUNGSDESIGN ZERSTREUT DIE WASSERSTRÖMUNG UND REDUZIERT FREIES AUSBLASEN
- VOLLMETALLTECHNOLOGIE - KOMPAKTES UND ROBUSTES VOLLMETALLGEHÄUSE AUS HOCHSCHLAGFESTEM VERCHROMTEM UND VERNICKELTEM MESSING
- KEINE BENUTZEREINSTELLUNG ERFORDERLICH

1. STUFE

- TBP TROCKENKIT - NACH AUSSEN ABGEDICHTET FÜR EINE HÖHERE UND ZUVERLÄSSIGKEIT AUF KALTWASSERTAUCHGÄNGEN
- AST - ERSTE STUFE MIT TROCKENSYSTEM VERHINDERT DAS EINDRINGEN VON WASSER
- DFC - DYNAMIC FLOW CONTROL
- G5/8-ANSCHLUSS, 300 BAR (DIN)



ZERTIFIZIERTE LEISTUNG auf **200 m**
ERPROBTE TECHNOLOGIE auf **400 m**

ERGEBNISSE UND LEISTUNG

Druck-Volumen-Diagramm bei einer mittleren Tiefe von: 203.3 msw (666.9 fsw)

Einatemdruck	10.05 Mbar
Einatemüberdruck	1.96 Mbar
Ausatemdruck	10.95 Mbar
Atmungsarbeit	1.28 J/l
Einatemarbeit	0.56 J/l
Positive Einatemarbeit	0.00 J/l
Ausatemarbeit	0.72 J/l

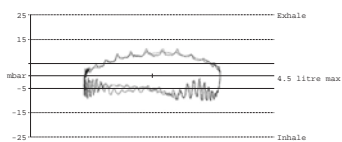

TECHNISCHE MERKMALE

	Typ	DIN 300 bar
Erste Stufen	Gewicht	777 g / 27.4 oz
	Hochdruckanschlüsse	1 (7/16" UNF)
	Mitteldruckanschlüsse	2 (3/8" UNF)
Zweite Stufen	Gewicht	269 g / 9.5 oz
	Material/Finish	Ganzmetall-Technologie / Pearl Chrome
	MD-Schlauch Typ/Länge	Gummischlauch / 60 cm / 24 inches - 210 cm / 7 ft

* ERFÜLLT UND ÜBERTRIFFT DIE ANFORDERUNGEN VON NORSOK U-101 AUF EINER TIEFE VON 200 M.

26XR - HR - SINGLE TANK SET**NEW**

Art. Nr.: 416422*

UVP: 849,00 €



DAS 26XR-HR MONOTANK TEK SET WURDE FÜR TAUCHER ENTWICKELT, DIE EINE LANGE SCHLAUCHKONFIGURATION AN EINER EINZIGEN FLASCHE BEVORZUGEN. ES IST AUCH DAS PERFEKTE SET FÜR DEN SPORTTAUCHER, DER IN ZUKUNFT ZUM TWIN-SET-TAUCHEN ÜBERGEHEN MÖCHTE, DA DURCH DAS HINZUFÜGEN EINER WEITEREN ERSTEN STUFE EINE TWIN-SET-KONFIGURATION ENTSTEHT.

DAS SET UMFASST:

- 2 X HR ZWEITE STUFEN
- 1 X 26XR ERSTE STUFEN
- MD-SCHLÄUCHE AUS WEICHEM GUMMI (60 CM - 210 CM)
- 1 X TAUCHMANOMETER MIT GUMMISCHLAUCH (60 CM)
- 1 X BOLT SNAP
- 4-MM-BUNGEE (1 M LÄNGE)

2. STUFEN

- MIT DEM ADJUSTABLE BREATHING COMFORT SYSTEM HAT DER TAUCHER DIE KONTROLLE ÜBER DEN EINATEMWERSTAND
- VAD-SYSTEM MIT „GEBOGENEM“ BYPASS FÜR NATÜRLICHE HOHE LUFTLIEFERLEISTUNG IN JEDER TIEFE
- EINFACHES, LEISTUNGSSTARKES UND ULTRALEICHTES TECHNO-POLYMER-GEHÄUSE
- PAD - PNEUMATICALLY ASSISTED DESIGN FÜR ZUSÄTZLICHEN KOMFORT BEIM EINATMEN
- ÜBERGROSSER LUFTDUSCHENKNOPF, AUCH MIT DICKEN HANDSCHUHEN LEICHT ZU BEDIENEN
- MD-SCHLAUCH AUS GUMMI
- HOHE BESTÄNDIGKEIT GEGEN SCHNITTE, ABRIEB, PLATZEN UND UV-STRAHLEN
- WENIGER AUFTRIEB

1. STUFEN

- NATÜRLICHES DFC AN ALLEN ND-ANSCHLÜSSEN FÜR HOHE LUFTLIEFERLEISTUNG IN JEDER TIEFE
- TBP DRY KIT - VERHINDERT DEN DIREKTEN KONTAKT ZUM WASSER FÜR BESSERE LEISTUNG BEI KALTWASSERTAUCHGÄNGEN
- AST - AUTO SEALING TECHNOLOGY, UM DIE ERSTE STUFE TROCKEN ZU HALTEN
- KOMPAKT UND LEICHT
- 4 RADIALE MD-ANSCHLÜSSE
- 1 VERTIKALER MD-ANSCHLUSS
- 2 SYMMETRISCHE, VORORIENTIERTE HD-ANSCHLÜSSE FÜR EINE PERFEKTE SCHLAUCHPOSITIONIERUNG



ZERTIFIZIERTE LEISTUNG auf 200 m
ERPROBTE TECHNOLOGIE auf 400 m

ERGEBNISSE UND LEISTUNG

Druck-Volumen-Diagramm bei einer mittleren Tiefe von: 201.3 msw (660.3 fsw)

Einatemdruck	10.99 Mbar
Einatemüberdruck	0.92 Mbar
Ausatemdruck	5.68 Mbar
Atmungsarbeit	1.16 J/l
Einatemarbeit	0.74 J/l
Positive Einatemarbeit	0.00 J/l
Ausatemarbeit	0.42 J/l

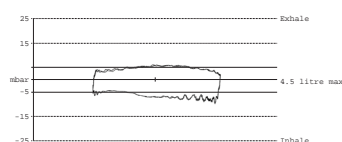
**TECHNISCHE MERKMALE**

Erste Stufen	Typ	DIN 300 bar
	Gewicht	683 g / 24 oz
	Hochdruckanschlüsse	2 HP 7/16" UNF Ports
Zweite Stufen	Mitteldruckanschlüsse	4 Radial 3/8" UNF Ports - 1 Vertical 3/8" UNF Port
	Gewicht	220 g / 7.7 oz
	Material/Finish	Ultraleichtem Technopolymer
	MD-Schlauch Typ/Länge	Gummischlauch / 60 cm / 24 in - 210 cm / 7 ft

* ERFÜLLT UND ÜBERTRIFFT DIE ANFORDERUNGEN VON NORSOK U-101 AUF EINER TIEFE VON 200 M.

28XR - HR

Art. Nr.: 416420 - NR: schwarz - G5/8

Art. Nr.: 416420 - NX: grün - M26

Art. Nr.: 416420 - NR: Tactical Green - G5/8

UVP: 529,00 €



DANK DES EINZIGARTIGEN DESIGNS DER ERSTEN STUFE 28XR IN KOMBINATION MIT EINEM UM 360° DREHBAREN ABGANG UND DER NITROX-ZERTIFIZIERUNG BEI 300 BAR IST DIESER ATEMREGLER FÜR ALLE KONFIGURATIONEN MIT EINEM ODER MEHREREN TANKS GEEIGNET, DIE VON ANSPRUCHSVOLLEN TAUCHERN, EINSCHLIESSLICH RETTUNGSORGANISATIONEN, VERLANGT WERDEN. DAS ADJUSTABLE BREATHING COMFORT SYSTEM SORGT IN KOMBINATION MIT DEM VAD-SYSTEM FÜR HOHEN ATEMKOMFORT IN JEDER TIEFE.

2. STUFE

- IDEAL FÜR ALLE KONFIGURATIONEN: HAUPT-BACKMOUNT, BACK-UP-BACKMOUNT ODER „HARD BREATHING“-BACKMOUNT
- FÜR DEN EINSATZ IN EXTREM KALTEM WASSER
- MIT DEM ADJUSTABLE BREATHING COMFORT SYSTEM HAT DER TAUCHER DIE KONTROLLE ÜBER DEN EINATEMWERSTAND
- VAD SYSTEM MIT „GEBOGENEM“ BYPASS FÜR NATÜRLICHE HOHE GASLIEFERLEISTUNG
- ULTRALEICHTE ZWEITE STUFE AUS TECHNO-POLYMER
- PAD - PNEUMATICALLY ASSISTED DESIGN
- GROSSER SILIKON-LUFTDUSCHENKNOPF
- ND-SCHLAUCH AUS WEICHEM GUMMI

1. STUFE

- GLÄNZENDES CHROM-METALLGEHÄUSE
- NATÜRLICHES DFC AN ALLEN MD-ANSCHLÜSSEN
- TBP DRY KIT - VERHINDERT DEN DIREKTEN KONTAKT ZUM WASSER FÜR EINE BESSERE LEISTUNG BEI KALTWASSERTAUCHGÄNGEN
- AST - AUTO SEALING TECHNOLOGY
- 4 MD-ABGÄNGE AUF EINEM DREHBAREN ABGANG
- 1 ZUSÄTZLICHER AXIALER MD-ABGANG
- 2 UM 10° ABGEWINKELTE HD-ABGÄNGE FÜR OPTIMALE SCHLAUCHFÜHRUNG
- G5/8-ANSCHLUSS, 300 BAR (DIN)
- M26 ANSCHLUSS, 300 BAR (NITROX)



ENTDECKEN SIE MEHR



ZERTIFIZIERTE LEISTUNG auf **200 m**
ERPROBTE TECHNOLOGIE auf **400 m**

ERGEBNISSE UND LEISTUNG

Druck-Volumen-Diagramm bei einer mittleren Tiefe von: 201.6 msw [661.4 fsw]

Einatemdruck	11.25 Mbar
Einatemüberdruck	1.28 Mbar
Ausatemdruck	5.67 Mbar
Atmungsarbeit	1.19 J/l
Einatemarbeit	0.78 J/l
Positive Einatemarbeit	0.00 J/l
Ausatemarbeit	0.41 J/l

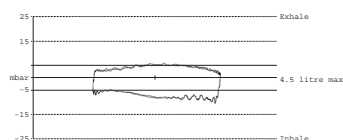
**TECHNISCHE MERKMALE**

	Typ	DIN 300 bar	NITROX 300 bar
Erste Stufen	Gewicht	827g / 29.2oz	763g / 26.9oz
	Hochdruckanschlüsse	2 [7/16" UNF]	
	Mitteldruckanschlüsse	5 [3/8" UNF]	
Zweite Stufen	Gewicht	220g / 7.7 oz	
	Material/Finish	Ultraleichtem Technopolymer	
	MD-Schlauch Typ/Länge	Gummischlauch / 75cm / 30in	

* ERFÜLLT UND ÜBERTRIFFT DIE ANFORDERUNGEN VON NORSOK U-101 AUF EINER TIEFE VON 200 M.

26XR - HR

NEW

Art. Nr.: 416423 - NR: schwarz - G5/8

UVP: 499,00 €

Art. Nr.: 416423 - NX: grün - M26



DANK DES EINZIGARTIGEN DESIGNS DER ERSTEN STUFE DES 26XR EIGNET SICH DIESER ATEMREGLER FÜR MONOTANKS - ODER STAGETANK-KONFIGURATIONEN UND BIETET EINE PERFEKTE, VERWICKLUNGSFREIE SCHLAUCHPOSITIONIERUNG. DAS ADJUSTABLE BREATHING COMFORT SYSTEM IN KOMBINATION MIT DEM V.A.D.- SYSTEM SORGT FÜR HOHEN ATEMKOMFORT IN JEDER TIEFE.

2. STUFE

- MIT DEM ADJUSTABLE BREATHING COMFORT SYSTEM HAT DER TAUCHER DIE KONTROLLE ÜBER DEN EINATEMWERSTAND
- VAD-SYSTEM MIT „GEBOGENEM“ BYPASS FÜR NATÜRLICHE HOHE GASLIEFERLEISTUNG IN JEDER TIEFE
- EINFACHES, LEISTUNGSSTARKES UND ULTRALEICHTES TECHNO-POLYMER-GEHÄUSE
- PAD - PNEUMATICALLY ASSISTED DESIGN FÜR ZUSÄTZLICHEN KOMFORT BEIM EINATMEN
- ÜBERGROSSER LUFTDUSCHENKNOPF, AUCH MIT DICKEN HANDSCHUHEN LEICHT ZU BEDIENEN
- MD-SCHLAUCH AUS GUMMI
- HOHE BESTÄNDIGKEIT GEGEN SCHNITTE, ABRIEB, PLATZEN UND UV-STRAHLEN
- WENIGER AUFTRIEB

1. STUFE

- NATÜRLICHES DFC AN ALLEN ND-ANSCHLÜSSEN FÜR HOHE LUFTLIEFERLEISTUNG IN JEDER TIEFE
- TBP DRY KIT - VERHINDERT DEN DIREKTEN KONTAKT ZUM WASSER FÜR BESSERE LEISTUNG BEI KALTWASSERTAUCHGÄNGEN
- AST - AUTO SEALING TECHNOLOGY, UM DIE ERSTE STUFE TROCKEN ZU HALTEN
- KOMPAKT UND LEICHT
- 4 RADIALE MD-ANSCHLÜSSE
- 1 VERTIKALER MD-ANSCHLUSS
- 2 SYMMETRISCHE, VORORIENTIERTE HD-ANSCHLÜSSE FÜR EINE PERFEKTE SCHLAUCHPOSITIONIERUNG
- G5/8-ANSCHLUSS, 300 BAR (DIN)
- M26-ANSCHLUSS, 300 BAR (NITROX)



ZERTIFIZIERTE LEISTUNG auf 200 m
ERPROBTE TECHNOLOGIE auf 400 m

ERGEBNISSE UND LEISTUNG

Druck-Volumen-Diagramm bei einer mittleren Tiefe von: 201.3 msw (660.3 fsw)

Einatendruck	10.99 Mbar
Einatemüberdruck	0.92 Mbar
Ausatendruck	5.68 Mbar
Atmungsarbeit	1.16 J/l
Einatemarbeit	0.74 J/l
Positive Einatemarbeit	0.00 J/l
Ausatemarbeit	0.42 J/l

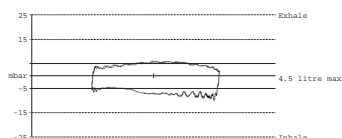

TECHNISCHE MERKMALE

	Typ	DIN 300 bar	NITROX 300 bar
Erste Stufen	Gewicht	683g / 24.0oz	680g / 23.9oz
	Hochdruckanschlüsse	2 HP 7/16" UNF Ports	
	Mitteldruckanschlüsse	4 Radial 3/8" UNF Ports - 1 Vertical 3/8" UNF Port	
Zweite Stufen	Gewicht	220g / 7.7 oz	
	Material/Finish	Ultraleichtem Technopolymer	
	MD-Schlauch Typ/Länge	Gummischlauch / 75cm / 30in	

* ERFÜLLT UND ÜBERTRIFFT DIE ANFORDERUNGEN VON NORSOK U-101 AUF EINER TIEFE VON 200 M.



1. STUFE 26XR**NEW**

Art. Nr.: 416424* - NR: air - G5/8

Art. Nr.: 416424* - NX: O2 - M26

UVP: 279,00 €

DURCH DAS EINZIGARTIGE DESIGN IST DIE ERSTE STUFE 26XR FÜR FOLGENDES GEEIGNET:

- BACKMOUNT-ATEMREGLER
- STAGETANK-ATEMREGLER
- SIDEMOUNT-ATEMREGLER

- GLÄNZENDES CHROM-METALLGEHÄUSE
- FÜR DEN EINSATZ IN EXTREM KALTEM WASSER
- NATÜRLICHES DFC AN ALLEN MD-ANSCHLÜSSEN
- TBP DRY KIT - VERHINDERT DEN DIREKTEN KONTAKT ZUM WASSER FÜR EINE BESSERE LEISTUNG BEI KALTWASSERTAUCHGÄNGEN
- AST - AUTO SEALING TECHNOLOGY
- HÄLT DIE ERSTE STUFE TROCKEN. ZUVERLÄSSIGKEIT OHNE KOMPROMISSE
- DIESES SYSTEM WIRD AUTOMATISCH DURCH LUFT AKTIVIERT
- MIT SAUERSTOFF BEI KALTEN TEMPERATUREN IN ANSPRUCHSVOLLEN UMGEBUNGEN GETESTET
- PATENTIERTES SYSTEM
- 4 RADIALE MD-ANSCHLÜSSE
- EIN 5. ZUSÄTZLICHER AXIALER MD-ANSCHLUSS
- 2 SYMMETRISCHE, VORORIENTIERTE HD-ANSCHLÜSSE FÜR DIE PERFEKTE POSITIONIERUNG VON SCHLAUCH UND/ODER SENDER
- G5/8-ANSCHLUSS, 300 BAR (DIN)
- M26 ANSCHLUSS, 300 BAR (NITROX)
- ZERTIFIZIERT MIT DER ZWEITEN STUFE HR

1. STUFE 28XR

Art. Nr.: 416411* - NR: air - G5/8

Art. Nr.: 416411* - NX: O2 - M26

UVP: 399,00 €

28XR IST EINE TECHNISCHE ERSTE STUFE, IDEAL FÜR:

- SIDEMOUNT-ATEMREGLER
- BACKMOUNT-ATEMREGLER
- STAGETANK-ATEMREGLER

- GLÄNZENDES CHROM-METALLGEHÄUSE
- FÜR DEN EINSATZ IN EXTREM KALTEM WASSER
- NATÜRLICHES DFC AN ALLEN MD-ANSCHLÜSSEN
- TBP DRY KIT - VERHINDERT DEN DIREKTEN KONTAKT ZUM WASSER FÜR EINE BESSERE LEISTUNG BEI KALTWASSERTAUCHGÄNGEN
- AST - AUTO SEALING TECHNOLOGY
- HÄLT DIE ERSTE STUFE TROCKEN. ZUVERLÄSSIGKEIT OHNE KOMPROMISSE
- DIESE SYSTEM WIRD AUTOMATISCH DURCH LUFT AKTIVIERT
- MIT SAUERSTOFF BEI KALTEN TEMPERATUREN IN ANSPRUCHSVOLLEN UMGEBUNGEN GETESTET
- PATENTIERTES SYSTEM
- 4 MD-ABGÄNGE AUF EINEM DREHBAREN ABGANG
- 1 ZUSÄTZLICHER AXIALER MD-ABGANG
- 2 UM 10° ABGEWINKELTE HD-ABGÄNGE FÜR OPTIMALE SCHLAUCHFÜHRUNG
- G5/8-ANSCHLUSS, 300 BAR (DIN)
- M26 ANSCHLUSS, 300 BAR (NITROX)
- ZERTIFIZIERT MIT DER ZWEITEN STUFE HR

**TECHNISCHE MERKMALE**

Typ	DIN 300 bar	NITROX 300 bar
Gewicht	683 g / 24 oz	680 g / 23.9 oz
Hochdruckanschlüsse	2 [7/16" UNF]	
Mitteldruckanschlüsse	4 Radial 3/8" UNF Ports - 1 Vertical 3/8" UNF Port	

TECHNISCHE MERKMALE

Typ	DIN 300 bar	NITROX 300 bar
Gewicht	760 g / 27 oz	763 g / 26.9 oz
Hochdruckanschlüsse	2 [7/16" UNF]	
Mitteldruckanschlüsse	4 Radial 3/8" UNF Ports - 1 Vertical 3/8" UNF Port	

*Ersatzteile nur für Kombinationen aus ersten und zweiten Stufen mit CE-Zertifizierung zugelassen.
Die Montage, Prüfung und mögliche Einstellungen dürfen nur von einem autorisierten Mares Lab Service Center durchgeführt werden.

1. STUFE 25XR TBP

Art. Nr.: 416414* Links
Art. Nr.: 416414* Rechts

UVP: 319,00 €



- KOMPAKTES, SOLIDES, EINTEILIGES GEHÄUSE
- 2 MD-ANSCHLÜSSE (3/8" UNF), BEIDE NACH UNTEN ABGEWINKELT
- 1 HP-ANSCHLUSS - IPD (INTELLIGENT PORT DESIGN - INTELLIGENTE SCHLAUCHPOSITIONIERUNG) (7/16" UNF)
- PERFEKTE ANORDNUNG DER MITTELDRUCKANSCHLÜSSE - KEINE ÜBERFLÜSSIGEN ANSCHLÜSSE - PERFEKTER SCHLAUCHVERLAUF - KEIN VERFANGEN
- DFC - DYNAMIC FLOW CONTROL
- TBP TROCKENKIT - NACH AUSSEN ABGEDICHTET FÜR EINE HÖHERE LEISTUNG AUF KALTWASSERTAUCHGÄNGEN. VERHINDERT VEREISUNG UND VERHINDERT DAS EINDRINGEN VON SCHLAMM UND VERUNREINIGUNGEN
- FÜR DIE VERWENDUNG MIT TWIN-SETS ABER AUCH GEEIGNET FÜR EINZEL- ODER DEKOSTUFEN-TANKKONFIGURATIONEN
- DOPPELTE KONFIGURATION: PASST FÜR ALLE ZERTIFIZIERUNGSSTELLEN VON RSTC BIS DIR TAUCHER UND ALLE XR-ANWENDUNGEN EINSCHLIESSLICH HÖHLE
- MINIMALES RISIKO, SICH ZU VERFANGEN + KEINE ABKNICKENDEN SCHLÄUCHE + EINFACHERER ZUGRIFF AUF DIE VENTILE
- AST - AUTO SEALING TECHNOLOGY
- HÄLT DIE ERSTE STUFE TROCKEN. ZUVERLÄSSIGKEIT OHNE KOMPROMISSE
- DIESES SYSTEM WIRD AUTOMATISCH DURCH LUFT AKTIVIERT
- MIT SAUERSTOFF BEI KALTEN TEMPERATUREN IN ANSPRUCHSVOLLEN UMGEBUNGEN GETESTET
- PATENTIERTES SYSTEM
- G5/8-ANSCHLUSS, 300 BAR (DIN)



TECHNISCHE MERKMALE

Typ	DIN 300 bar
Gewicht	758 g / 27 oz
Hochdruckanschlüsse	1 [7/16" UNF]
Mitteldruckanschlüsse	2 [3/8" UNF]

1. STUFE 2XR

Art. Nr.: 416407* - NR: air - G5/8
Art. Nr.: 416407* - NX: 02 - M26

UVP: 159,00 €



- SEHR EINFACH UND ZUVERLÄSSIG
- KALTWASSER-GEEIGNET
- ROBUST UND KOMPAKT
- EINFACH ZU REINIGEN UND ZU WARTEN
- AST - AUTO SEALING TECHNOLOGY
- HÄLT DIE ERSTE STUFE TROCKEN. ZUVERLÄSSIGKEIT OHNE KOMPROMISSE
- DIESES SYSTEM WIRD AUTOMATISCH DURCH LUFT AKTIVIERT
- MIT SAUERSTOFF BEI KALTEN TEMPERATUREN IN ANSPRUCHSVOLLEN UMGEBUNGEN GETESTET
- PATENTIERTES SYSTEM
- G5/8-ANSCHLUSS, 300 BAR (DIN)
- M26 ANSCHLUSS, 300 BAR (NITROX)
- ZERTIFIZIERT MIT DER ZWEITEN STUFE HR



TECHNISCHE MERKMALE

Typ	DIN 300 bar	NITROX 300 bar
Gewicht	431 g / 15 oz	434 g / 15.3 oz
Hochdruckanschlüsse	1 [7/16" UNF]	
Mitteldruckanschlüsse	4 [3/8" UNF]	

*Ersatzteile nur für Kombinationen aus ersten und zweiten Stufen mit CE-Zertifizierung zugelassen.
Die Montage, Prüfung und mögliche Einstellungen dürfen nur von einem autorisierten Mares Lab Service Center durchgeführt werden.

ZWEITE STUFE HR**NEW**

Art. Nr.: 416425 - NR: schwarz - air

Art. Nr.: 416425 - NX: grün - 100% O2

UVP: 249,00 €

- IDEAL FÜR ALLE KONFIGURATIONEN: SIDEMOUNT, BACKMOUNT, STAGE
- FÜR DEN EINSATZ IN EXTREM KALTEM WASSER
- MIT DEM ADJUSTABLE BREATHING COMFORT SYSTEM HAT DER TAUCHER DIE KONTROLLE ÜBER DEN EINATEMWERSTAND
- VAD SYSTEM MIT „GEBOGENEM“ BYPASS FÜR NATÜRLICHE HOHE GASLIEFERLEISTUNG
- ULTRALEICHTE ZWEITE STUFE AUS TECHNOPOLYMER
- PAD - PNEUMATICALLY ASSISTED DESIGN
- GROSSER SILIKON-LUFTDUSCHENKNOPF
- MD-SCHLAUCH AUS WEICHEM GUMMI

**TECHNISCHE MERKMALE**

Gewicht	220 g / 7.7 oz
Material	Ultraleichtem Technopolymer
MD-Schlauch Typ/Länge	Gummischlauch / 110 cm / 43.3 in

ZWEITE STUFE DR

Art. Nr.: 416416* - NR: schwarz - air

Art. Nr.: 416416* - NX: grün - 100% O2

UVP: 269,00 €

- VAD-SYSTEM - STABILER FLUSS OHNE ÜBERMÄSSIGE ÜBERDRUCKATMUNG
- MESH GRID-SYSTEM - ABDECKUNGSDESIGN ZERSTREUT DIE WASSERSTRÖMUNG UND REDUZIERT FREIES AUSBLASEN
- VOLLMETALLTECHNOLOGIE - KOMPAKTES UND ROBUSTES VOLLMETALLGEHÄUSE AUS HOCHSCHLAGFESTEM VERCHROMTEM UND VERNICKELTEM MESSING
- KEINE BENUTZEREINSTELLUNG ERFORDERLICH
- ND-SCHLAUCH AUS GUMMI:
- BESTÄNDIGER GEGEN SCHNITTE, ABRIEB, PLATZEN UND UV-STRAHLEN - GERINGERER AUFTRIEB
- ZERTIFIZIERT MIT DER ERSTEN STUFE 25XR

**TECHNISCHE MERKMALE**

Gewicht	269 g / 9.5 oz
Material	Ganzmetall-Technologie
MD-Schlauch Typ/Länge	Gummischlauch / 110 cm / 43 in

*Ersatzteile nur für Kombinationen aus ersten und zweiten Stufen mit CE-Zertifizierung zugelassen.
Die Montage, Prüfung und mögliche Einstellungen dürfen nur von einem autorisierten Mares Lab Service Center durchgeführt werden.

ZWEITE STUFE VR

Art. Nr.: 416408* - NR: schwarz - air

Art. Nr.: 416408* - NX: grün - 100% O2

UVP: 149,00 €



- DIE ALLERERSTE VERTIKALE ZWEITE STUFE
- AUSGEZEICHNETE ATEMPOSITION
- INTEGRIERTES SAGGITAL VAD (S-VAD)
- ÜBERGROSSER SILIKON-LUFTDUSCHENKNOPF
- BEWEGUNGSFREIHEIT IN ALLEN POSITIONEN
- IDEAL FÜR DEKOMPRESSIONSGASE, TRAVEL-GEMISCHE UND SIDEMOUNT-KONFIGURATIONEN
- GEEIGNET FÜR LINKS- UND RECHTSMONTAGE
- „UNTER DER SCHULTER“-SCHLAUCHPOSITION
- LEICHT ZU BETÄTIGENDER LUFTDUSCHENKNOPF
- MIFLEX XT-TECH-SCHLAUCH
- ZERTIFIZIERT MIT DER ERSTEN STUFE 2XR



TECHNISCHE MERKMALE

Gewicht	199 g / 7 oz
Material	Ultraleichtem Technopolymer
MD-Schlauch Typ/Länge	Miflex XT-Tech Hose / 110 cm / 43 in

MD SCHLÄUCHE



ART. NR.	LÄNGE	BESCHREIBUNG	
47201681	20 cm / 8 in	3/8"	GUMMI
46201394	60 cm / 24 in	3/8"	GUMMI
46202332	75 cm / 30 in	3/8"	GUMMI
46201477	110 cm / 43 in	3/8"	GUMMI
46201393	210 cm / 83 in	3/8"	GUMMI

ÜBERDRUCKVENTIL

Art. Nr.: 416404

UVP: 19,95 €

STANDARD-MD-GEWINDE, 3/8" UNF

- EINGESTELLT AUF 13 BAR NOMINAL, TOLERANZ +/-0,5 BAR
- VERCHROMTES MESSING
- STANDARD ATEMREGLERFEDER



G 5/8 ANSCHLUSS - 200 BAR

Art. Nr.: 416818 für 28XR - 25XR - 2XR

UVP: 84,95 €

- O2-GEREINIGT
- AST - AUTO SEALING TECHNOLOGY
 - HÄLT DIE ERSTE STUFE TROCKEN. ZUVERLÄSSIGKEIT OHNE KOMPROMISSE
 - DIESES SYSTEM WIRD AUTOMATISCH DURCH LUFT AKTIVIERT
 - MIT SAUERSTOFF BEI KALTEN TEMPERATUREN IN ANSPRUCHSVOLLEN UMGEBUNGEN GETESTET
 - PATENTIERTES SYSTEM
- KONISCHER SINTERFILTER

Ersatzteile nur für Kombinationen aus ersten und zweiten Stufen mit CE-Zertifizierung zugelassen. Die Montage, Prüfung und mögliche Einstellungen dürfen nur von einem autorisierten Mares Lab Service Center durchgeführt werden.



SWIVEL CONNECTOR 2. STUFE 360°

Art. Nr.: 416413

UVP: 79,95 €

- MITTELDRUCK-SCHLAUCHADAPTER - 360° DREHBAR
- ZUR MONTAGE ZWISCHEN EINEM ATEMREGLERSCHLAUCH UND DER 2. STUFE
- IDEAL FÜR EINEN LINKEN SIDEMOUNTATEMREGLER
- MEHR KOMFORT MIT AN DER TAILLE BEFESTIGTEN DEKO- UND STAGETANKS
- REDUZIERT ERMÜDUNG DES KIEFERS
- ERLAUBT EINE GRÖßERE BEWEGUNGSFREIHEIT DES KOPFES



*Ersatzteile nur für Kombinationen aus ersten und zweiten Stufen mit CE-Zertifizierung zugelassen. Die Montage, Prüfung und mögliche Einstellungen dürfen nur von einem autorisierten Mares Lab Service Center durchgeführt werden.

NECK BUNGEE FÜR ATEMREGLER

Art. Nr.: 415763

UVP: 31,95 €

- NECK BUNGEE FÜR ATEMREGLER, AUS SILIKON
- EINFACH AM MUNDSTÜCK JEDER ZWEITEN STUFE ZU BEFESTIGEN
- DIE ZWEITE STUFE HÄNGT KURZ UNTER DEM KINN
- HÄLT DIE ZWEITE STUFE, WO SIE SIE BRAUCHEN
- LANGLEBIGES, FORMBESTÄNDIGES SILIKON



BK



YL

TANKBANDSCHLAUFEN GUMMI

Art. Nr.: 417527 - 6"

UVP: 19,95 €

Art. Nr.: 417527 - 7"

- 1 PAAR GUMMI TANKBANDSCHLAUFEN
- 2,5 CM BREIT MIT GEWEBE-ZUGSCHLAUFE
- 6" FÜR 6-ZOLL-TANK (17 CM GUMMISCHLAUFE), 7L
- 7" FÜR 7-ZOLL-, 8-ZOLL UND 8,5-ZOLLTANK (23 CM GUMMISCHLAUFE), 10L



RIGG FÜR STAGE FLASCHEN

Art. Nr.: 417518

UVP: 89,95 €

- PASST FÜR ALLE FLASCHENDURCHMESSER
- PASST FÜR ALLE FLASCHENLÄNGEN
- BESTEHEND AUS EINEM LÄNGENVERSTELLBAREN FLASCHENGURT MIT EDELSTAHLSCHNALLE UND DEAD END BOLT SNAP SOWIE EINEM BAND MIT DEAD END BOLT SNAP



SINGLE TANK BAND SET

Art. Nr.: 417541

UVP: 84,95 €

- FÜR ALLE DURCHMESSER VON STANDARD-TANKS
- BEINHÄLTET: 2 X 52 CM LANGE, ROBUSTE FLASCHENGURTE MIT 2 EDELSTAHLSCHNALLEN



FINIMETER SPG52

Art. Nr.: 414600 - 56cm hose - BAR

UVP: 129,00 €

Art. Nr.: 414600 - 56cm hose - PSI

Art. Nr.: 414605 - 15cm hose Oxygen - BAR

UVP: 119,00 €

Art. Nr.: 414605 - 15cm hose Oxygen - PSI

Art. Nr.: 414606 - 15cm hose - BAR

UVP: 119,00 €

Art. Nr.: 414606 - 15cm hose - PSI

- FINIMETER 0-360 BAR, 0-5000 PSI
- EINDEUTIG ERKENNBARE ANZEIGE
- IM DUNKELN NACHLEUCHTENDES ZIFFERBLATT
- 56 CM GUMMISCHLAUCH ODER SCHWARZER 15 CM MIFLEX CARBON/TITAN SCHLAUCH
- 60 % SAUERSTOFF ODER 100 % SAUERSTOFF (SAUERSTOFFFREI)
- ZUGELASSEN NACH EN 250
- DOPPELT VERCHROMTES GEHÄUSE: TOLLER LOOK, MAXIMALER KORROSIONSSCHUTZ
- MESSINGGEHÄUSE MIT GETEMPERTEM GLAS: MAXIMALE LANGLEBIGKEIT + KANN DANK DOPPELTER VERSCHWEISSUNG AUCH OHNE SCHUTZHÜLLE VERWENDET WERDEN
- KUPFER-BERYLLIUM BOURDONROHR, DAS NIE SEINE KALIBRIERUNG VERLIEREN KANN, AUCH NICHT DURCH HARTE SCHLÄGE
- GRÖSSTE GENAUIGKEIT UND ZUVERLÄSSIGKEIT
- WEGEN SEINER EINFACHHEIT ERSTE WAHL VIELER TECH-TAUCHER, DIE DER DIRAUSBILDUNGSPHILOSOPHIE FOLGEN
- LIEFERBAR IN SECHS MODELLVARIANTEN, DIE ALLE TECHNISCHEN ANFORDERUNGEN ERFÜLLEN



TECHNISCHE MERKMALE

Gewicht	210 g	7.40 oz
Durchmesser	52 mm	2 in

JACKETS



TACTICAL GREEN SINGLE BACKMOUNT SET**NEW**

Art. Nr.: 417574

UVP: 799,00 €



EINE KOMPLETTE BACKMOUNT-KONFIGURATION INKLUSIVE:

- 140N (14,7 KG) TAKTISCHER GRÜNER MONOTANK-DONUT
 - 3 MM ALU-RÜCKPLATTE IN TAKTISCHEM GRÜN
 - 6 MM ALU-D-RINGE IN TAKTISCHEM GRÜN
 - BAUCHGURTSCHNALLE AUS ROSTFREIEM STAHL
 - STANDARDGEWEBE-HARNES
 - INFLATOR IM K-STIL MIT METALLKNÖPFEN UND EINEM DEHNBAREN FALTENSCHLAUCH MIT OVALEM DURCHMESSER
 - 2 FLASCHENGURTE MIT ALU-SCHNALLEN IN TAKTISCHEM GRÜN
 - FLACHE BOLZENSCHRAUBEN IN SCHWARZ
- GESAMTGEWICHT: NUR 3,1 KG
 - EIN EINZIGES BACKMOUNT-SET ENTHÄLT ALLES, WAS SIE IN DER WELT DES XR-TAUCHENS BENÖTIGEN
 - EINHEITSGRÖSSE (VOLLSTÄNDIG VERSTELLBARER HARNES)
 - PERFEKT FÜR DIE REISE

**ZUBEHÖR**

Inflator RE Valve	417564	Seite 180
Bleitasche mit Fastex - XR	417567	Seite 180
Metal Buckle	417562	Seite 181
Cargo-Tasche	417505	Seite 180



TACTICAL GREEN

**Es ist Zeit für etwas mehr!
Mares bietet Ihnen eine neue Produktlinie, mit der Sie Ihren Aktionsradius und Ihre Grenzen erweitern können, um mit Stil und Eleganz dorthin zu gelangen, wo Sie schon immer hin wollten!**

Die neue Tactical Green Line ist eine Reihe von Produkten, die speziell für den Einstieg in die aufregende Welt des technischen Tauchens ausgewählt wurden und Technologie und Performance in einem einzigartigen Design vereinen!

Die exklusiven technologischen Features der **ersten und zweiten Stufe des 28XR-HR** stellen ihn an die Spitze der Produktpalette für das technische Tauchen. Ein vertikaler ND-Anschluss an einem drehbaren Abgang und 4 seitliche Anschlüsse ermöglichen die perfekte Konfiguration mit zwei Tanks oder in einer Sidemount-Konfiguration. Der Atemregler ist jetzt mit einem G5/8-Zoll 300 bar DIN-Anschluss und einem M26 300 bar Nitrox/02-Anschluss erhältlich und zertifiziert.

Das **XR Tactical Green Donut** ist ein komplettes, vormontiertes Set, das für alle Größen geeignet ist. Es hat eine Auftriebskraft von 140N (14,7 Kg) und ist extrem stromlinienförmig in einer sehr stabilen Endlosschleifenform, welche einen reibungslosen Gasaustausch von der linken zur rechten Seite der Blase ermöglicht.

Es besteht aus Materialien höchster Qualität und ist dank einer „Doppelgewebe“-Lösung äußerst widerstandsfähig gegen Risse, Kratzer und Abrieb. Die Rückenplatte und die D-Ringe aus Aluminium machen dieses Produkt extrem leicht und ideal für Reisen. Ein flacher Inflator im „K-Stil“, ein Ablassventil und eine Zugleine verhindern ein Hängenbleiben beim Tauchen in engen Räumen.

Um die Linie abzurunden, haben wir die **Power Plana**, die perfekte technische Flosse, besonders für den Frog-Kick! Ein verstellbares Metallband verbessert die Zuverlässigkeit und erhöht die Leistung, während es gleichzeitig unvergleichlichen Komfort bietet. Das „Low-Profile“-Design in Kombination mit dem negativen Auftrieb machen diese Flosse ideal für technisches Tauchen und Höhlentauchen. Sie besteht aus unzerstörbarem Naturkautschuk und ist jetzt auch in Grün erhältlich.

XR-REC TRIM SINGLE BACKMOUNT SET

Art. Nr.: 417566

UVP: 599,00 €



EINE KOMPLETTE BACKMOUNT-KONFIGURATION INKLUSIVE:

- 17 LITER CORDURA AUFTRIEBSKÖRPER FÜR MONOTANK
 - DER UNTERE TEIL DES AUFTRIEBSKÖRPERS WURDE ERWEITERT, UM AUFTRIEB UND TRIM ZU VERBESSERN
 - ERGONOMISCHE PLATZIERUNG DES ÜBERDRUCKVENTILS, DAS IN ALLEN TAUCHPOSITIONEN LEICHT ZU BEDIENEN IST
 - SCHNELLVERSTELLUNG DER TARIERUNG - EINE INTELLIGENTE, SCHNELLE LÖSUNG, UM IHRE IDEALE TARIERUNG ZU FINDEN
 - LINKE UND RECHTE SCHULTERSCHNALLE
 - UNABHÄNGIGE SCHULTER- UND TAILLENGURTE. SCHNELLE UND EINFACHE ANPASSUNG
 - SCHULTERPOLSTERUNG FÜR HÖHEREN KOMFORT
 - VERSTELLBARER SCHRITTGURT MIT 2 BP-VERBINDUNGEN FÜR BESSEREN KOMFORT UND STABILITÄT
 - INFLATOR IM K-STIL MIT METALLKNÖPFEN UND EINEM DEHNBAREN FALTENSCHLAUCH MIT OVALEM DURCHMESSER
 - 3 MM SILBER-ALU BACKPLATE MIT LEICHTIGEM DESIGN
 - 3 MM SILBER-ALU-MONOTANKADAPTER
 - 6 MM ALU-D-RINGE SILBERN
 - 2 TANGURTE
- EXTREM LEICHT, NUR 2,8 KG
 - 4-FARBOPTIONEN ERHÄLTlich: SCHWARZ, BLAU, WEISS UND AQUA
 - EINHEITSGRÖSSE
 - PERFEKT FÜR DIE REISE



ZUBEHÖR

Bleitasche mit Fastex - XR	417567	Seite 180
Metal Buckle	417562	Seite 181
Inflator RE Valve	417564	Seite 180
Triglidern gezahnt mit D-Ring	417553	Seite 181

BK

DETAILS



Ultraleichtes Aluminium Backplate „Skeleton“-Design



Quick Trim-Verstellsystem (2 Positionen)



Standard Weight System (Zubehör)



ENTDECKEN SIE MEHR

XR-REC TRIM SINGLE BACKMOUNT SET

Art. Nr.: 417566

UVP: 599,00 €



BL



WH



AQ



ENTDECKEN SIE MEHR

XR-REC TRIM SINGLE BACKMOUNTED SET

Dieses innovative, technische All-in-One-Tariersystem ist mit seiner neuen Quick Trim Adj.-Funktion unter den Mares XR-Systemen einzigartig. Taucher können ihr Tariersystem jetzt ganz einfach anpassen, um eine individuelle Passform zu erzielen und ihre Trimmung in wenigen Minuten zu perfektionieren.

Die perfekte Trimmung ist essentiell wichtig für Technische Taucher, daher der Name „Trim“. Mares hat den großen Auftriebskörper dieses Tariersystems stromlinienförmig entwickelt.

Das neue „Skeleton“-Design der Backplate reduziert übermäßiges Gewicht und ist damit ideal für Reisen. Sie hat 40 % weniger Volumen und Gewicht als die Standardversion XR ALU Backplate mit 3 mm. Das neue, breitere Design verbessert auch die Stabilität des Tanks während eines Tauchgangs. Die verstellbare Backplate ermöglicht es dem Benutzer, zwei Tankgurte für eine bessere Fixierung des Tanks anzubringen.

Die speziellen Schlitze für den Bauchgurt auf der neuen Backplate sind gebogen, um den Gurt ohne zusätzliche Triglinder in Position zu halten.

Für Taucher, die auf einen Bleigurt verzichten möchten, gibt es neu gestaltete, spezielle Bleitaschen als optionales Zubehör.

Zu den weiteren Merkmalen gehören zwei D-Ringe aus Aluminium am Bauchgurt, die sich perfekt für die Befestigung von Stage-Tanks eignen, eine Bauchgurtschnalle aus rostfreiem Stahl, die extrem langlebig ist, und eine Polsterung der Schultergurte für unvergleichlichen Komfort.

Mares hat die Schultergurte unabhängig vom Bauchgurt angebracht, damit das XR-REC Trim schnell und einfach angepasst werden kann.

Schulter schnallen links und rechts helfen dem Taucher, ihr Set schnell und einfach an- und abzulegen, besonders im Wasser. Außerdem kann man die Schnallen durch unsere Mil-Spec-Aluminiumversion mit einem Zwei-Punkt-Schnellverschluss ersetzen, um ein qualitativ noch hochwertigeres Setup zu erhalten.

Das XR-REC Trim wird in vier Farboptionen erhältlich sein: Schwarz, Weiß, Blau und Aqua.

GENIESSIE NICHT NUR EINE PERSONALISIERTE PASSFORM, SONDERN AUCH EINEN INDIVIDUELLEN LOOK MIT DEM XR-REC TRIM SINGLE BACKMOUNT SET

XR-REC ICE SINGLE BACKMOUNT SET

Art. Nr.: 417565

UVP: 949,00 €



EINE KOMPLETTE BACKMOUNT-KONFIGURATION INKLUSIVE:

- 16-LITER STANDARD MONOTANK DONUT
 - 6 MM SS316 BACKPLATE
 - 6 MM SS316 D-RINGE
 - SS316 SCHNALLE
 - STANDARDGEWEBE-HARNESS
 - LINKE SCHULTER MILSPEC 2-PUNKTE, SCHNELLVERSCHLUSS-SCHNALLE
 - INFLATOR IM K-STIL MIT METALLKNÖPFEN UND EINEM DEHNBAREN FALTENSCHLAUCH MIT OVALEM DURCHMESSER
 - OBERER TRAGEGRIFF
 - XR-REC RÜCKEN-SCHULTERPOLSTERUNG
 - FLACHE BOLZENSCHRAUBEN
 - 2 ABNEHMBARE SEITLICHE BLEITASCHEN MIT D-RINGEN, MIT VELCRO® KLETTBANDVERSCHLÜSSEN (EINE TASCHE IST AUSZIEHBAR)
- GESAMTGEWICHT: 7,3 KG
- EIN EINZIGES BACKMOUNT-SET ENTHÄLT ALLES, WAS SIE IN DER WELT DES XR-TAUCHENS BENÖTIGEN
 - EINHEITSGRÖSSE (VOLLSTÄNDIG VERSTELLBARER HARNESS)
 - IDEAL FÜR DIE VERWENDUNG IN KALTEM WASSER

**ZUBEHÖR**

Inflator RE Valve	417564	Seite 180
D-Ringe Flach	417525	Seite 181
D-Ringe Gebogen	417526	Seite 181
Trigliders gezahnt mit D-Ring	417553	Seite 181

XR-REC SILVER SINGLE BACKMOUNT SET

Art. Nr.: 417570

UVP: 849,00 €

EINE KOMPLETTE BACKMOUNT-KONFIGURATION INKLUSIVE:

- 16-LITER STANDARD MONOTANK-DONUT
 - 3 MM ALU-BACKPLATE SILBERN
 - 6 MM ALU-D-RINGE SILBERN
 - SS316 SCHNALLE SILBERN
 - STANDARDGEWEBE-HARNESS
 - LINKS MILSPEC SILBER-ALU-SCHULTERSCHNALLEN MIT EINEM 2-PUNKTE-SCHNELLKUPPLUNGSSYSTEM
 - 2 TANGURTE MIT SILBERNEN SS316-SCHNALLEN
 - OBERER TRAGEGRIFF
 - INFLATOR IM K-STIL MIT METALLKNÖPFEN UND EINEM DEHNBAREN FALTENSCHLAUCH MIT OVALEM DURCHMESSER
 - XR-REC RÜCKEN-SCHULTERPOLSTERUNG
 - FLACHE BOLZENSCHRAUBEN IN SCHWARZ
 - 2 ABNEHMBARE SEITLICHE BLEITASCHEN MIT D-RINGEN, MIT VELCRO® KLETTBANDVERSCHLÜSSEN (EINE TASCHE IST AUSZIEHBAR)
- GESAMTGEWICHT: 3,4 KG
- EIN EINZIGES BACKMOUNT-SET ENTHÄLT ALLES, WAS SIE IN DER WELT DES XR-TAUCHENS BENÖTIGEN
 - EINHEITSGRÖSSE (VOLLSTÄNDIG VERSTELLBARER HARNESS)
 - PERFEKT FÜR DIE REISE

**ZUBEHÖR**

Inflator RE Valve	417564	Seite 180
Bleitasche mit Fastex - XR	417567	Seite 180
Daumenräder	417523	Seite 184
D-Ringe Flach	417525	Seite 181

HEAVY DUTY HARNESS

Art. Nr.: 417501 - Complete

UVP: 89,95 €

BESTEHEND AUS:

GURTBÄNDER

- 3,5 M GURTBAND, VORNE OFFEN, MIT ÖSE
- 3 ELASTISCHE HALTESCHLAUFEN 40 MM
- 1,5 M SCHRITTGURT

BEGURTUNG

- 2 GEBOGENE D-RINGE, 50 MM, EDELSTAHL
- 2 GERADE D-RINGE, 50 MM, EDELSTAHL
- 4 X TRIGLIDER, NORMAL, EDELSTAHL, MIT MARES LOGO
- 2 X TRIGLIDER, GEZAHNT, EDELSTAHL, MIT MARES LOGO
- 1 BAUCHGURTSCHNALLE, EDELSTAHL, MIT MARES LOGO

SCHRITTGURT

- 2 GERADE D-RINGE, 50 MM, EDELSTAHL
- 1 X TRIGLIDER, 50 MM, EDELSTAHL, MIT MARES LOGO
- DIR/HOGARTH-KONFIGURATION



HEAVY LIGHT HARNESS

Art. Nr.: 417502 - Complete

UVP: 84,95 €

BESTEHEND AUS:

GURTBÄNDER

- 3,5 M GURTBAND, VORNE OFFEN, MIT ÖSE
- 3 ELASTISCHE HALTESCHLAUFEN 40 MM
- 1,5 M SCHRITTGURT

BEGURTUNG

- 2 GEBOGENE D-RINGE, 50 MM, SCHWARZ, ALU
- 2 GERADE D-RINGE, 50 MM, SCHWARZ, ALU
- 4 X TRIGLIDER, NORMAL, SCHWARZ, ALU, MIT MARES LOGO
- 2 X TRIGLIDER, GEZAHNT, SCHWARZ, ALU, MIT MARES LOGO
- 1 BAUCHGURTSCHNALLE, SCHWARZ, ALU, MIT MARES LOGO

SCHRITTGURT

- 2 GERADE D-RINGE, 50 MM, SCHWARZ, ALU
- 1 X TRIGLIDER, 50 MM, SCHWARZ, ALU, MIT MARES-LOGO
- DIR/HOGARTH-KONFIGURATION



HARNESS HEAVY DUTY MONTIERTES SYSTEM

Art. Nr.: 417516 - Montiertes System 6MM UVP: 489,00 €
 Art. Nr.: 417516 - Montiertes System 3MM UVP: 389,00 €

- 417501: HEAVY DUTY HARNESS - COMPLETE
- GESAMTGEWICHT:
- 3MM BACKPLATE AUS EDELSTAHL: 2.6 KG
- 6MM BACKPLATE AUS EDELSTAHL: 4.5 KG
- BACKPLATE AUS EDELSTAHL 316
- 13 LASERGESCHNITTENE UND -BEARBEITETE SCHLITZE:
 - 8 SCHLITZE FÜR EINEN OPTIMALEN VERLAUF DES HARNESS
 - 2 SCHLITZE OBEN UND 2 SCHLITZE UNTEN FÜR NYLON-FLASCHENGÜRTE, SODASS EINE EINZELFLASCHE DIREKT BEFESTIGT WERDEN KANN
 - 2 SCHLITZE, UM DIE FLASCHE SEITLICH STABIL HALTEN, OHNE DAS RÜCKGRAT DER PLATTEN ZU SCHWÄCHEN
 - 5 CM BREITER SCHLITZ FÜR DEN SCHRITTGURT
- 15 RUNDE LÖCHER:
 - 3 RUNDE LÖCHER AM OBEREN ENDE DER PLATTE, UM DEN AUFTRIEBSKÖRPER UND DIE FLASCHEN IN PASSENDER HÖHE ZU BEFESTIGEN. DER ENTSPRECHENDE SCHLITZ UNTEN IN DER MITTE GIBT ZUSÄTZLICHEN SPIELRAUM FÜR NICHT GANZ KORREKT AUSGERICHTETE BOLZEN
 - AN 4 RUNDEN LÖCHERN AM LINKEN UND RECHTEN RAND UND 4 RUNDEN LÖCHERN AM UNTEREN ENDE KÖNNEN ZUBEHÖRTEILE ODER SIDEMOUNT-PLATTEN BEFESTIGT WERDEN
- DIE UNTEREN ECKEN SIND GEBOGEN FÜR GUTEN TRAGEKOMFORT
- TECHNISCH DURCHDACHTE FORM
- SUPERSTABILE, STARRE BACKPLATE
- ABSOLUT MODULAR: FÜR ALLE ALLE DONUTS UND WINGS

HARNESS HEAVY LIGHT MONTIERTES SYSTEM

Art. Nr.: 417517 - Montiertes System UVP: 389,00 €

- 417502: HEAVY LIGHT HARNESS - COMPLETE
- GESAMTGEWICHT: NUR 1.4 KG
- BACKPLATE AUS ALUMINIUM
- 13 LASERGESCHNITTENE UND -BEARBEITETE SCHLITZE:
 - 8 SCHLITZE FÜR EINEN OPTIMALEN VERLAUF DES HARNESS
 - 2 SCHLITZE OBEN UND 2 SCHLITZE UNTEN FÜR NYLON-FLASCHENGÜRTE, SODASS EINE EINZELFLASCHE DIREKT BEFESTIGT WERDEN KANN
 - 2 SCHLITZE, UM DIE FLASCHE SEITLICH STABIL HALTEN, OHNE DAS RÜCKGRAT DER PLATTEN ZU SCHWÄCHEN
 - 5 CM BREITER SCHLITZ FÜR DEN SCHRITTGURT
- 15 RUNDE LÖCHER:
 - 3 RUNDE LÖCHER AM OBEREN ENDE DER PLATTE, UM DEN AUFTRIEBSKÖRPER UND DIE FLASCHEN IN PASSENDER HÖHE ZU BEFESTIGEN. DER ENTSPRECHENDE SCHLITZ UNTEN IN DER MITTE GIBT ZUSÄTZLICHEN SPIELRAUM FÜR NICHT GANZ KORREKT AUSGERICHTETE BOLZEN
 - AN 4 RUNDEN LÖCHERN AM LINKEN UND RECHTEN RAND UND 4 RUNDEN LÖCHERN AM UNTEREN ENDE KÖNNEN ZUBEHÖRTEILE ODER SIDEMOUNT-PLATTEN BEFESTIGT WERDEN
- DIE UNTEREN ECKEN SIND GEBOGEN FÜR GUTEN TRAGEKOMFORT
- TECHNISCH DURCHDACHTE FORM
- SUPERSTABILE, STARRE BACKPLATE
- ABSOLUT MODULAR: FÜR ALLE ALLE DONUTS UND WINGS



BLEITASCHE MIT FASTEX - XR

Art. Nr.: 417567 Paar

UVP: 119,00 €

- EIN ADD-ON ZUR AUFWERTUNG DES JACKETS
- JEDE TASCHE FASST BIS ZU 4 KG
- 1200 D „KUGELSICHERES“, BALLISTISCHES NYLON UND 600 D POLYESTER-AUSSENATERIAL
- EINFACH EINZUSETZEN, AUCH WENN SIE VOLL GEFÜLLT SIND
- EINHÄNDIGE BEDIENUNG
- SICHERES UND ZUVERLÄSSIGES VERRIEGELUNGSSYSTEM



ENTDECKEN SIE MEHR



INFLATOR RE VALVE

Art. Nr.: 417564

UVP: 129,00 €

- DIE BESTE LÖSUNG FÜR SPORT- UND TECH-TAUCHGÄNGE
- LANGER INFLATOR MIT METALLKNÖPFEN UND EINEM SCHNELLABLASS
- DAS KOMPLETTE SET, BEINHÄLTET:
 - KOMPLETTEN INFLATOR
 - NIEDERDRUCKSCHLAUCH
 - DICHTUNG



ENTDECKEN SIE MEHR

KANN MIT FOLGENDEN MODELLLEN VERWENDET WERDEN:

- XR-REC ICE (#417565)
- TACTICAL GREEN (#417574)
- XR-REC SILVER (#417570)
- DONUTS (#417568 MONOTANK - #417569 DOPPELTANK)

CARGO-TASCHE

Art. Nr.: 417505

UVP: 44,95 €

- 1200 D „KUGELSICHERES“ BALLISTIK-NYLON
- GROSSES HAUPTFACH MIT REISSVERSCHLUSS
- INNEN: BUNGEE UND EDELSTAHL-D-RING
- KLEINES FRONTFACH MIT REISSVERSCHLUSS
- 2 GROSSE NYLON-SCHLAUFEN, DIE ÜBER DAS SEITENTEIL EINES JACKETS GESCHOBEN WERDEN KÖNNEN
- 2 KLEINERE NYLON-SCHLAUFEN, DIE AUF EIN 50-MM-STANDARDGURTBAND PASSEN
- 2 ÖSEN IM BODEN, DIE ALS WASSERABLAUF DIENEN
- MODULAR, VIELSEITIG VERWENDBAR
- EIN DURCHDACHTES ZUBEHÖR, FÜR ALLE, DIE AN GRENZEN GEHEN
- ODER EINFACH EINE REISEFREUNDLICHE ERGÄNZUNG FÜR JEDEN TAUCHER
- KANN AN IHREM XR-GURT ODER JEDEM ANDEREN ANGEBRACHT WERDEN



MASKENTASCHE

Art. Nr.: 417506

UVP: 19,95 €

- 1200 D „KUGELSICHERES“ BALLISTIK-NYLON
- 600 D POLYESTER-GITTERNETZ
- GERÄUMIG UND AUSFALTBAR
- INNEN MIT SCHWARZEM POLYURETHAN VERSTÄRKT
- 1 ÜBERDIMENSIONIERTER CLIP
- LANGES NYLONBAND, AUSREICHEND FÜR GANZ AUSGEFALTETE TASCHE
- 1 GROSSE NYLON-SCHLAUFE, DIE ÜBER DAS SEITENTEIL EINES JACKETS GESCHOBEN WERDEN KANN
- MODULAR, VIELSEITIG VERWENDBAR
- KANN AN IHREM XR-GURT ODER JEDEM ANDEREN ANGEBRACHT WERDEN



TRIGLIDERS GEZAHNT

Art. Nr.: 417524

UVP: 22,95 €

- ZUBEHÖR FÜR ZUSÄTZLICHE HARNESS-KONFIGURATIONEN
- PRÄZISION IN SS AISI 316 STAHL
- ROBUST UND LANGLEBIG, FÜR JEDES HARNESS GEEIGNET



TRIGLIDERS GEZAHNT MIT D-RING

Art. Nr.: 417552 - Alu Schwarz

UVP: 26,95 €

Art. Nr.: 417553 - SS316

- ERSETZT DIE KLASSISCHEN TRIGLIDER AUF DER BRUST UND ERMÖGLICHT DAS ANBRINGEN VON BACKUP-LAMPEN UND WEITEREM ZUBEHÖR
- AUS SS316 ODER ALU PRÄZISIONSGEFÄST
- STABIL UND LANGLEBIG, FÜR JEDES HARNESS
- 2 STK.



D-RINGE FLACH

Art. Nr.: 417525

UVP: 3,95 €

- ZUBEHÖR FÜR ZUSÄTZLICHE HARNESS-KONFIGURATIONEN
- PRÄZISION IN SS AISI 316 STAHL
- ROBUST UND LANGLEBIG, FÜR JEDES HARNESS GEEIGNET



D-RINGE GEBOGEN

Art. Nr.: 417526

UVP: 3,95 €

- ZUBEHÖR FÜR ZUSÄTZLICHE HARNESS-KONFIGURATIONEN
- PRÄZISION IN SS AISI 316 STAHL
- ROBUST UND LANGLEBIG, FÜR JEDES HARNESS GEEIGNET



SF2 CLIP

Art. Nr.: 417522

UVP: 17,95 €

- FÜR EINE EINFACHE JUSTIERUNG DES RECHTEN SCHULTERGURTS
- PRÄZISION IN SS AISI 316 STAHL
- ROBUST UND LANGLEBIG, DIE LOGISCHE ALTERNATIVE ZU KUNSTSTOFF-CLIPS
- FÜR ALLE UNSERE BACKPLATES (ALUMINIUM UND EDELSTAHL)



METAL BUCKLE

Art. Nr.: 417562 - Alu Silver

UVP: 59,95 €

Art. Nr.: 417556 - Alu Schwarz

UVP: 39,95 €

Art. Nr.: 417555 - SS316

- ROBUSTE METALLSCHNALLE ZUR BEFESTIGUNG AM HARNESS (50 MM) NACH MIL--SPEC
- ERLAUBT ES DAS HARNESS ZUM KOMFORTABLEN AN- UND AUSZIEHEN ZU ÖFFNEN UND SICHER ZU VERSCHLIESSEN



DONUT-BLASE FÜR MONOFLASCHE

Art. Nr.: 417568 - 10 kg

UVP: 379,00 €

Art. Nr.: 417568 - 16 kg

UVP: 399,00 €

- WASSERABLAUF: 6 GROSSE ÖSEN, 2 OBEN, 4 UNTEN
 - 1200 D „KUGELSICHERES“, BALLISTISCHES NYLON UND 600 D POLYESTERAUSSENATERIAL
 - HEAVY-DUTY KUNSTSTOFFFREISSVERSCHLUSS UND -SCHIEBER
 - 4 HEAVY-DUTY ÖSEN
 - GRÖßERE ÖSEN FÜR DEN TANKGURT AM AUFTRIEBSKÖRPER ERMÖGLICHEN ES DEM TAUCHER, DIE POSITION DES TANKS IN BEZUG AUF DIE BACKPLATE AUF EINFACHE WEISE ANZUPASSEN UND SO DIE PERFEKTE TRIMMUNG ZU FINDEN
 - DEHNBARERER, OVALER FALTENSCHLAUCH MIT NIEDRIGEM PROFIL
 - INFLATOR IN K-FORM MIT METALLKNÖPFEN
 - LINKS POSITIONIERTER INFLATOR - STÖRT NICHT DIE ERSTE STUFE
 - MODULARES ABLASSVENTIL MIT NIEDRIGEM PROFIL KANN LINKS WIE RECHTS MONTIERT WERDEN
 - ROBUSTE (REISS-, VERSCHLEISS- UND ABRIEBFESTE), LEICHTE UND LANGLEBIGE MATERIALIEN
- DAS DESIGN ERMÖGLICHT DIE MITTIGE UND UMSCHLOSSENEN POSITIONIERUNG DES TANKS
- EXTREM STROMLINIENFÖRMIG
 - LEICHTER GASAUSTAUSCH ZWISCHEN LINKER UND RECHTER SEITE DER BLASE



DONUT-BLASE DOPPELGERÄT

Art. Nr.: 417569 - 20 kg

UVP: 449,00 €

Art. Nr.: 417569 - 24 kg

UVP: 469,00 €

- WASSERABLAUF: 6 GROSSE ÖSEN, 2 OBEN, 4 UNTEN
 - 1200 D „KUGELSICHERES“ BALLISTIK-NYLON UND 600 D POLYESTER AUSSEN
 - HEAVY-DUTY KUNSTSTOFFFREISSVERSCHLUSS UND -SCHIEBER
 - 4 HEAVY-DUTY ÖSEN FÜR EINE OPTIMALE POSITIONIERUNG AUF DER PLATE
 - DEHNBARERER, OVALER FALTENSCHLAUCH MIT NIEDRIGEM PROFIL
 - INFLATOR IN K-FORM MIT METALLKNÖPFEN
 - MITTIG POSITIONIERTER INFLATOR - STÖRT NICHT DIE ERSTE STUFE
 - MODULARES ABLASSVENTIL MIT NIEDRIGEM PROFIL KANN LINKS WIE RECHTS MONTIERT WERDEN
- SCHNELLABLASS OHNE KNOPF
- EXTREM STROMLINIENFÖRMIG
 - LEICHTER GASAUSTAUSCH ZWISCHEN LINKER UND RECHTER SEITE DER BLASE
 - ROBUSTE (REISS-, VERSCHLEISS- UND ABRIEBFESTE); LEICHTE UND LANGLEBIGE MATERIALIEN



BACK/SCHOUlder PADDING

Art. Nr.: 417560

UVP 79,95 €

- ULTIMATIVER KOMFORT UND BEQUEMLICHKEIT OHNE ABSTRICHE BEI DER FUNKTIONALITÄT
- VERSTÄRKTER LENDENBEREICH
- SCHNELLENTWÄSSERND AUSGELEGT
- ERGONOMISCHE, KOMPAKTE SCHULTERPOLSTER
- NICHT VERDREHBARES SCHULTERDESIGN
- INTEGRIERTES FACH ZUM TRAGEN EINES HEBESACKS/ EINER SMB
- RUNDE RIEGELSCHRAUBEN (417521) NICHT ENTHALTEN
- FÜR EINE 6-MM-RÜCKENPLATTE VERWENDEN SIE 9-MM-SCHRAUBEN
- FÜR EINE 3-MM-RÜCKENPLATTE VERWENDEN SIE 6-MM-SCHRAUBEN



DELUXE PADDING - XR

Art. Nr.: 417504

UVP 129,00 €

- EINSTELLBARE SCHULTERPOLSTER
- VERSCHIEBBARE KLETTVERSCHLÜSSE FÜR INDIVIDUELLE KONFIGURATION
- INTEGRIERTE TASCHE FÜR HEBEBOJE
- ULTIMATIV KOMFORTABEL UND PRAKTISCH
- D-RINGE AN DER SCHULTER KÖNNEN PROBLEMLOS VERSCHOBEN WERDEN, OHNE DAS SCHULTERPOLSTER ZU BEEINTRÄCHTIGEN



S.T.R.A.W.S

Art. Nr.: 417557

UVP 69,95 €

- SINGLE TANK REMOVABLE ADDITIONAL WEIGHT SYSTEM - KAPAZITÄT 9 KG
- ZUSÄTZLICHE BLEITASCHE, DIE DIREKT AN DEN FLASCHENGURTEN BEFESTIGT WIRD
- KANN AN EINER ODER BEIDEN SEITEN DES MONOTANKS ANGEBRACHT WERDEN
- ERMÖGLICHT EFFEKTIVES FEINTUNING AM TRIM UND VERBESSERT SO DIE WASSERLAGE
- VERBESSERT DEN TRAGEKOMFORT
- STABILISIERE DEN TANK



BOLZENSCHRAUBEN FLACH

Art. Nr.: 417520 - 11 mm Chrome

UVP 49,95 €

- ROBUSTE UND LANGLEBIGE SCHRAUBEN FÜR SÄMTLICHE BEFESTIGUNGEN
 - PRÄZISION IN SS AISI 316 STAHL
 - 11 MM FLACHKOPF-SCHRAUBNIETE MIT O-RINGEN
 - DANK O-RINGEN AUCH FÜR DIE VERWENDUNG MIT ALUMINIUMPLATES GEEIGNET, UM DIE ANODISIERUNG ZU VERMEIDEN
 - STECKER PLUS BUCHSE PLUS O-RINGE
 - CHROM
 - VPE 4 PAAR
- [1 PAAR = MÄNNLICH-WEIBLICH-O-RING]



BOLZENSCHRAUBEN FLACH

Art. Nr.: 417538 - 11 mm Schwarz

UVP 49,95 €

- ROBUSTE UND LANGLEBIGE SCHRAUBEN FÜR SÄMTLICHE BEFESTIGUNGEN
 - PRÄZISION IN SS AISI 316 STAHL
 - 11 MM FLACHKOPF-SCHRAUBNIETE MIT O-RINGEN
 - DANK O-RINGEN AUCH FÜR DIE VERWENDUNG MIT ALUMINIUMPLATES GEEIGNET, UM DIE ANODISIERUNG ZU VERMEIDEN
 - STECKER PLUS BUCHSE PLUS O-RINGE
 - CHROM
 - VPE 4 PAAR
- [1 PAAR = MÄNNLICH-WEIBLICH-O-RING]



BOLZENSCHRAUBEN RUND

Art. Nr.: 417521 - 6mm und 9mm

UVP 44,95 €

- ROBUSTE UND LANGLEBIGE SCHRAUBEN FÜR SÄMTLICHE BEFESTIGUNGEN
 - PRÄZISION IN SS AISI 316 STAHL
 - RUNDKOPF - 6 MM UND 9 MM
 - EINFACHE ALTERNATIVE ZU DEN TRADITIONELLEN FLÜGELMUTTERN
 - IN POLY-TASCHE MIT KARTONHÄNGER
 - VPE 4 PAAR
- [1 PAAR = MÄNNLICH-WEIBLICH]



DAUMENRÄDER

Art. Nr.: 417523 - 28 x 20 mm und 28 x 16 mm

UVP 29,95 €

- AUS AISI 316 EDELSTAHL PRÄZISIONSGEFERTIGT
- STABIL UND LANGLEBIG
- EINFACHE ALTERNATIVE ZU TRADITIONELLEN FLÜGELSCHRAUBEN
- GERÄNDELTE OBERFLÄCHE FÜR BESSEREN GRIFF
- 2 STK.



SINGLE TANK ADAPTER

Art. Nr.: 417561

UVP 99,95 €

- FÜR TAUCHER, DIE AUF EINFACHE WEISE ZWISCHEN EINEM MONOTANK UND EINEM DOPPELTANK WECHSELN WOLLEN
- SCHNELLE UND EINFACHE BEFESTIGUNG EINES MONOTANKS AN DER BACKPLATE
- PASST PERFEKT AUF DIE FLASCHENFORM
- KLEIN UND KOMPAKT IM EINZIGARTIGEN XR-DESIGN
- AUS 316-EDELSTAHL IN MARINEQUALITÄT GEFERTIGT
- ANMERKUNG: GURTE UND BEFESTIGUNGEN NICHT IM LIEFERUMFANG ENTHALTEN



ANZÜGE

75



XR3 NEOPRENE

Art. Nr.: 412149 mit Boots

Art. Nr.: 412034 mit Socks

UVP 1.299,00 €

- HOCHDICHTES, HYPERFLEXIBLES NEOPREN - ROBUST BEI HOHER BEWEGUNGSFREIHEIT
- EINSTELLBARE, BREITE, BEQUEME UND ELASTISCHE HOSENTRÄGER
- 4 MM NEOPREN HALSMANSCHETTE
- VERBESSERTER SCHNITT FÜR MAXIMALE FLEXIBILITÄT
- 1 GROSSZÜGIGE REISSVERSCHLUSSTASCHE AUF DEM RECHTEN BEIN
- NEUE VERBESSERTE, NOCH ROBUSTERE KEV/XR - VERSTÄRKUNGEN IM BEREICH DER SCHULTERN, KNIE, SCHIENBEINE UND DES GESÄSS
- TROCKENREISSVERSCHLUSS AM RÜCKEN - MARES EXKLUSIVE EIN- UND AUSLASSVENTILE
- NEUE 4 MM DRY SMOOTH HOOD
- NEUE VERSTÄRKTE TRANSPORTTASCHE, DIE AUCH ALS MATTE ZUM UMZIEHEN GENUTZT WERDEN KANN

412149

- ANGESETZTE BOOTS AUS 4 MM NEOPREN MIT STABILER SOHLE
- VERSTÄRKTES STIEFELRISTBAND UND VERSTELLBARES VELCROBAND FÜR PERFEKTE PASSFORM
- KONISCHE ARMMANSCHETTEN AUS LATEX (ERMÖGLICHEN DAS ANBRINGEN VON TROCKENHANDSCHUHEN)

412034

- WEICHE 4 MM NEOPRENSOCKEN
- NEOPREN ARMMANSCHETTEN



DETAILS



412149 - Angesetzte boots mit stabiler sohle

412034 - Neoprensocken

412149 / TECHNISCHE MERKMALE

Größen	S	M	L	XL	XXL	3XL
--------	---	---	---	----	-----	-----

412034 / TECHNISCHE MERKMALE

Größen	S	M	L	XL	XXL	
--------	---	---	---	----	-----	--

GRÖSSENTABELLE* / XR3

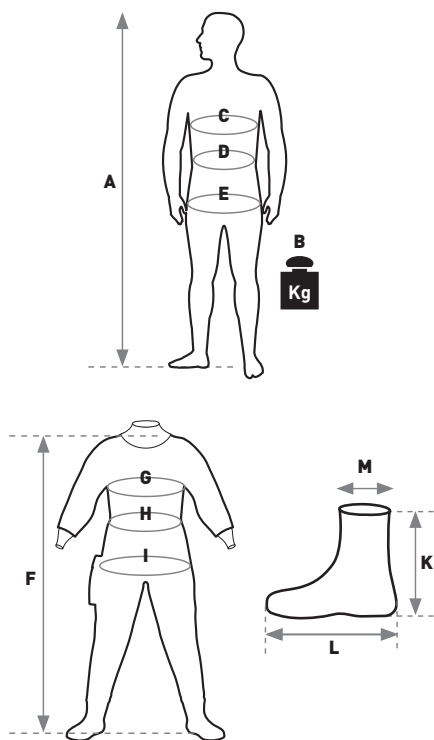

	XS	S	M	L	XL	2XL	3XL
A	149/159	156/166	163/173	170/180	177/187	184/194	190/200
B	45/55	55/65	65/75	75/85	85/95	95/105	105/115
C	79/87	85/93	91/99	99/107	105/113	113/121	119/127
D	61/69	69/77	77/85	85/93	93/101	101/109	109/117
E	68/76	80/88	92/100	96/104	104/112	112/120	120/128

	XS	S	M	L	XL	2XL	3XL
F	119	126	133	140	147	154	160
G	90	96	102	110	116	124	130
H	72	80	88	96	104	112	120
I	79	91	103	107	115	123	131

	XS	S	M	L	XL	2XL	3XL
K	25	25	25	25	25	25	25
L	23,9	25	25,9	27	28	28,2	30,3
M	34	35	36	37	38	39	40

* cm/kg

TEK SHORTS

Art. Nr.: 412032

UVP 269,00 €

- ZUM TRAGEN ÜBER EINEM NASSTAUCHANZUG ODER ALLEINE IN WARMEN GEWÄSSERN
- AUS LEICHTEM BILAMINAT UND KEVLAR HERGESTELLT
- KEIN AUFTRIEB, SCHNELL ENTWÄSSERND UND SCHNELL TROCKNEND
- ULTRALEICHT ABER EXTREM WIDERSTANDSFÄHIG
- UNISEX

TECHNISCHE MERKMALE

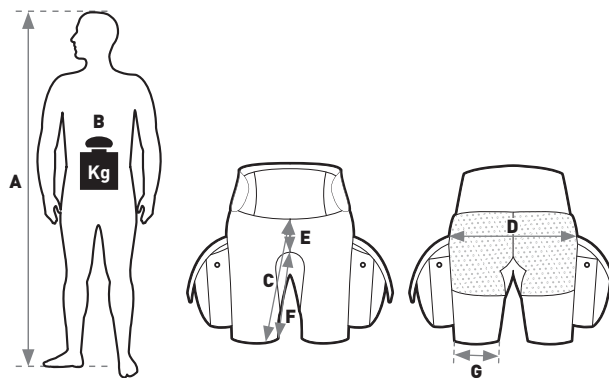

DETAILS



	XS	S	M	L	XL	2XL	3XL
A	149/159	156/166	163/173	170/180	177/187	184/194	190/200
B	45/55	55/65	65/75	75/85	85/95	95/105	105/115

	TOLERANZ	S	M	L	XL	2XL	3XL
C	+- 1.5 cm	58	62	65	69	72	75
D	+- 2.0 cm	118	130	144	152	160	168
E	+- 0.5 cm	28	29.5	31	32.5	34	35
F	+- 0.5 cm	32	34	36	38	40	42
G	+- 0.5 cm	46	50	55	57	60	62

XR UNDERGLOVES

Art. Nr.: 412761 - 2 mm

UVP 39,95 €

- ZUR VERWENDUNG UNTER TROCKENTAUCHHANDSCHUHEN FÜR UNEINGESCHRÄNKTE FINGERFERTIGKEIT
- BIETET AUCH SCHUTZ BEI DEFEKTEN HANDSCHUHEN ODER WASSEREINTRITT
- BEI EXTREMEN BEDINGUNGEN MIT TRADITIONELLEN THINSULATE HANDSCHUHEN KOMBINIERBAR
- DOPPELT GEFÜTTERT, ULTRA-ELASTISCHES NEOPREN
- KURZE MANSCHETTEN



TECHNISCHE MERKMALE

Stärke	2mm		
Größen	XS/S	M/L	XL/XXL

ROCK BOOTS FÜR TROCKENTAUCHANZUG

NEW

Art. Nr.: 412646

UVP 169,00 €

- PERFEKTER SCHUTZ FÜR DEN XR3 TROCKENTAUCHANZUG UND ALLE ANDEREN MIT NEOPRENSOCKEN
- NEOPRENKONSTRUKTION FÜR BESSEREN KOMFORT UND EINFACHES AN- UND AUSZIEHEN
- FERSENLASCHE MIT VELCRO®-VERSCHLUSS FÜR LEICHTERES ANZIEHEN. KEINE FESTE SCHLAUFE ZUR VERMEIDUNG VON VERHEDDERUNGEN
- DAS FERSENDESIGN HILFT, DIE FLOSSENBÄNDER AN IHREM PLATZ ZU HALTEN
- BENUTZERFREUNDLICHES, SCHNELLES VERSCHLUSSSYSTEM
- GUMMISCHUTZ IM ZEHENBEBEICH
- DICKE, WIDERSTANDSFÄHIGE SOHLE FÜR DAS LAUFEN AUF FELSEN UND METALLSCHROTT
- IN ZAHLREICHEN GRÖSSEN ERHÄLTlich



TECHNISCHE MERKMALE

Stärke	2mm					
Größen	S	M	L	XL	XXL	3XL

XR P-VALVE

Art. Nr.: 415802

UVP 129,00 €

- ANPASSBARES P-VALVE
- SOLIDES DELRIN - GEHÄUSE
- DER DECKEL WURDE FÜR DIE PROBLEMLÖSE HANDHABUNG MIT HANDSCHUHEN OPTIMIERT
- MINIMALER ÖFFNUNGS- UND GEGENDRUCK
- UNKOMPLIZIERTE WARTUNG - KISS DESIGN
- SICHERHEITVERSCHLUSS
- ERHÖHTER TAUCHKOMFORT
- ENTHÄLT EINEN SCHLAUCH UND DICHTUNGSFLANSCH
- ENTHÄLT EINEN SCHNELLANSCHLUSS FÜR SHE-P



XR AMARA 2

Art. Nr.: 412760 - 2 mm

UVP 49,95 €

- DIE ERSTEN TAUCHHANDSCHUHE MIT DREI OFFENEN FINGERKUPPEN (DAUMEN, ZEIGE- UND MITTELFINGER)
- BEIDSEITIG KASCHIERTES NEOPREN MIT 2 MM AMARA-EINSÄTZEN
- KEIN KLETTBAND
- TASTFÄHIGKEIT DER FINGER BLEIBT KOMPLETT ERHALTEN, PERFEKT FÜR „BLIND-“ TAUCHGÄNGE



TECHNISCHE MERKMALE

Stärke	2mm						
Größen	XXS	XS	S	M	L	XL	XXL

DRY SMOOTH HOOD

Art. Nr.: 415799 - 4mm

UVP 69,95 €

Art. Nr.: 415800 - 7mm

UVP 84,95 €

- ULTRA-DEHNBARES, WEICHES UND KOMFORTABLES NEOPREN
- OPTIMALE PASSFORM
- GEHÖRT ALS 4 MM VARIANTE ZUM LIEFERUMFANG VON XR3



TECHNISCHE MERKMALE

Stärke	4mm / 7mm			
Größen	XS/S	M/L	XL	XXL/4XL

ARMMANSCHETTE SILIKON

Art. Nr.: 415782 Standard

Art. Nr.: 415784 Klein

UVP 49,95 €

HALSMANSCHETTE SILIKON

Art. Nr.: 415781 Standard

Art. Nr.: 415783 Klein

UVP 59,95 €



XR COMFORT MID BASE LAYER

Art. Nr.: 412148

UVP 289,00 €

- KANN ALS BASE LAYER ODER ALS MID LAYER UNTER EINEM TROCKENTAUCHANZUG GETRAGEN WERDEN - PERFEKT FÜR NEOPRENTROCKENTAUCHANZÜGE
- EXA-STRETCH ELASTAN FÜR VERBESSERTE DEHNBARKEIT UND BEWEGLICHKEIT
- ANTIMIKROBIELL UND GERUCHSHEMMEND, TRANSPORTIERT SCHWEISS VON DER HAUT, WASCHBAR
- ATMUNGSAKTIV, WINDDICHT, MIT FLEECEFUTTER UND WASSERDICHTEN EINSÄTZEN IM BEREICH VON BRUST UND SCHULTERN
- UMSCHLIESST EINE SCHICHT LUFT DIREKT AUF DER HAUT FÜR OPTIMALEN WÄRMEKOMFORT
- EXTRA FLACHE NÄHTE FÜR BESONDEREN KOMFORT AUF DER HAUT
- ULTRALEICHT
- UNISEX
- IM LIEFERUMFANG ENTHALTEN: EINE LEICHTE TROCKENTASCHE, IDEAL ZUR AUFBEWAHRUNG DES UNTERZIEHERS ODER ANDERER DINGE



TECHNISCHE MERKMALE

Größen	XS	S	M	L	XL	XXL

BASE LAYER

Art. Nr.: 412173 TOP

UVP 74,95 €

Art. Nr.: 412174 PANTS

UVP 74,95 €

- FÜR DEN LANGEN EINSATZ AUF AUSGEDEHNTEN TAUCHGÄNGEN
- WARM, SEHR DEHNBAR, LEICHT
- ABSORBIERT DEN SCHWEISS UND HÄLT DIE HAUT TROCKEN
- ANTIMIKROBIELL UND GERUCHSHEMMEND
- SCHÜTZT AUCH DANN, WENN WASSER IN DEN ANZUG EINTRIT



TECHNISCHE MERKMALE

Größen	XS	S	M	L	XL	XXL	3XL

EXTREME UNTERZIEHER

NEW

Art. Nr.: 412178

UVP 299,00 €

- GESTEIGERTE ISOLIERUNG FÜR KRITISCHE KÖRPERBEREICHE
- ATMUNGSAKTIVE, WINDDICHT UND WASSERBESTÄNDIGE EINSÄTZE AUF DER BRUST UND AN DEN ARMEN MIT FLEECE GEFÜTTERT
- DEHNBAR FÜR BESSERE BEWEGUNGSFREIHEIT
- 450 G/M2 MIT „POLAR“-FLEECE GEFÜTTERT ARME, BEINE, BRUST UND RÜCKENBEREICH; 300 G/M2 FLEECEFUTTER IN ANDEREN BEREICHEN
- AUS GERUCHSHEMMENDEM, WASCHBAREM, ATMUNGSAKTIVEM UND FEUCHTIGKEITSABLEITENDEM POLYESTER
- HANDWÄRMERTASCHEN FÜR KOMFORT UND ZUR AUFBEWAHRUNG VON WERTSACHEN
- MIT LEICHTER TROCKENTASCHE, IDEAL ZUR AUFBEWAHRUNG DES UNTERZIEHERS UND ANDERER GEGENSTÄNDE
- IN ZAHLREICHEN GRÖSSEN ERHÄLTlich



TECHNISCHE MERKMALE

Größen	S	M	L	XL	XXL	3XL

ACTIVE HEATING VEST

Art. Nr.: 412146

UVP 279,00 €

- DOPPELTE REISSVERSCHLUSSSCHIEBER FÜR KOMFORTABLEN SITZ
- AKKU UND LADEGERÄT IM LIEFERUMFANG ENTHALTEN
- MEHRERE HEIZSTUFEN EINSTELLBAR
- 2 - 5 STUNDEN HEIZDAUER
- HANDWÄSCHE
- LEICHT UND DÜNN FÜR ANSPRUCHSVOLLE TAUCHER
- WÄRME AM RÜCKEN, IM NIERENBEREICH UND AUF BEIDEN SEITEN DES BRUSTKORBES
- EIN WARMES GEFÜHL FÜR DEN GESAMTEN OBERKÖRPER

⚠ NICHT GEEIGNET FÜR PERSONEN MIT HERZSCHRITTMACHER



TECHNISCHE MERKMALE

Größen	XS	S	M	L	XL	XXL
Brustumfang	86-91cm	91-97cm	97-102cm	102-107cm	107-112cm	112-117cm

TECHNISCHE MERKMALE BATTERIEN

Kapazität Lithium-Akku	2200 mAh
Heizdauer	2 - 5 Std.
Gewicht ca.	125g
Abmessungen	70mm x 50mm x 22mm
Spannung	7.4V
Indikator	Ladestandsanzeige
Ausgang	EU-Ladegerät

ACTIVE HEATING PANTS

Art. Nr.: 412172

UVP 269,00 €

- FRONTREISSVERSCHLUSS (HOSENSTIL) UND ELASTISCHER TAILLENBUND
- AKKU UND LADEGERÄT IM LIEFERUMFANG ENTHALTEN
- MEHRERE HEIZSTUFEN EINSTELLBAR
- 2 - 5 STUNDEN HEIZZEIT
- HANDWÄSCHE
- LEICHT UND DÜNN FÜR ANSPRUCHSVOLLE TAUCHER
- WÄRMT DEN HINTEREN BECKENBEREICH UND DIE KNIE FÜR EIN KOMPLETTES WÄRMEGEFÜHL AM UNTERKÖRPER

⚠ NICHT GEEIGNET FÜR PERSONEN MIT HERZSCHRITTMACHER



TECHNISCHE MERKMALE

Größen	S	M	L	XL	XXL
--------	---	---	---	----	-----

TECHNISCHE MERKMALE BATTERIEN

Kapazität Lithium-Akku	2200 mAh
Heizdauer	2 - 5 Std.
Gewicht ca.	125g
Abmessungen	70mm x 50mm x 22mm
Spannung	7.4V
Indikator	Ladestandsanzeige
Ausgang	EU-Ladegerät

XR AKKUPACK STANDARD

Art. Nr.: 415780

Akku	Spannung	7.4V
	Kapazität	2200 mAh
	Akkuzelle	Brand new grade-A Li-ion
Ladegerät	Eingang	AC100V-240V
	Ausgang	DC8.4V 1.2A

ZUBEHÖR

ZEM



DCTV CANISTER LIGHT

Art. Nr.: 415775

UVP 779,00 €

- LED-TAUCHLAMPE MIT 120 GRAD ABSTRAHLWINKEL
- 6 X CREE XM-L2 (U4) MIT EINER MAX. LICHTLEISTUNG VON 3400 LUMEN
- 3 AUFLADBARE LITHIUM-AKKUS DES TYP5 26650 MIT MAX. BRENNDAUER BIS ZU 23 STD
- DIE REGULIERTE SPANNUNG SORGT FÜR EINE GLEICH BLEIBENDE STROMABGABE
- ÜBERHITZUNGSSCHUTZ - VERPOLUNGSSCHUTZ
- MAGNETSCHALTER
- DREI O-RINGE STELLEN DIE WASSERDICHTIGKEIT BIS AUF 200 METER TIEFE SICHER
- ALUMINIUM PREMIUM TYP III MILITÄRGÜTE, HART-ELOXIERT AL T6061-T6 LUFTFAHRTGÜTE
- 5 MM GEHÄRTETES GLAS
- STANDARD-ACCESSOIRES: ERSATZ-O-RINGE, KORDEL, BEDIENUNGSANLEITUNG UND KUNSTSTOFF-BOX



BACK UP LIGHT

Art. Nr.: 415789

UVP 129,00 €

- ZUVERLÄSSIGE BACK-UP-LAMPE
- ROBUST, SEHR KOMPAKT UND SUPER-HELL
- GEHÄUSE AUS DELRIN UND LAMPENKOPF AUS ALUMINIUM, EINSATZFÄHIG BIS 100 M TIEFE
- 8° LEUCHTWINKEL, IDEAL FÜR SCHLECHTE SICHT



ENTDECKEN SIE MEHR



TECHNISCHE MERKMALE

ANSI	Stark	Mittel	Schwach	Sehr schwach	Stroboskopblitz
Lichtleistung (lm)	3400lm	2100lm	1000lm	230lm	3400lm
Brenndauer (3*26650)	1,9 Stunden	3,1 Stunden	6,2 Stunden	23 Stunden	/
Lichtstärke	130000cd				
Farbtemperatur (K)	6500 - 7500 Kelvin*				
Strahlweite	72m				
Sturzfestigkeit	1.5m				
Wasserdicht - Klasse	IPX-8, Unterwasser bis 200 m				
Abmessungen	Kopf:66 (Durchm.) *73 (L)mm,Tank: 37 (Durchm.) *245 (L)mm				
Gewicht	740g (ohne Akku)				
Gewicht Unterwasser	210 (ohne Akku)				

TECHNISCHE MERKMALE

Akku	1 ICR 18650 (2600mAh)
Led	1 XML2 U2
Abstrahlwinkel	8 Grad
Maximale Lumen	850
Strahlweite	220m
1m LUX	12500
Wasserdicht - Klasse	IPX-8 wasserdicht bis 100 m
Brenndauer (min)	2,25 Stunden
Ladezeit	4-5 Std
Abmessungen	34 x 142mm
Gewicht	85g

Hinweis: Die Datenangaben können aufgrund der Akkutypen, individuelle Verwendungsgewohnheiten und Umweltfaktoren während der praktischen Nutzung leicht variieren.



LINE-CUTTER

Art. Nr.: 415778 B Titan/Keramik

UVP 74,95 €

- KLINGE MIT WELLENSCHLIFF AUS TITAN MIT BEWEGLICHEM SCHUTZ
- KERAMIKKLINGE
- AUSGEZEICHNETE ABRIEB- UND KORROSIONSBESTÄNDIGKEIT
- VELCRO®-MARKENVERSCHLUSS
- SPEZIELLE CORDURA-MESSERSCHEIDE



LINE-CUTTER

Art. Nr.: 415777 Keramik/Keramik

UVP 44,95 €

- ZWEISEITIGE, ULTRASCHARFE KERAMIKKLINGE
- AUSGEZEICHNETE ABRIEB- UND KORROSIONSBESTÄNDIGKEIT
- VELCRO®-MARKENVERSCHLUSS
- SPEZIELLE CORDURA-MESSERSCHEIDE



SMB REGULAR ORANGE

Art. Nr.: 415755 SMB Regular Orange UVP 99,95 €

Art. Nr.: 415756 SMB Emergency Yellow UVP 99,95 €

- BREITE: 15 CM - GESAMTLANGE: 1.80 M (DAVON BOJENKÖRPER: 1.40 M) - AUFTRIEB: 12 KG
- VERSCHWEISST UND DOPPEL VERNÄHT
- AN DER SPITZE TRANSPARENTER EINSCHUB FÜR WETNOTES ODER KNICKLICHT
- MIT REFLEKTIERENDEN SOLAS STREIFEN, ERFÜLLEN DIE ANFORDERUNGEN DER US COAST GUARD
- ERHÄLTlich IN GELB ODER ORANGE: ZUM MARKIEREN DER POSITION ODER UM EINEN NOTFALL ZU SIGNALISIEREN
- RÜCKSCHLAGVENTIL ZUM BELÜFTEN MIT DEM MUND ODER EINEM INFLATORSCHLAUCH- AUCH AUF TIEFE LEICHT AUFZUBLASEN
- MIT EDELSTAHL D-RING UND BUNGEE
- INTEGRIERTES ÜBERDRUCKVENTIL, SODASS DIE BOJE AUCH AUS GRÖßERER TIEFE AUFSTEIGEN KANN
- PASST ZUSAMMENGEROLLT IN DIE BEINTASCHE DES TROCKENTAUCHANZUGS ODER KANN AN DER BACKPLATE BEFESTIGT WERDEN

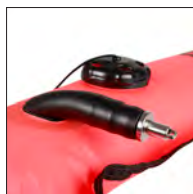

SMB TRAINING ORANGE

Art. Nr.: 415773 SMB Training Orange UVP 69,95 €

- IN 1 ATEMZUG AUFBLASBARE SIGNALBOJE, ORANGE
- ÜBERDRUCKVENTIL
- 1 M LÄNGE, 10 CM BREITE - 2,7 KG AUFTRIEB
- 210D-NYLON MIT TPU-BESCHICHTUNG
- METALLTEILE AUS EDELSTAHL 304



HEBEBALLON

Art. Nr.: 415757 UVP 145,00 €

- VERSCHWEISST UND DOPPEL VERNÄHT
- 30 KG AUFTRIEB
- SICHERHEITSORANGE, GUT SICHTBAR AUS DER LUFT UND VON DER OBERFLÄCHE AUS
- RÜCKSCHLAGVENTIL ZUM BELÜFTEN MIT DEM MUND ODER EINEM INFLATORSCHLAUCH
- EDELSTAHL-D-RINGE OBEN UND UNTEN, GUMMISCHLAUFE UNTEN
- ÜBERDRUCKVENTIL MIT LANGER ZUGLEINE, ERMÖGLICHT EINE GENAUE STEUERUNG DES AUFTRIEBS BEIM BERGEN VON GEGENSTÄNDEN
- UNENTBEHRLICH BEI VERSCHIEDENSTEN TAUCHAKTIVITÄTEN: ZUM BERGEN UND SIGNALISIEREN, ALS REDUNDANTES AUFTRIEBSMITTEL FÜR DEN AUFSTIEG ODER ALS SCHWIMMKÖRPER AN DER OBERFLÄCHE
- KEIN RISIKO, DASS WÄHREND DES AUFSTIEGS ODER AN DER OBERFLÄCHE LUFT ENTWEICHT



CAVE/FINGER SS316 COATED SPOOL

Art. Nr.: 415792 - 15m / 30m / 45m / 60m

UVP 109,00 € / 119,00 € / 129,00 € / 139,00 €

- 316-EDELSTAHL IN MARINEQUALITÄT MIT GEFORMTEN, BESCHICHTETEN KANTEN
- KOMPAKTE GRÖSSE UND WEICHER GRIFF, KOMFORTABLER HALT
- EDELRID™ KÖRDEL
- EINSCHLIESSLICH 316-EDELSTAHL-DOUBLE ENDER
- OPTIMAL GEEIGNET FÜR EINE VIELZAHL VON TAUCHEINSÄTZEN VON SMB BIS CAVE-JUMPS
- EINZIGARTIGES AUSGESTELLTES DESIGN FÜR EINFACHES AUFWINDEN AUCH MIT HANDSCHUHEN
- GROSSES MITTIGES LOCH FÜR DIE VERWENDUNG MIT HANDSCHUHEN IN KALTEN GEWÄSSERN
- ROBUSTE KONSTRUKTION - GESCHWEISST IN 316-EDELSTAHL VON MARINEQUALITÄT
- DIE SPULE IST NICHT VOLL, WODURCH BEI BEDARF ZUSÄTZLICHE LEINE HINZUGEFÜGT WERDEN KANN
- LEICHT LÖSBARE ZUGLASCHEN
- HOCHWERTIGE, GUT SICHTBARE LEINE FÜR SCHLECHTE LICHTBEDINGUNGEN



TECHNISCHE MERKMALE

Größen	15m / 49ft	30m / 98ft	45m / 148ft	60m / 200ft
--------	------------	------------	-------------	-------------

MARKERS

- LANGLEBIGES SPRITZGUSS-ABS
- 5 STÜCK PRO PACKUNG
- TECHNISCH DURCHDACHTES DESIGN:
 - BEQUEME HANDHABUNG DURCH ABGERUNDETE ECKEN, LEINENFÜHRENDE KURVEN UND KEHLEN, LÖCHER FÜR RINGE/MARKIERSCHNÜRE, BESCHRIFTBARE OBERFLÄCHE
- ALS SICHT- UND TASTBARE ORIENTIERUNGSHILFE AN EINER FÜHRUNGSLAINE
- 3 VERSCHIEDENE FORMEN:
 - PFEILE ALS RICHTUNGSHINWEISE, COOKIES MARKIEREN EINE WEGGABELUNG, MARKIERUNGEN OHNE RICHTUNGSHINWEIS ZUR KENNZEICHNUNG EINES BESTIMMTEN ORTES

MARKERS

Art. Nr.: 415761 UVP 12,95 €

COOKIES

Art. Nr.: 415760 UVP 12,95 €

ARROWS

Art. Nr.: 415759 UVP 12,95 €



REELS

Art. Nr.: 415767 - 60 m UVP 249,00 €

Art. Nr.: 415767 - 120 m UVP 269,00 €

- GRIFF AUS ELOXIERTEM ALUMINIUM 6061 IN MARINE-QUALITÄT
- HARTBESCHICHTET
- GERÄNDELTE SICHERUNGSSCHRAUBE AUS EDELSTAHL 316 IN MARINE-QUALITÄT
- BOLZENKARABINER BEIDSEITIG AUS EDELSTAHL 316 IN MARINE-QUALITÄT
- WEISSE, GEFLOCHTENE NYLONLEINE
- KALTWASSER-/TROCKENHANDSCHUH GEEIGNET
- FÜR WRACK-, HÖHLEN- UND ANDERE ANSPRUCHSVOLLE TAUCHGÄNGE
- EXZELLENTER QUALITÄT UND OPTIMIERTES DESIGN - KEIN VERHEDDERN
- INTENSIV GETESTET - BEI SPORT-, TECH- UND HÖHLENTAUCHGÄNGEN
- BEWÄHRTE ZUVERLÄSSIGKEIT, UNVERWECHSELBARES DESIGN, REIBUNGSLOSES HANDLING



TECHNISCHE MERKMALE

Größen	60m / 200ft	120m / 400ft
--------	-------------	--------------

DEAD BOLT SNAP

Art. Nr.: **415765 - 75 mm** **UVP 13,95 €**

Art. Nr.: **415765 - 120 mm** **UVP 15,95 €**

- HOCHWERTIGER EDELSTAHL 316 IN MARINE-QUALITÄT
- MARES-XR-LASERGRAVUR
- KORROSIONSBESTÄNDIG
- DREHBARE BASIS, BEQUEMES HANDLING
- KLEINE KARABINER SIND IDEAL, UM DINGE ZU BEFESTIGEN, DIE MAN SEHEN KANN, Z.B. BACKUP-LAMPE, LANGER ATEMREGLERSCHLAUCH, AKKUTANK FÜR LAMPE, FINIMETER, ETC.
- GROSSE KARABINER SIND BEI KALTWASSERTAUCHGÄNGEN PRAKTISCH, WENN DICKE HANDSCHUHE DAS HANDLING ERSCHWEREN



TECHNISCHE MERKMALE

Größen	120 mm	75 mm

DEAD BOLT SNAP KERAMIK

Art. Nr.: **415793 - 75 mm** **UVP 21,95 €**

Art. Nr.: **415793 - 120 mm** **UVP 24,95 €**

- HOCHWERTIGER 316-EDELSTAHL IN MARINEQUALITÄT MIT SCHWARZER KERAMIKBESCHICHTUNG
- KORROSIONS- UND ROSTBESTÄNDIG
- DREHBARE BASIS, BEQUEMES HANDLING
- KLEINE KARABINER SIND IDEAL, UM DINGE ZU BEFESTIGEN, DIE MAN SEHEN KANN, Z.B. BACKUP-LAMPE, LANGER ATEMREGLERSCHLAUCH, AKKUTANK FÜR LAMPE, FINIMETER, ETC.
- GROSSE KARABINER SIND BEI KALTWASSERTAUCHGÄNGEN PRAKTISCH, WENN DICKE HANDSCHUHE DAS HANDLING ERSCHWEREN



TECHNISCHE MERKMALE

Größen	120 mm	75 mm

DOUBLE ENDER

Art. Nr.: **415766 - 90 mm** **UVP 17,95 €**

Art. Nr.: **415766 - 100 mm** **UVP 19,95 €**

Art. Nr.: **415766 - 120 mm** **UVP 21,95 €**

- HOCHWERTIGER EDELSTAHL 316 IN MARINE-QUALITÄT
- KORROSIONSBESTÄNDIG
- EINFACHE HANDHABUNG AUCH MIT TROCKENHANDSCHUHEN
- ERHÄLTlich IN 3 GRÖSSEN
- ZUM EINHÄNGEN VON ZUBEHÖR IN DEN TASCHEN AM TROCKENTAUCHANZUG
- ZUM KURZFRISTIGEN EINHÄNGEN EINES LAMPENKOPFES
- ZUM BEFESTIGEN VON REEL, SPOOL, WET NOTES, ERSATZMASKE, STAGE-LEINE, ETC.



TECHNISCHE MERKMALE

Größen	100 mm	120 mm	90 mm

DOUBLE ENDER KERAMIK

Art. Nr.: **415794 - 90mm** **UVP 21,95 €**

Art. Nr.: **415794 - 100 mm** **UVP 24,95 €**

Art. Nr.: **415794 - 120 mm** **UVP 27,95 €**

- HOCHWERTIGER 316-EDELSTAHL IN MARINEQUALITÄT MIT SCHWARZER KERAMIKBESCHICHTUNG
- KORROSIONS- UND ROSTBESTÄNDIG
- EINFACHE ANWENDUNG AUCH MIT TROCKENHANDSCHUHEN
- ZUM SICHERN VON AUSTRÜSTUNG INNERHALB DER BEINTASCHEN
- ZUM VORÜBERGEHENDEN VERSTAUEEN DER LAMPE
- ZUM ANBRINGEN EINES REELS, EINER SPOOL, VON WETNOTES, EINER ERSATZMASKE USW.



TECHNISCHE MERKMALE

Größen	100 mm	120 mm	90 mm

DOUBLE ENDER PRO NEW

Art. Nr.: 415751 - 105 mm

UVP 19,95 €

Art. Nr.: 415751 - 120 mm

UVP 21,95 €

- EIN BREITER, GERÄNDELTER, VERHEDDERUNGSFREIER CLIP, DER AUCH MIT TROCKENHANDSCHUHEN LEICHT ZU BEDIENEN IST
- MEHRZWECKLÖCHER ERLEICHTERN DIE INSTALLATION DES DOPPELENDERS (120 MM) AUF EINER ZWEITEN STUFE
- EINE BREITE CLIP-ÖFFNUNG ERLEICHTERT DAS ANBRINGEN AN D-RINGEN UND CCR-HALTERN
- DER ABGERUNDETE, KONTURIERTE HAKEN ERLEICHTERT DAS ANBRINGEN AN D-RINGEN, TROCKENANZUGTASCHEN UND REELS
- HOCHWERTIGER 316-EDELSTAHL IN MARINEQUALITÄT
- KORROSIONS- UND ROSTBESTÄNDIG



TECHNISCHE MERKMALE

Größen	120 mm	105 mm

DEAD BOLT SNAP PRO NEW

Art. Nr.: 415752 - 80 mm

UVP 19,95 €

Art. Nr.: 415752 - 110 mm

UVP 21,95 €

- EIN BREITER, GERÄNDELTER, VERHEDDERUNGSFREIER CLIP, DER AUCH MIT TROCKENHANDSCHUHEN LEICHT ZU BEDIENEN IST
- BEFESTIGEN SIE RINGE AM MEHRZWECKLOCH DES KARABINERHAKENS (110 MM), UM DAS GASGEMISCH DER STAGE-TANKS ZU IDENTIFIZIEREN, WENN KEINE SICHT VORHANDEN IST
- EIN BREITES, GERUNDETES DESIGN ERLEICHTERT DAS ANBRINGEN AN D-RINGEN
- EIN BREITES, AUSSERMITTIGES DREHGELENK OPTIMIERT DIE HANDHALTUNG UND ERLEICHTERT DIE MONTAGE UND DEMONTAGE VON STAGE- UND SIDEMOUNT-TANKS
- HOCHWERTIGER 316-EDELSTAHL IN MARINEQUALITÄT
- KORROSIONS- UND ROSTBESTÄNDIG



TECHNISCHE MERKMALE

Größen	110 mm	80 mm

PRO SERIES KARABINER - XR LINE

Einfach die Besten!

Ein revolutionäres Design, bei dem es auf die Details ankommt!

Die Karabiner der PRO SERIES in der XR-Linie sind ein weiterer Schritt nach vorn in der Welt des technischen Tauchzubehörs. Wer dachte, dass nichts Neues mehr erfunden werden kann, findet in der PRO SERIES eine Fülle von Innovationen, die Funktionalität und Komfort perfekt vereinen und diese Linie wirklich einzigartig machen.



EINFACH ANZUWENDEN

Ein großer, geriffelter, verhedderungsfreier Clip. Leicht in der Handhabung, ohne bei Benutzung abzurutschen.



FINGERSTÜTZE

Die Fingerstütze sorgt für Stabilität und Kontrolle und erhöht die Genauigkeit des Clips.



„MEHRZWECK“-LÖCHER

Installieren Sie den Double Ender ganz einfach an einer zweiten Stufe.



„MEHRZWECK“-LÖCHER

Befestigen Sie Ringe an den Mehrzwecklöchern des Bolt Snaps, um das Gasgemisch der Stage Tanks zu identifizieren, wenn keine Sicht vorhanden ist.



AUSSERMITTIGER DREHPUNKT

Die Position Ihrer Hand, wenn Ihr Finger durch die Öse des Karabiners geführt wird, ist optimiert. Stage- und Sidemount-Tanks lassen sich leichter montieren und entfernen.

POWER PLANA TEK

NEW

Art. Nr.: 410051

UVP 199,00 €

- DAS FLOSSENDDESIGN IST PERFEKT FÜR DAS HÖHLENTAUCHEN
- HERGESTELLT AUS HOCHWERTIGEM NATURKAUTSCHUK MIT VERSTÄRKTEN SEITENRIPPEN
- DAS HOCHVERDICHTETE MATERIAL VERLEIHT DER FLOSSE EINEN NEGATIVEN AUFTRIEB, WAS BEI DER VERWENDUNG EINES TROCKENTAUCHANZUGS UND EINES TEK-RIGS MIT EINER STAHL-RÜCKENPLATTE ERWÜNSCHT IST
- LEISTUNGSSTARKE FLOSSE - IDEAL FÜR ALLE ARTEN VON BEINSCHLÄGEN, INSBESONDERE FROSCHKICKS
- MIT METALLFEDERBAND FÜR ZUSÄTZLICHEN KOMFORT UND BESSERE KRAFTÜBERTRAGUNG
- DER METALLFEDERRIEMEN IST DIREKT MIT DEM FUSSTEIL VERBUNDEN
- MEHRERE BANDPOSITIONEN SIND MÖGLICH FÜR EINE PERFEKTE PASSFORM
- FEDERBAND MIT NYLONÜBERZUG UND NYLONZUGLASCHE FÜR LEICHTERES ANZIEHEN
- FLOSSEN-/BANDGRÖSSEN:
 - FLOSSENGRÖSSE S > BANDGRÖSSE R
 - FLOSSENGRÖSSE R > BANDGRÖSSE XL
 - FLOSSENGRÖSSE XL > BANDGRÖSSE XXL
 - FLOSSE XXL > BANDGRÖSSE XXL



0L

TECHNISCHE MERKMALE

Größen	S	R	XL	XXL
AUFTRIEB	NEGATIV		POSITIV	
PASSFORM	NORMAL		BREIT	
GEWICHT (Größe R)	0.8 KG		1.3 KG	
MANÖVRIERBARKEIT	MITTEL		HOCH	
EFFEKTIVITÄT BEI STRÖMUNG	GERINGE LEISTUNG		HOHE LEISTUNG	
BEINSCHLAG	BRUSTBEINSCHLAG		KRAULBEINSCHLAG	

SPRING STRAP FOR POWER PLANA TEK

NEW

Art. Nr.: 415750

UVP 69,95 €

- FEDERBAND MIT NYLONÜBERZUG, ZUGLASCHE UND SICHERHEITSKORDEL
- DIE BESTE LÖSUNG FÜR TECHNISCHES TAUCHEN, HÖHLENTAUCHEN UND KALTWASSERTAUCHEN
- WIRD ALS PAAR MIT SCHRAUBEN ZUR BEFESTIGUNG VERKAUFT
- ZUR VERWENDUNG MIT DER POWER PLANA TEK FLOSSE (#410051)



TECHNISCHE MERKMALE

Größen	R	XL
	23 cm	26 cm

POWER PLANA

Art. Nr.: 410050

UVP 179,00 €

- HOCHWERTIGER NATURKAUTSCHUK MIT VERSTÄRKUNGSRIPPEN
- DIESE HOCHLEISTUNGS-FLOSSE AUS PRAKTISCH UNZERSTÖRBAREM NATURKAUTSCHUK IST FÜR JEDE ART VON FLOSSENSCHLAG IDEAL, BESONDERS JEDOCH FÜR DEN FROG-KICK
- GUMMI HAT EINE HOHE DICHTUNG, SO HAT DIE FLOSSE ABTRIEB - EINE WÜNSCHENSWERTE EIGENSCHAFT BEIM TROCKENTAUCHEN UND MIT TECH- RIGGS MIT STAHLPLATE
- IM GEGENSATZ ZU KONKURRENZFLOSSEN BIETEN DIE MARES GUMMIFLOSSEN VOLL AUSGEFORMTE FUSSTEILE
- INKL. XR SPRING STRAPS
- 2 FARBEN: SCHWARZ UND SILBER
- BAND-/FLOSSENGRÖSSE:
 - FLOSSENGRÖSSE S MIT BANDGRÖSSE R
 - FLOSSENGRÖSSE R MIT BANDGRÖSSE XL
 - FLOSSENGRÖSSE XL MIT BANDGRÖSSE XXL
 - FLOSSENGRÖSSE XXL MIT BANDGRÖSSE XXL



BK

SI

TECHNISCHE MERKMALE

Größen	S	R	XL	XXL
--------	---	---	----	-----



SPRING STRAP FOR POWER PLANA

Art. Nr.: 415768

UVP 89,95 €

- STAHLFEDER IN NYLONHÜLLE, MIT GRIFFFLASCHE UND SICHERUNGSLEINE
- BESTE LÖSUNG FÜR TECH- UND KALTWASSERTAUCHGÄNGE
- LIEFERUNG PAARWEISE



TECHNISCHE MERKMALE

Größen	R	XL	XXL
	31 cm	34 cm	37 cm

XRM STREAM

Art. Nr.: 411063

UVP 74,95 €

- KLASSISCHE TECH DIVE MASKE - RAHMENLOS, FALTBAR, SCHWARZ
- FLACHE EINGLASMASKE MIT BREITEM GESICHTSFELD
- MATT SCHWARZES DESIGN
- PASST SCHMALEN GESICHTSFORMEN
- HOHER TRAGEKOMFORT
- HEAVY-DUTY SCHNALLEN
- MARESIXR NEOPRENMASKENBAND
- ROBUST UND WIDERSTANDSFÄHIG
- DOPPELT ABGEDICHTETER SILIKON MASKENKÖRPER
- AUCH ALS BACKUP MASKE PERFEKT



XRM CLASSIC

Art. Nr.: 411064

UVP 74,95 €

- KLASSISCHE TECH DIVE MASKE - RAHMENLOS, FALTBAR, SCHWARZ
- FLACHE EINGLASMASKE MIT BREITEM GESICHTSFELD
- GLÄNZEND SCHWARZES DESIGN
- PASST GROSSEN GESICHTSFORMEN
- HOHER TRAGEKOMFORT
- HEAVY-DUTY SCHNALLEN
- MARESIXR NEOPRENMASKENBAND
- ROBUST UND WIDERSTANDSFÄHIG
- DOPPELT ABGEDICHTETER SILIKON MASKENKÖRPER
- AUCH ALS BACKUP MASKE PERFEKT



MASKENBAND XR

Art. Nr.: 412903

UVP 19,95 €

- NEOPRENMASKENBAND
- LÄSST SICH FÜR ALLE GESICHTSFORMEN UND HAUBENSTÄRKEN ANPASSEN
- WIDERSTANDSFÄHIG GEGEN SALZ UND SONNE



CAVE MASK BLINDER

Art. Nr.: 412904

UVP 29,95 €

- BLACKOUT MASKENABDECKUNG FÜR SIMULIERTES NULLSICHT-TRAINING UND/ODER STRESSKONTROLLE (HÖHLE)
- IDEALE AUSTRÜSTUNG FÜR HÖHLENTAUCHER UND INSTRUKTOREN
- KANN MIT MEHREREN SCHÜLERN VERWENDET UND GEFAHRLOS UNTER WASSER WEITERGEGEBEN WERDEN
- SCHWARZ/GRAUES NEOPREN MIT EINEM BREITEN, KOMFORTABLEN, ELASTISCHEN BAND



RIGID CAP

Art. Nr.: 415787

UVP 89,95 €

- VOLLKOMMEN AUFTRIEBSNEUTRAL IM WASSER
- SUPERLEICHTER, SCHNELL ENTWÄSSERNDER SCHAUMSTOFF
- EINHEITSGRÖSSE
- VERSTELLBARES, WEICHES KINN BAND AUS NYLON
- SCHNALLE MIT SCHNELLVERSTELLUNG
- GEEIGNET ZUM ANBRINGEN VON BACKUP-LAMPEN, HAUPT-LED-LAMPEN ODER EINER ACTION CAM
- VORSICHT: DIE RIGID CAP BIETET NUR MINIMALEN SCHUTZ VOR SCHLÄGEN

**LIGHT BRACKETS**

Art. Nr.: 415798 Paar

UVP 19,95 €

- HALTERUNGEN FÜR DIE XR RIGID CAP
- FÜR JEDE ART VON LEUCHTE MIT JEDEM DURCHMESSER
- FÜR MARES CANISTER LIGHTS LEUCHTKÖPFE



EXPEDITION BAG

Art. Nr.: 415795

UVP 125,00 €

- WASSERDICHT
- GROSS GENUG FÜR EINE KOMPLETTE XR-AUSRÜSTUNG, LEICHT GENUG FÜR REISEN
- VERSTELLBARE, GEPOLSTERTE, ABNEHMBARE SCHULTERGURTE
- ULTRALEICHTE SCHNALLEN UND ROBUSTE GRIFFE



TECHNISCHE MERKMALE

Abmessungen (LxBxH)	Volumen
30 x 40 x 70 cm	80 l

CONTROLLER CASE

Art. Nr.: 415184

UVP 19,95 €

- DAS CONTROLLER CASE ERMÖGLICHT DIE SICHERE AUFBEWAHRUNG DES HORIZON-CONTROLLERS ODER EINES TAUCHCOMPUTERS
- DAS ROBUSTE MATERIAL DES CASE SCHÜTZT DIE AUSRÜSTUNG VOR VERSEHENTLICHEN STÖßEN
- REISSVERSCHLUSS MIT ANHÄNGER
- D-RING ZUR BEFESTIGUNG
- INNERE NETZTASCHE ZUR AUFBEWAHRUNG VON LADEKABELN ODER ZUBEHÖR



TECHNISCHE MERKMALE

Abmessungen (LxBxH)
12x9.5x6.5 cm

WETNOTES

Art. Nr.: 415762

UVP 79,95 €

- UMSCHLAG AUS STRAPAZIERFÄHIGEM 2250 D PU-BESCHICHTETEM BALLISTIK-NYLON
- INNEN MIT SICHTFENSTER-FÄCHERN, AUF DER UMSCHLAGRÜCKSEITE AUSSENFACH MIT KLETTVERSCHLUSS FÜR WICHTIGE DINGE WIE AUSTAUCHTABELLEN, CHECKLISTEN, KOMPASS, ETC., VORDERE UMSCHLAGSEITE MIT INNENTASCHE
- MIT 23 WIEDERVERWENDBAREN, WASSERFESTEN FOLIENBLÄTTERN (MIT 6 TABELLEN)
- MATERIAL: HERAUSNEHMBARE FOLIENBLÄTTER MIT 1000 D NYLONHÜLLE
- ELASTISCHER STIFTHALTER MIT BLEISTIFT
- ELASTISCHES LESEZEICHEN, UM SCHNELL AUF EINE BESTIMMTE FOLIE ZUGREIFEN ZU KÖNNEN
- GUMMIBAND ALS SICHERER VERSCHLUSS
- GUMMIBANDSCHLAUFE FÜR KARABINER
- WASSERFESTES NOTIZBUCH
- IDEAL, UM UNTER WASSER ZU KOMMUNIZIEREN, FÜR DEKOSTOPPS UND UM NOTIZEN ZU MACHEN
- PASSEND FÜR SSI CUE-CARDS



KOMPASS

Art. Nr.: 414604

UVP 129,00 €

- KOMPASS MIT EXTRALANGEN BUNGEES
- SEITLICH UND VON OBEN ABLESBAR
- IM DUNKELN NACHLEUCHTENDER INNERER KOMPASSKREISEL
- IN BEIDE RICHTUNGEN DREHBARER EINSTELLRING ERLEICHTERT UMKEHRKURSE
- ÜBERDIMENSIONIERTE GRÖSSE - PERFEKT FÜR EXTREME EINSÄTZE (GERINGE SICHT, HÖHLE, NACHT, ...)



PURE PASSION

75m



mares
pure passion

INSTRUMENTE

75



SMART APNEA

Art. Nr.: 424153

UVP 299,00 €



- NEUER DISPLAYRAHMEN
- NEUE FARBOPTIONEN: SCHWARZ UND OLIVGRÜN
- SEGMENTIERTES LCD-DISPLAY
- SOFORTANZEIGE DER TIEFE, TAUCHZEIT, ERHOLUNGSZEIT, TEMPERATUR
- AB- UND AUFTAUCHGESCHWINDIGKEIT
- EINSTELLBARE ALARME (TIEFE, ZEIT, GESCHWINDIGKEIT, HYDRATATION, ERHOLUNGSZEIT)
- AUFZEICHNUNGSINTERVALL: EINE SEKUNDE
- LEISTUNGSSTARKER MIKROPROZESSOR
- TIEFENSOR DER NEUESTEN GENERATION
- OPTIONAL: DIVE LINK INTERFACE ZUM AKTUALISIEREN DER FIRMWARE UND ÜBERTRAGEN DER DATEN AUF DEN COMPUTER



FARBKOMBINATIONEN



BKBL

BKGR

BKBK

BKOL

TECHNISCHE MERKMALE

Akku	Typ	CR2430
	Dauer	ca. 200 Stunden Tauchzeit während 2 Jahren
Max. angezeigte Tiefe		150m/492ft
Auflösung		Auflösung 0,1 m bis 99,9 m - 1 m auf Tiefen von über 100 m in ft. immer 1 ft
Temperatur		-10 °c bis +50 °c / 14 °f bis 122 °f
Logbuch		20-30 Tauchstunden, Profil mit 1 Sekunde Aufzeichnungsintervall
Anzeige		Mineralglas - diagonal 31 mm
Uhr		Quarzuhr, Zeit, Datum, Tauchzeit, Anzeige bis 999 minuten

DISPLAYS (SCALE 1:1)



Zeitmodus



Oberflächendisplay

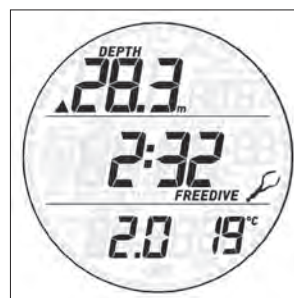

Tauchgangsmodus

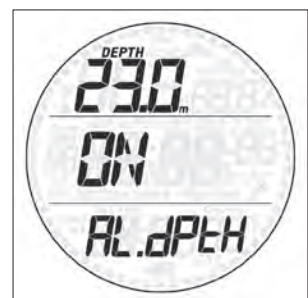

Programmierbarer Alarm

BLUELINK PRO

Art. Nr.: 414317

UVP 74,95 €

- ZUM HERUNTERLADEN DES LOGBUCHS EINES TAUCHCOMPUTERS AUF EIN TABLET ODER SMARTPHONE MIT DER BLUETOOTH LOW ENERGY TECHNOLOGIE (QUAD, QUAD AIR, PUCK PRO +, SMART, SMART APNEA, SMART AIR)
- ERFORDERT MARES APP / MYSSI APP (ANDROID, IOS)



DIVE LINK 2 USB

Art. Nr.: 414316

UVP 69,95 €

- ZUM HERUNTERLADEN DES SPEICHERINHALTS DES TAUCHCOMPUTERS AUF PC (QUAD, QUAD AIR, PUCK PRO +, SMART, SMART APNEA, SMART AIR)
- ERFORDERLICHE SOFTWARE: DIVE ORGANIZER (PC)



SMART DISPLAYSCHUTZ

Art. Nr.: 415173

UVP 34,95 €

- PASST PERFEKT UND IST LEICHT ANZUBRINGEN
- SCHÜTZT VOR KRATZERN, SCHMUTZ UND SAND
- WEICH UND LANGLEBIG
- ULTRAKLAR
- PACKUNG ENTHÄLT 2 STÜCK



DIVE ORGANIZER

- VOLLUMFÄNGLICHE SOFTWARE FÜR LOGBUCH MANAGEMENT
- ERMÖGLICHT FIRMWARE UPGRADES AUF KOMPATIBLEN TAUCHCOMPUTERN
- BIETET EINE GRAFISCHE DARSTELLUNG DER GEWEBESÄTTIGUNG MIT DETAILLIERTER ENTWICKLUNG WÄHREND DES TAUCHGANGS
- NUR FÜR PC

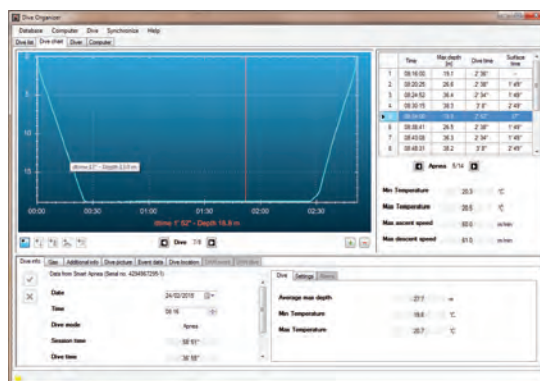

FLOSSEN

7m



FUSSTEIL X-WING COLOR

Art. Nr.: 420931

UVP 54,95 €

- KEINE SEITENRIPPEN AM FLOSSENBLATT
- SEHR LEICHT - GRÖSSE 42-43 WIEGT 270 G
- WEICHES MATERIAL
- IM 30°-WINKEL VORGEFORMT
- ERGONOMISCHE FUSSTASCHE MIT HOHER REAKTIONSFÄHIGKEIT AUS 2 MATERIALIEN, DIE DIE ENERGIE OPTIMAL AUF DIE FLOSSE ÜBERTRÄGT UND DADURCH DEN KRAFTAUFWAND OPTIMIERT UND DIE LEISTUNG STEIGERT
- VERSTEIFTE SOHLE ZUR VERMEIDUNG EINER VERFORMUNG DER FUSSTASCHE UNTER BLATTBELASTUNG UND ROTATION IN DER LÄNGSACHSE
- KANN AUCH OHNE NEOPRENSOCKEN GETRAGEN WERDEN
- VERPACKUNGSINFO: EINZELN ERHÄLTLICH
- ERHÄLTLICH IN BLAU, OLIVGRÜN UND ROSA

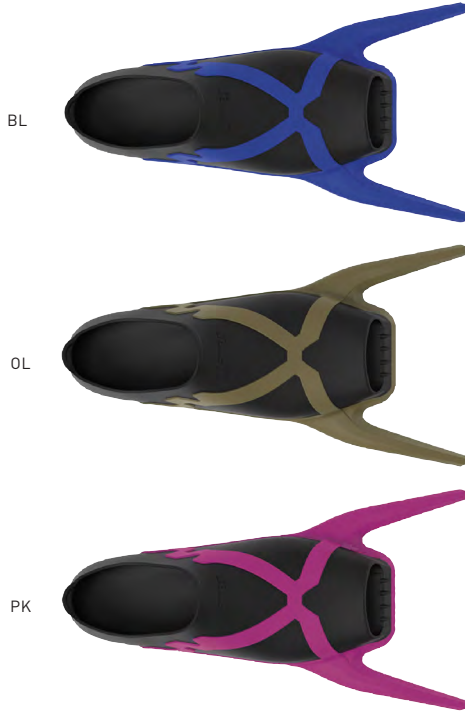

TECHNISCHE MERKMALE

Größen	036 - 038 - 040 - 042 - 044 - 046
--------	-----------------------------------

FUSSTEIL X-WING

Art. Nr.: 420924

UVP 54,95 €

- KEINE SEITENRIPPEN AM FLOSSENBLATT
- SEHR LEICHT - GRÖSSE 42-43 WIEGT 270 G
- WEICHES MATERIAL
- IM 30°-WINKEL VORGEFORMT
- ERGONOMISCHE FUSSTASCHE MIT HOHER REAKTIONSFÄHIGKEIT AUS 2 MATERIALIEN, DIE DIE ENERGIE OPTIMAL AUF DIE FLOSSE ÜBERTRÄGT UND DADURCH DEN KRAFTAUFWAND OPTIMIERT UND DIE LEISTUNG STEIGERT
- VERSTEIFTE SOHLE ZUR VERMEIDUNG EINER VERFORMUNG DER FUSSTASCHE UNTER BLATTBELASTUNG UND ROTATION IN DER LÄNGSACHSE
- KANN AUCH OHNE NEOPRENSOCKEN GETRAGEN WERDEN
- VERPACKUNGSINFO: EINZELN ERHÄLTLICH

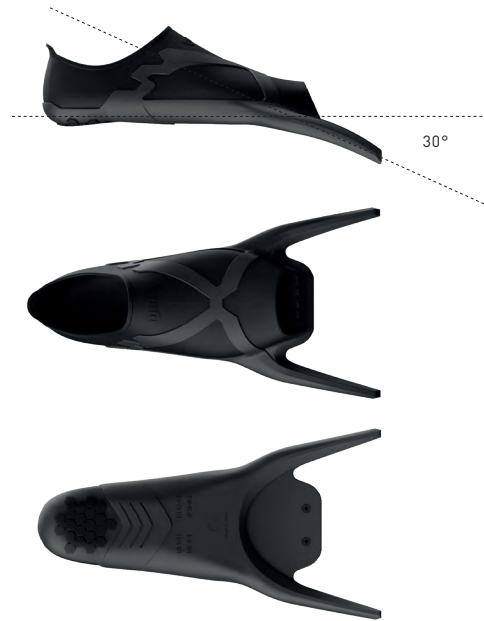

TECHNISCHE MERKMALE

Größen	036 - 038 - 040 - 042 - 044 - 046
--------	-----------------------------------

BEFESTIGUNGSKIT FÜR X-WING FLOSSENBLATT

Art. Nr.: 420925

UVP 7,95 €

- 1 STK. FÜR 1 FLOSSE



RAZOR EINLEGESOHL

Art. Nr.: 423943

UVP 7,95 €

- GEFORMTE EINLEGESOHL; VERKLEINERT DAS RAZOR FUSSTEIL UM EINE GRÖSSE
- MIT EINER SCHERE ENTLANG DER LINIEN AUF DER UNTERSEITE DER EINLEGESOHL PASSEND ZUSCHNEIDEN
- IN DER LÄNGE AN DREI VERSCHIEDENE GRÖSSEN ANPASSBAR
- PACKUNG MIT 5 PAAR



GRÖSSEN

A	+EU 39/40	=EU 37/38	=UK 4.5/5	=USA 5/6
B	+EU 41/42	=EU 40/41	=UK 6.5/7.5	=USA 7/8
C	+EU 43/44	=EU 42/43	=UK 8/9	=USA 8.5/9.5
C	+EU 45/46	=EU 44/45	=UK 10/10.5	=USA 10/11

X-WING

FUSSTEIL

BI-MATERIAL

Das neue Fußteil mit variabler Stärke kombiniert das Beste aus beiden Welten. Die dickeren „X“-Bereiche des Fußteils wurden entwickelt, um die vom Bein erzeugte Energie ohne Streuung oder Energieverluste auf das Flossenblatt zu übertragen

Das Fußteil ist aus einem weichen Material gefertigt, das maximalen Komfort und optimale Passform gewährleistet

Die seitlichen Rippen wurden auf ein Minimum verkürzt, um die elastischen und mechanischen Eigenschaften des Flossenblatts bestmöglich zu nutzen

Die Größe des Fußteils wird an der tatsächlichen Barfußgröße gemessen, einschließlich eines kleineren Bereichs für mehr Passformoptionen.

Das neue X-WING-Fußteil gehört zu den leichtesten auf dem Markt und ist auf unser neues Flossenblatt mit 30-Grad-Winkel abgestimmt, um höchsten Komfort und maximalen Vortrieb/Leistung zu bieten.

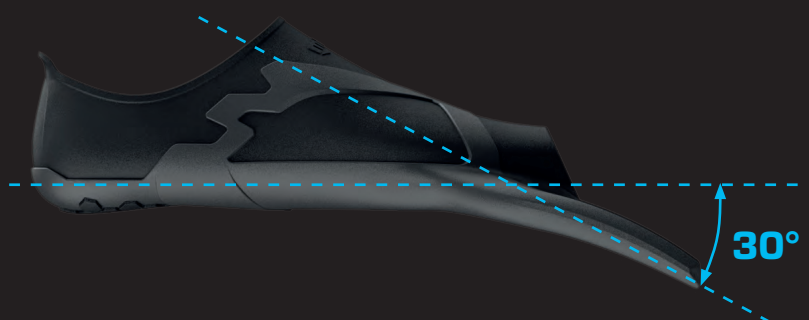
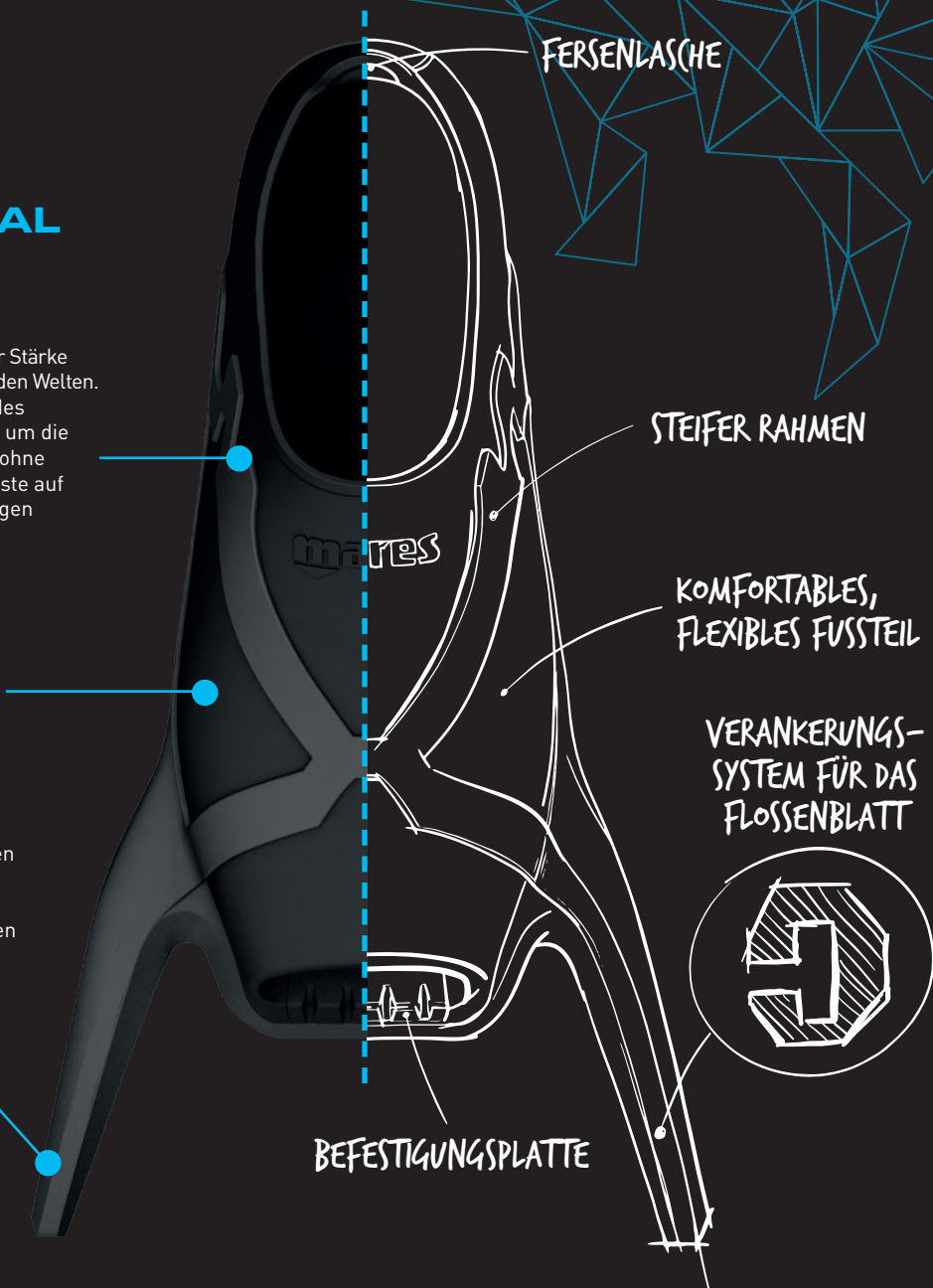

FLOSSENBLATT X-WING

• 1 STK. FÜR 1 FLOSSE

FLOSSENBLATT X-WING C-EVO
 Art. Nr.: 420934 SFT/MED **UVP 270,00 €**



FLOSSENBLATT X-WING PRO
 Art. Nr.: 420923 **UVP 39,95 €**



FLOSSENBLATT X-WING C-S
 Art. Nr.: 420933 SFT/MED **UVP 219,00 €**



FLOSSENBLATT X-WING PRO BWN
 Art. Nr.: 420929 **UVP 39,95 €**



FLOSSENBLATT X-WING FIBER **NEW**
 Art. Nr.: 420917 SFT/MED **UVP 149,00 €**



FLOSSENBLATT X-WING
 Art. Nr.: 420922 **UVP 39,95 €**



FLOSSENBLATT X-WING SHORT
 Art. Nr.: 420932 **UVP 39,95 €**



BL



PK



OL

100% CARBON



**X-WING
C-EVO**

Diese Flosse wurde speziell für das Freitauchen in der Tiefe entwickelt. Sie wird in einer speziellen Aluminiumform hergestellt, die außergewöhnliche Ergebnisse in Bezug auf Haltbarkeit und Reaktionsfähigkeit ohne jegliche ästhetische Mängel erzielt. Das Flossenblatt wird einem Druck von ca. 6 kg/cm² ausgesetzt und die Erwärmung erfolgt durch einen sehr schnellen Temperaturanstieg, wodurch ein außergewöhnliches Ergebnis erzielt wird. Sie besteht aus zwölf Lagen T700-Carbonfaser mit unterschiedlichen Texturen, Längen und verschiedenen Harztypen. Die inneren Schichten sind verlaufen in einer Richtung, um ein seitliches Verdrehen oder Verrutschen des Flossenblatts zu verhindern. Die Oberfläche wird mit dem gleichen Verfahren wie bei Rennbooten der neuesten Generation bearbeitet. Ein Verfahren, bei dem nach jahrelanger Forschung herausgefunden wurde, welche Art von Oberfläche am besten Reibung und Turbulenzen beseitigt. Auch die Form des Flossenblattes optimiert den Vortrieb, indem der Endbereich zu einem länglichen Profil ausläuft. Das Flossenblatt ist in einem Winkel von 30 Grad geneigt und wird so zu einer natürlichen Verlängerung des Beins. Die Flossenblätter werden mit dem neuen und komfortableren X-WING-Fußteil in blauer Farbe geliefert.



**X-WING
C-S**

Elf Schichten aus 100 % Carbon mit unterschiedlichen Faserrichtungen und Stärken, in eine Form gepresst für ein reaktionsfreudiges und langlebiges Produkt. Die moderate Größe macht sie perfekt für Freitaucher, die mehr Wendigkeit suchen. Das Blatt ist in einem Winkel von 30 Grad geneigt und wird so zu einer natürlichen Verlängerung des Beins.

	X-WING C-EVO	X-WING C-S
ART. NR.	420423	420422
HÄRTE	● WEICH ● MITTEL	● ● ●
LÄNGE (mm)	760	620
MATERIAL	UNIDIREKTIONALES CARBON 100%	CARBON 100%
EINSATZ	FREEDIVING IN GROßEN TIEFEN	FREEDIVING

X-WING C-EVO

Art. Nr.: 420423 SFT/MED

UVP 545,00 €



- DAS FLOSSENBLATT IST AUS 100 % VORIMPRÄGNIERTEM CARBON GEFERTIGT, UM EINE HOHE QUALITÄT ZU GEWÄHRLEISTEN
- T700 CARBON MIT UNIDIREKTIONAL GEWEBTEN FASERN ZUR REDUZIERUNG DER SEITLICHEN FLEXION
- DIE FASERN ÜBERKREUZEN SICH WENIGER HÄUFIG, WODURCH DIE REAKTIONSFÄHIGKEIT DES FLOSSENBLATTS ERHÖHT WIRD
- UNTERSCHIEDLICHE FLOSSENBLATTSTÄRKEN UND HOHE PARABOLISCHE FLEXION
- DAS FLOSSENBLATT IST 190 MM BREIT UND 750 MM LANG
- HOCHWERTIGES HERSTELLUNGSVERFAHREN
- FLEXIBLE SEITENRIPPEN STÜTZEN UND OPTIMIEREN DEN STRÖMUNGSDRUCK UND DIE FLEXION
- ERHÄLTLICHT MIT EINEM WEICHEN ODER MITTELFESTEN FLOSSENBLATT, JE NACH GEWICHT DES BENUTZERS
- LANGE FLOSSEN, DIE FÜR EINE HOHE BEINSCHLAGFREQUENZ ZUM FREITAUCHEN UND SPEERFISCHEN IN DER TIEFE AUSGELEGT SIND
- 30° FLOSSENBLATTWINKEL IN BEZUG AUF DIE FUSSTASCHE
- DIE X-WING-FUSSTASCHE KANN AUCH OHNE NEOPRENSOCKEN GETRAGEN WERDEN
- AUSTAUSCHBARE FLOSSENBLATTKONSTRUKTION

TECHNISCHE MERKMALE

Größen			Gesamte Flossenlänge	Breite
EU	UK	USA		
36/37	3/4	4/5	984 mm	195 mm
38/39	5/6	6/7	998 mm	195 mm
40/41	6.5/7.5	7/8	1005 mm	195 mm
42/43	8/9	8.5/9.5	1016 mm	195 mm
44/45	10/10.5	10/11	1038 mm	195 mm
46/47	11.5/12	12/13	1047 mm	195 mm

Flossenblatt-Material	Carbon
-----------------------	--------

ERSATZTEILE

Fussteil X-Wing	420924	Seite 208
Fussteil X-Wing Color	420931	Seite 208
Befestigungskit für X-Wing Flossenblatt	420925	Seite 208
Flossenblatt X-Wing C-EVO	420934	Seite 210

ZUBEHÖR

Razor Einlegesohle	423943	Seite 208
--------------------	--------	-----------

X_WING C-S

Art. Nr.: 420422 SFT/MED

UVP 475,00 €

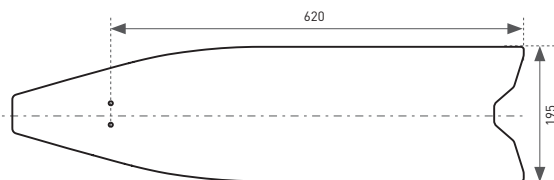

- DAS FLOSSENBLATT IST AUS 100 % VORIMPRÄGNIERTEM CARBON GEFERTIGT, UM EINE HOHE QUALITÄT ZU GEWÄHRLEISTEN
- 3K GEWEBTE CARBONFASERN MIT HÖCHST WIDERSTANDSFÄHIGEN EIGENSCHAFTEN
- DIE FASERN ÜBERKREUZEN SICH WENIGER HÄUFIG, WODURCH DIE REAKTIONSFÄHIGKEIT DES FLOSSENBLATTS ERHÖHT WIRD
- UNTERSCHIEDLICHE FLOSSENBLATTSTÄRKEN UND HOHE PARABOLISCHE FLEXION
- DAS FLOSSENBLATT IST 185 MM BREIT UND 600 MM LANG
- HOCHWERTIGES HERSTELLUNGSVERFAHREN
- FLEXIBLE SEITENRIPPEN STÜTZEN UND OPTIMIEREN DEN STRÖMUNGSDRUCK UND DIE FLEXION
- ERHÄLTLICHT MIT EINEM WEICHEN ODER MITTELFESTEN FLOSSENBLATT, JE NACH GEWICHT DES BENUTZERS
- FLOSSEN MITTLERER LÄNGEN GEEIGNET FÜR JEDE BEINSCHLAGFREQUENZ
- 30° FLOSSENBLATTWINKEL IN BEZUG AUF DIE FUSSTASCHE
- DAS X-WING-FUSSTEIL KANN AUCH OHNE NEOPRENSOCKEN GETRAGEN WERDEN
- AUSTAUSCHBARE FLOSSENBLATTKONSTRUKTION

TECHNISCHE MERKMALE

Größen			Gesamte Flossenlänge	Breite
EU	UK	USA		
36/37	3/4	4/5	844 mm	195 mm
38/39	5/6	6/7	858 mm	195 mm
40/41	6.5/7.5	7/8	865 mm	195 mm
42/43	8/9	8.5/9.5	876 mm	195 mm
44/45	10/10.5	10/11	898 mm	195 mm
46/47	11.5/12	12/13	907 mm	195 mm

Flossenblatt-Material	Carbon
-----------------------	--------

ERSATZTEILE

Fussteil X-Wing Color	420931	Seite 208
Befestigungskit für X-Wing Flossenblatt	420925	Seite 208
Flossenblatt X-Wing C-S	420933	Seite 208
Fussteil X-Wing	420924	Seite 210

ZUBEHÖR

Razor Einlegesohle	423943	Seite 208
--------------------	--------	-----------

X-WING FIBER**NEW**

Art. Nr.: 420424 SFT/MED

UVP 399,00 €



- FLOSSENBLATT MIT VORIMPRÄGNIERTEN GLASFASERSCHICHTEN
- UNTERSCHIEDLICHE FLOSSENBLATTSTÄRKEN UND HOHE PARABOLISCHE FLEXION
- DAS FLOSSENBLATT IST 195 MM BREIT UND 670 MM LANG
- HOCHWERTIGES HERSTELLUNGSVERFAHREN
- FLEXIBLE SEITENRIPPEN STÜTZEN UND OPTIMIEREN DEN STRÖMUNGSDRUCK UND DIE FLEXION
- ERHÄLTLICHT MIT EINEM WEICHEN ODER MITTELFESTEN FLOSSENBLATT, JE NACH BEDARF DES BENUTZERS
- LÄNGERE FLOSSEN, FÜR EINE MITTLERE FLOSSENSCHLAGFREQUENZ
- INDIGO POLYGON FLOSSENBLATT
- 30° FLOSSENBLATTWINKEL IN BEZUG AUF DAS FUSSTEIL
- DAS X-WING-FUSSTEIL KANN AUCH OHNE NEOPRENSOCKEN GETRAGEN WERDEN
- AUSTAUSCHBARE FLOSSENBLATTKONSTRUKTION

TECHNISCHE MERKMALE

Größen			Gesamte Flossenlänge
EU	UK	USA	
36/37	3/4	4/5	907mm
38/39	5/6	6/7	921mm
40/41	6.5/7.5	7/8	928mm
42/43	8/9	8.5/9.5	942mm
44/45	10/10.5	10/11	961mm
46/47	11.5/12	12/13	970mm

Flossenblatt-Material	Fiberglas
-----------------------	-----------

ERSATZTEILE

Fussteil X-Wing	420924	Seite 208
Fussteil X-Wing Color	420931	Seite 208
Befestigungskit für X-Wing Flossenblatt	420925	Seite 208
Flossenblatt X-Wing Fiber	420917	Seite 210

ZUBEHÖR

Razor Einlegesohle	423943	Seite 208
--------------------	--------	-----------

X-WING FIBER

FIBERGLAS FLOSSEN



0,6
mm

1,4
mm

X-WING FIBER	
ART. NR.	420424
HÄRTE	WEICH ● MITTEL ●
LÄNGE (mm)	683
DOUBLE WAVE FLEX	●
EINSATZ	FREEDIVING IN GROßEN TIEFEN

Flossenblätter aus Verbundwerkstoff werden in einer Hochdruckpresse hergestellt, die 15 kg/cm² erreicht. Dieser Prozess ermöglicht eine präzise Steuerung der Harzmenge im Produkt und ist mit 100-prozentiger Genauigkeit und Zuverlässigkeit wiederholbar. Jedes Flossenblatt wird unabhängig per CNC gefräst und der Faltprozess wird durch ein exklusives Thermoformsystem mit einer kontrollierten Temperierung des Materials abgeschlossen. Dieses System sorgt für Konsistenz und unschlagbare Haltbarkeit, insbesondere im Biegebereich des Flossenblatts. Die Flossenblätter aus Fiberglas werden aus einem Material hergestellt, das mit einem eigens definierten Harz imprägniert ist. Dadurch sind sie besonders reaktionsschnell, leicht und leistungsstark. Die Flossenblätter aus Fiberglas werden in einem einzigartigen Schichtungsverfahren komprimiert, um maximale Leistung zu erzielen und gleichzeitig die Ermüdung der Muskeln bei längerem Gebrauch zu reduzieren.

X-WING PRO

Art. Nr.: 420420

UVP 119,00 €



- KONISCHES HOCHLEISTUNGS-ELASTOMERBLATT FÜR HOHE WENDIGKEIT UND PERFORMANCE
- LEISTUNGSSTARKER FUSSTEIL FÜR EINE PERFEKTE KRAFTÜBERTRAGUNG VOM FUSS AUF DAS BLATT
- V-SPITZE VERHINDERT SEITLICHES VERRUTSCHEN BEIM BEINSCHLAG
- DAS BLATT IST 190 MM BREIT UND 713 MM LANG
- 30° BLATTWINKEL IN BEZUG AUF DEN FUSSTEIL
- DER X-WING-FUSSTEIL KANN AUCH OHNE NEOPRENSOCKEN GETRAGEN WERDEN
- AUSTAUSCHBARE BLATTKONSTRUKTION

FARBKOMBINATIONEN

BK

BWN

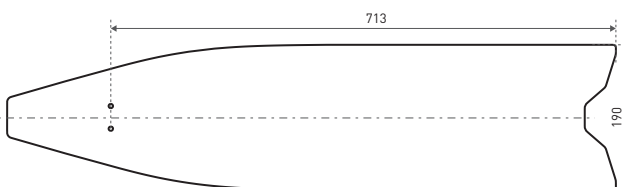
TECHNISCHE MERKMALE

Größen			Gesamte Flossenlänge	Breite
EU	UK	USA		
36/37	3/4	4/5	937 mm	190 mm
38/39	5/6	6/7	951 mm	190 mm
40/41	6.5/7.5	7/8	958 mm	190 mm
42/43	8/9	8.5/9.5	972 mm	190 mm
44/45	10/10.5	10/11	991 mm	190 mm
46/47	11.5/12	12/13	1000 mm	190 mm

Flossenblatt-Material	Technopolymer
-----------------------	---------------

ERSATZTEILE

Fussteil X-Wing	420924	Seite 208
Fussteil X-Wing Color	420931	Seite 208
Befestigungskit für X-Wing Flossenblatt	420925	Seite 208
Flossenblatt X-Wing Pro	420923	Seite 210

ZUBEHÖR

Razor Einlegesohle	423943	Seite 208
--------------------	--------	-----------

X-WING

Art. Nr.: 420419

UVP 119,00 €

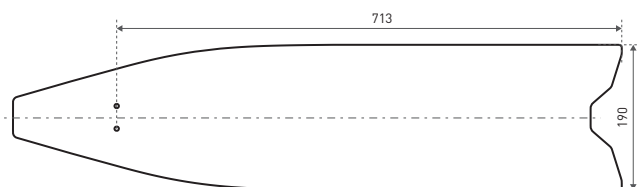

- KONISCHES HOCHLEISTUNGS-ELASTOMERBLATT FÜR HOHE WENDIGKEIT UND PERFORMANCE
- LEISTUNGSSTARKES FUSSTEIL FÜR EINE PERFEKTE KRAFTÜBERTRAGUNG VOM FUSS AUF DAS FLOSSENBLATT
- V-SPITZE VERHINDERT SEITLICHES VERRÜTSCHEN BEIM BEINSCHLAG
- DAS BLATT IST 190 MM BREIT UND 713 MM LANG
- 30° BLATTWINKEL IN BEZUG AUF DIE FUSSTASCHE
- SUPERWEICHES MATERIAL
- DIE BESTE WAHL FÜR LÄNGERES SCHWIMMEN AN DER OBERFLÄCHE UND FREITAUCHEN
- AUSTAUSCHBARE BLATTKONSTRUKTION
- DIE X-WING-FUSSTASCHE KANN AUCH OHNE NEOPRENSOCKEN GETRAGEN WERDEN

TECHNISCHE MERKMALE

Größen			Gesamte Flossenlänge	Breite
EU	UK	USA		
36/37	3/4	4/5	937 mm	190 mm
38/39	5/6	6/7	951 mm	190 mm
40/41	6.5/7.5	7/8	958 mm	190 mm
42/43	8/9	8.5/9.5	972 mm	190 mm
44/45	10/10.5	10/11	991 mm	190 mm
46/47	11.5/12	12/13	1000 mm	190 mm

Flossenblatt-Material	Technopolymer
-----------------------	---------------

ERSATZTEILE

Fussteil X-Wing	420924	Seite 208
Fussteil X-Wing Color	420931	Seite 208
Befestigungskit für X-Wing Flossenblatt	420925	Seite 208
Flossenblatt X-Wing	420922	Seite 210

ZUBEHÖR

Razor Einlegesohle	423943	Seite 208
--------------------	--------	-----------

X-WING SHORT

Art. Nr.: 420421

UVP 119,00 €



- KONISCHES HOCHLEISTUNGS-ELASTOMERBLATT FÜR HOHE WENDIGKEIT UND PERFORMANCE
- DAS BLATT IST 180 MM BREIT UND 613 MM LANG
- FLOSSENBLATT MIT V-SPITZE VERHINDERT SEITLICHES VERRUTSCHEN BEIM BEINSCHLAG
- DIE VERSIONEN PINK UND BLAU HABEN EIN UM 25 % WEICHERES BLATT ALS DIE X-WING PRO FLOSSEN
- DIE VERSIONEN PINK UND BLAU SIND DIE BESTE WAHL FÜR LÄNGERES SCHWIMMEN AN DER OBERFLÄCHE, FREITAUCHEN UND LEICHTE TAUCHER, WÄHREND DIE OLIVGRÜNE VERSION FÜR LÄNGERES SCHWIMMEN AN DER OBERFLÄCHE UND SPEERFISCHEN EMPFOHLEN WIRD
- 30° FLOSSENBLATTWINKEL IN BEZUG AUF DAS FUSSTEIL
- AUSTAUSCHBARE FLOSSENBLATTKONSTRUKTION
- DAS X-WING-FUSSTEIL KANN AUCH OHNE NEOPRENSOCKEN GETRAGEN WERDEN
- LEISTUNGSSTARKES FUSSTEIL FÜR EINE PERFEKTE KRAFTÜBERTRAGUNG VOM FUSS AUF DAS FLOSSENBLATT

FARBKOMBINATIONEN

BL

OL

PK

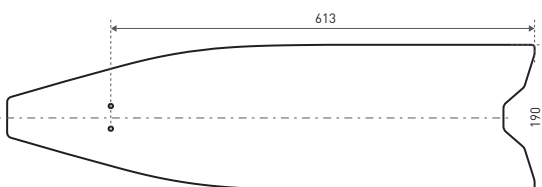
TECHNISCHE MERKMALE

Größen			Gesamte Flossenlänge	Breite
EU	UK	USA		
36/37	3/4	4/5	837 mm	190 mm
38/39	5/6	6/7	851 mm	190 mm
40/41	6.5/7.5	7/8	858 mm	190 mm
42/43	8/9	8.5/9.5	869 mm	190 mm
44/45	10/10.5	10/11	891 mm	190 mm
46/47	11.5/12	12/13	900 mm	190 mm

Flossenblatt-Material	Technopolymer
-----------------------	---------------

ERSATZTEILE

Fussteil X-Wing	420924	Seite 208
Fussteil X-Wing Color	420931	Seite 208
Befestigungsset für X-Wing Flossenblatt	420925	Seite 208
Flossenblatt X-Wing Short	420932	Seite 210

ZUBEHÖR

Razor Einlegesohle	423943	Seite 208
--------------------	--------	-----------

POLYPROPYLEN FLOSSEN

Durch die Herstellung in einem aufwendigen Spritzgussverfahren ist es möglich, variable geometrische Stärken wie bei Flossenblättern aus Carbon- und Glasfasern zu erzielen. Mit diesem Verfahren können wir das Flossenblatt an den richtigen Stellen weich und elastisch gestalten. Das neue Sortiment an Flossen und Flossenblättern eignet sich für jeden Einsatz und alle Arten von Tauchern. Vom Freediving Anfänger bis zum Profi. Wir bieten auch spezielle Flossenblätter für den Frauenmarkt an.

Die Flossenblätter werden mit unseren neuen Fußteilen in passenden Farben und neuen, noch weicheren und bequemeren Materialien kombiniert.

Alle Flossenblätter sind in einem Winkel von 30 Grad zum Fußteil geneigt, wodurch sie zu einer natürlichen Verlängerung des Beins werden. Dadurch wird die Kraftübertragung optimiert und die Ermüdung beim Schwimmen an der Oberfläche verringert.



	X-WING PRO	X-WING PRO	X-WING	X-WING SHORT	X-WING SHORT	X-WING SHORT
ART. NR.	420420 BK	420420 BWN	420419	420421 BL	420421 PK	420421 GN
HÄRTE	MITTEL	MITTEL	WEICH	WEICH	WEICH	MITTEL
LÄNGE (mm)	693	693	693	593	593	593

FLOSSENBLATT RAZOR

• 1 STK. FÜR 1 FLOSSE

FLOSSENBLATT RAZOR GREY

Art. Nr.: 420902

UVP 34,95 €



FLOSSENBLATT RAZOR PRO BLACK

Art. Nr.: 420901

UVP 34,95 €



RAZOR FUSSTEIL

Art. Nr.: 420904

UVP 59,95 €

- ZU TRAGEN MIT 3-MM-NEOPRENSOCKEN
- WENN SIE DIESE FLOSSEN BARFUSS TRAGEN WOLLEN, BITTE EINE GRÖSSE KLEINER WÄHLEN



TECHNISCHE MERKMALE

Größen	39/40 - 41/42 - 43/44 - 45/46 - 47/48
--------	---------------------------------------

BEFESTIGUNGSKIT FÜR RAZOR FLOSSENBLATT

Art. Nr.: 420905

UVP 7,95 €

Art. Nr.: 420916 mit dicker Platte

UVP 7,95 €

- BEFESTIGUNGSSET FÜR MARES RAZOR / RAZOR PRO FLOSSENBLÄTTER
- ERSATZTEIL



RAZOR PRO

Art. Nr.: 420401

UVP 119,00 €

- AUSTAUSCHBARES BLATT FÜR SÄMTLICHE TAUCHBEDINGUNGEN
- KONISCHES HOCHLEISTUNGS-ELASTOMERBLATT FÜR HOHE WENDIGKEIT UND PERFORMANCE
- RAZOR-FUSSTEIL ZUM TRAGEN MIT EINER 3-MM-NEOPRENSOCKE
- LEISTUNGSSTARKES FUSSTEIL FÜR EINE PERFEKTE KRAFTÜBERTRAGUNG VOM FUSS AUF DAS BLATT
- V-SPITZE VERHINDERT SEITLICHES VERRUTSCHEN BEIM BEINSCHLAG



TECHNISCHE MERKMALE

Größen			Gesamte Flossenlänge
EU	UK	USA	
39/40	5.5/6.5	7/8	870 mm
41/42	7.5/8	8.5/9.5	880 mm
43/44	9/10	10/11	900 mm
45/46	10.5/11.5	12/13	910 mm
47/48	12/13	13/14	920 mm

Flossenblatt-Material	Technopolymer
-----------------------	---------------

ERSATZTEILE

Razor Fußteil	420904	Seite 220
Befestigungskit für Razor Flossenblatt	420905	Seite 220
Flossenblatt Razor Pro Black	420901	Seite 220

ZUBEHÖR

Razor Einlegesohle	423943	Seite 208
--------------------	--------	-----------

RAZOR

Art. Nr.: 420402

UVP 119,00 €

- IDEALE FLOSSE FÜR TAUCHGÄNGE IN GERINGEN BIS MITTLEREN TIEFEN
- 30 % WEICHERES BLATT ALS DIE RAZOR PRO
- BESTE WAHL FÜR LANGSTRECKENSCHWIMMER
- RAZOR-FUSSTEIL ZUM TRAGEN MIT EINER 3-MM-NEOPRENSOCKE
- AUSTAUSCHBARE BLATTKONSTRUKTION



CONCORDE

Art. Nr.: 420406

UVP 79,95 €

- IDEALE FLOSSE FÜR TAUCHGÄNGE IN GERINGEN BIS MITTLEREN TIEFEN
- NEUES TECHNO-POLYMER-BLATT MIT HOHER PARABOLISCHER FLEXION
- KONISCHE SEITENRIPPEN FÜR PROGRESSIVE BLATTFLEXION
- NEUE SPITZE VERHINDERT SEITLICHES VERRUTSCHEN BEIM FLOSSENSCHLAG



TECHNISCHE MERKMALE

Größen			Gesamte Flossenlänge
EU	UK	USA	
39/40	5.5/6.5	7/8	870 mm
41/42	7.5/8	8.5/9.5	880 mm
43/44	9/10	10/11	900 mm
45/46	10.5/11.5	12/13	910 mm
47/48	12/13	13/14	920 mm

Flossenblatt-Material	Technopolymer
-----------------------	---------------

ERSATZTEILE

Razor Fußteil	420904	Seite 220
Befestigungsset für Razor Flossenblatt	420905	Seite 220
Flossenblatt Razor Grey	420902	Seite 220

ZUBEHÖR

Razor Einlegesohle	423943	Seite 208
--------------------	--------	-----------

FARBKOMBINATIONEN



TECHNISCHE MERKMALE

Größen			Gesamte Flossenlänge
EU	UK	USA	
38/39	5/6	6/7	860 mm
40/41	6.5/7.5	7/8	874 mm
42/43	8/9	8.5/9.5	889 mm
44/45	10/10.5	10/11	902 mm
46/47	11.5/12	12/13	916 mm

Flossenblatt-Material	Technopolymer
-----------------------	---------------

AVANTI QUATTRO POWER

Art. Nr.: 420404

UVP 135,00 €

- MARES CHANNEL THRUST-PATENT
- OPTIMIERTE KANALISIERUNG DES STRÖMUNGSDRUCKS
- KÜRZERES BLATT FÜR BESSERE KONTROLLE UND WENDIGKEIT IM UND UNTER WASSER
- ANATOMISCHES FUSSTEIL MIT VERSTÄRKTER FERSE



TECHNISCHE MERKMALE

Größen			Gesamte Flossenlänge
EU	UK	USA	
40/41	6.5/7.5	7/8	710 mm
42/43	8/9	8.5/9.5	725 mm
44/45	10/10.5	10/11	755 mm
46/47	11.5/12	12/13	765 mm

Flossenblatt-Material	EVA
-----------------------	-----

FLOSSEN



Flosse	X-Wing C-EVO	X-Wing C-S	X-Wing Fiber	X-Wing Pro	X-Wing	X-Wing Short	Razor Pro	Razor	Concorde	Avanti Quattro Power
Art. Nr.	420423 SFT/MED	420422 SFT/MED	420424 SFT/MED	420420	420419	420421	420401	420402	420406	420404
Farbe				● BK ● BWN	● BL	● BL ● OL ● PK	● BK	● GR	● BK ● GN ● OL	● CM
Größen										
EU	UK	USA								
36/37	3/4	4/5	984mm	844mm	907mm	937mm	937mm	837mm		
38/39	5/6	6/7	998mm	858mm	921mm	951mm	951mm	851mm		
39/40	5.5/6.5	7/8							860mm	
40/41	6.5/7.5	7/8	1005mm	865mm	928mm	958mm	958mm	858mm		710mm
41/42	7.5/8	8.5/9.5								
42/43	8/9	8.5/9.5	1016mm	876mm	942mm	972mm	972mm	869mm		725mm
43/44	9/10	10/11							870mm	870mm
44/45	10/10.5	10/11	1038mm	898mm	961mm	991mm	991mm	891mm		902mm
45/46	10.5/11.5	12/13							910mm	910mm
46/47	11.5/12	12/13	1047mm	907mm	970mm	1000mm	1000mm	900mm		916mm
47/48	12/13	14/15							920mm	920mm

MASKEN & SCHNORCHEL

75m



X-TREAM

Art. Nr.: 421417

UVP 79,95 €



- ÜBERSPRITZTER RAHMEN UND ANATOMISCH GEFORMTER MASKENKÖRPER
- MINIMALE DISTANZ ZWISCHEN GLAS UND AUGEN
- ULTRA-MINIMALES INNENVOLUMEN
- WEITERES SICHTFELD
- SEHR LEICHT
- ANTIREFLEX-EIGENSCHAFTEN
- HYDRODYNAMISCHES PROFIL FÜR WENIGER WASSERWIDERSTAND
- ERGONOMISCHE MASKENBANDSCHNALLEN FÜR BESSERE HYDRODYNAMIK
- SCHNORCHELHALTER AM MASKENBAND FÜR EINFACHES ANZIEHEN
- GRIFFIGE PRÄGUNG AM NASENERKER FÜR DAS TRAGEN MIT NASENCLIP
- WEICHER SILIKONMASKENKÖRPER
- LANGES BAND
- ERHÄLTLICHT IN SCHWARZ, GRÜN, BLAU, OLIVGRÜN UND NEONGELB



FARBKOMBINATIONEN



BK BK

GN BL

BL WH

YL BK

OL BK

DETAILS



COLOR MATCHING



VIPER

Art. Nr.: 421411

UVP 64,95 €



- GERINGERER ABSTAND ZWISCHEN AUGE UND GLAS
- MINIMALES INNENVOLUMEN
- GRÖßERES GESICHTSFELD
- ANATOMISCHER MASKENKÖRPER OHNE INNENLIPPE
- SEHR LEICHT
- MATTES FINISH
- DAS HYDRODYNAMISCHE PROFIL VERRINGERT DEN WASSERWIDERSTAND
- ERGONOMISCHE SCHNALLEN AM MASKENBAND LASSEN SICH MÜHELOS BEDIENEN
- DAS SPEZIELLE SILIKON, DAS FÜR DEN MASKENKÖRPER VERWENDET WIRD, VERRINGERT DAS BESCHLAGEN DER MASKE



SPYDER

Art. Nr.: 421415

UVP 64,95 €



- REDUZIERTER ABSTAND ZWISCHEN GLAS UND AUGEN
- MINIMALES INNENVOLUMEN
- WEITERES SICHTFELD
- ANATOMISCHER MASKENKÖRPER
- SEHR LEICHT
- MATTE ANTIREFLEX-BESCHICHTUNG
- HYDRODYNAMISCHES PROFIL FÜR GERINGEREN WASSERWIDERSTAND
- ERGONOMISCHE MASKENBANDSCHNALLEN FÜR MÜHELOSE BEDIENUNG
- NEUARTIGES SILIKON IM MASKENKÖRPER REDUZIERT BESCHLAG



FARBKOMBINATIONEN



BK BK

BWNBK

GNBK

BLBL

FARBKOMBINATIONEN



BK BK

BWGN

BKBL

BWKBW

PKK BK

STAR LIQUIDSKIN

Art. Nr.: 421400

UVP 69,95 €

- BI-SILIKON MASKENKÖRPER UND -BAND, EXKLUSIVES MARES LIQUIDSKIN® PATENT
- MINIMALES INNENVOLUMEN
- GERINGERER ABSTAND ZWISCHEN AUGE UND GLAS
- GRÖßERES GESICHTSFELD
- FLACHE SCHNALLEN AM MASKENKÖRPER

STAR

Art. Nr.: 421402

UVP 44,95 €

- MINIMALES INNENVOLUMEN
- GERINGERER ABSTAND ZWISCHEN AUGE UND GLAS
- GRÖßERES GESICHTSFELD
- FLACHE SCHNALLEN AM MASKENKÖRPER



FARBKOMBINATIONEN



BKGR

FARBKOMBINATIONEN



BKBK

CMBK

ZUBEHÖR

Optische Gläser Art. Nr. 411191: von -1,0 bis -5,0

ZUBEHÖR

Optische Gläser Art. Nr. 411191: von -1,0 bis -5,0

*Die Gläser entsprechen der Norm EN 16805. Sie sind keine medizinischen Produkte.

SAMURAI X

Art. Nr.: 421413

UVP 54,95 €

- NEU GESTALTETE HISTORISCHE SAMURAI MASKE
- REDUZIERTER ABSTAND ZWISCHEN GLAS UND AUGEN
- MINIMALES INNENVOLUMEN, WENIGER ALS 80 CM³
- WEITES BLICKFELD
- NEUER LEICHTER DÜNNER RAHMEN
- MATTE ANTIREFLEX-BESCHICHTUNG
- SCHNALLHALTERUNGEN AUF DEM MASKENKÖRPER



FARBKOMBINATIONEN



BK BK

BW NB BK

GN BK

SEALHOUETTE

Art. Nr.: 421414

UVP 69,95 €

- ZWEIFLASCHE MASKE
- SILIKONMASKENKÖRPER
- REDUZIERTER ABSTAND ZWISCHEN GLAS UND AUGEN
- WEITERS BLICKFELD
- SEHR LEICHT
- SCHNALLEN AM MASKENKÖRPER



FARBKOMBINATIONEN



BK BK

MB BK BK

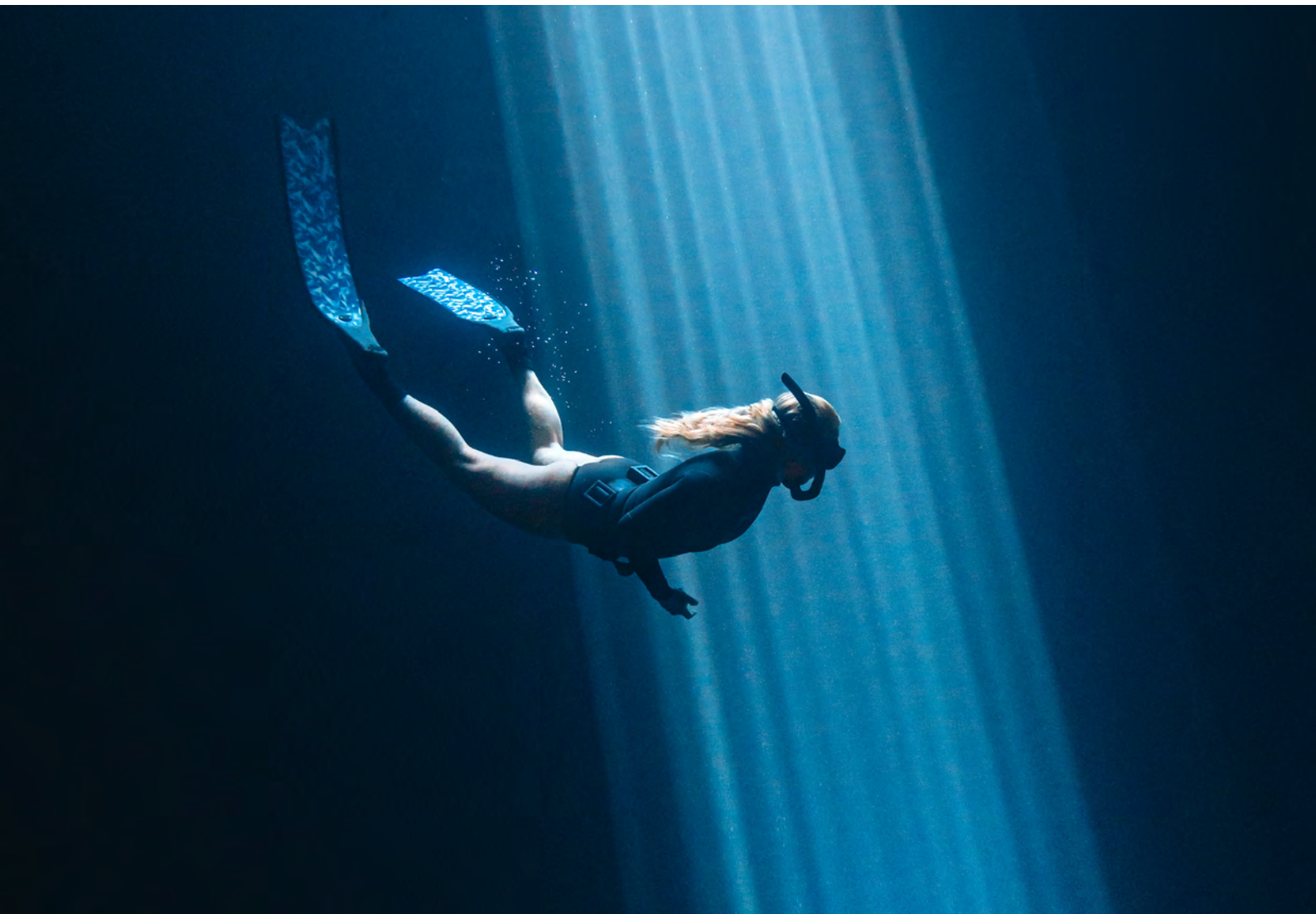

DUAL CAMO

Art. Nr.: 421457

UVP 29,95 €

- WEICHES SCHNORCHELROHR IN SCHWARZEM ODER BLAUEM CAMOUFLAGE DESIGN
- ANATOMISCHES MUNDSTÜCK AUS HYPOALLERGENEM SILIKON
- OPTIMIERTE ROHRLÄNGE UND DURCHMESSER FÜR NATÜRLICHES, MÜHELOSES ATMEN
- SPEZIELLE D-FORM DES ROHRS VERHINDERT UNBEHAGEN IM SCHLÄFENBEREICH



FARBKOMBINATIONEN



MBKSA

DUAL BASIC

Art. Nr.: 421455

UVP 24,95 €

- IDEAL FÜR LANGES SCHNORCHELN
- ANATOMISCHES MUNDSTÜCK AUS HYPOALLERGENEM SILIKON
- DURCHMESSER UND LÄNGE DES SCHNORCHELROHRS WURDEN OPTIMIERT: LEICHTERES AUSBLASEN, WENIGER LUFTTURBULENZEN
- DER SPEZIELLE D-FORMIGE QUERSCHNITT DES SCHNORCHELROHRS VERRINGERT UNANGENEHMEN DRUCK AUF DEN SCHLÄFENBEREICH



FARBKOMBINATIONEN



BKSA CLSA

DUAL

Art. Nr.: 421454

UVP 29,95 €

- SCHNORCHELROHR AUS ZWEI MATERIALIEN VON UNTERSCHIEDLICHER HÄRTE
- IDEAL FÜR LANGES SCHNORCHELN
- ANATOMISCHES MUNDSTÜCK AUS HYPOALLERGENEM SILIKON
- DURCHMESSER UND LÄNGE DES SCHNORCHELROHRS WURDEN OPTIMIERT: LEICHTERES AUSBLASEN, WENIGER LUFTTURBULENZEN
- DER SPEZIELLE D-FORMIGE QUERSCHNITT DES SCHNORCHELROHRS VERRINGERT UNANGENEHMEN DRUCK AUF DEN SCHLÄFENBEREICH

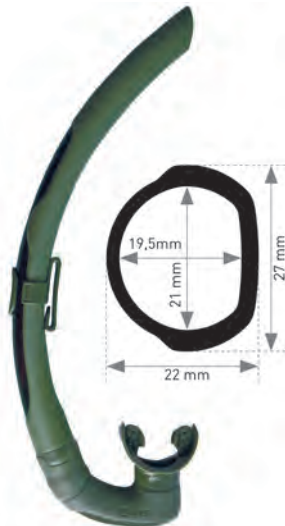

FARBKOMBINATIONEN



BKSA BWNSA GNSA

ELEMENT

Art. Nr.: 421456

UVP 17,95 €

- WEICHES MATERIAL
- OPTIMIERTE ROHRLÄNGE UND DURCHMESSER FÜR NATÜRLICHES, MÜHELOSES ATMEN
- HYPOALLERGENES SILIKON-MUNDSTÜCK



FARBKOMBINATIONEN



BWNSA BKSA

ELEMENT FLOATING

Art. Nr.: 421458

UVP 17,95 €

- SCHWIMMT IM SÜSS- UND SALZWASSER. VERLIEREN SIE NIE WIEDER IHREN SCHNORCHEL!
- WEICHES RÖHR
- OPTIMIERTE ROHRLÄNGE UND DURCHMESSER FÜR NATÜRLICHES, MÜHELOSES ATMEN
- HYPOALLERGENES SILIKON-MUNDSTÜCK

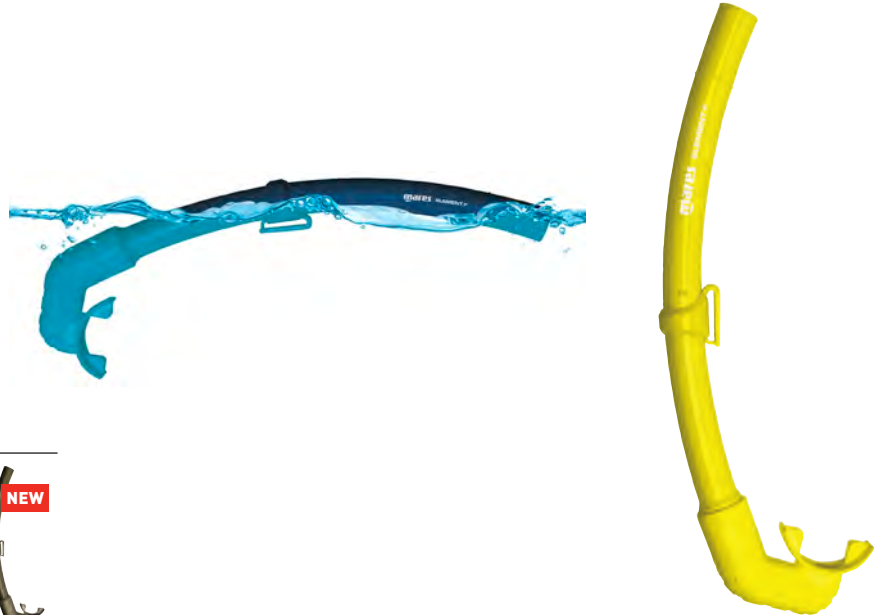

FARBKOMBINATIONEN



MASKEN



Masken	X-Tream	Viper	Spyder	Star Liquidskin	Star	Samurai X	Seahouette
Art. Nr.	421417	421411	421415	421400	421402	421413	421414
Farben	● BKBK ● BLWH ● GNBL ● OLBK ● YLBK	● BKBK ● BLBL ● BWNBK ● GNBK	● BKBBL ● BKKBK ● BWKBW ● BWKGN ● PPKBK	● BKGR	● BKBK ● CMBK	● BKBK ● BWNBK ● GNBK	● BKBK ● MBKBK
Optische Gläser (Zubehör)				411191 von -1,0 bis -5,0	411191 von -1,0 bis -5,0		
Streamline D Profile		■					
Light Weight	■	■	■			■	
Breites Sichtfeld	■	■	■			■	■
Innenvolumen	Minimal Verringert	■		■	■	■	■

NEOPREN

NEO



POLYGON

30	
Art. Nr.: 422304 - Jacke	UVP 199,00 €
Art. Nr.: 422305 - Hose	UVP 129,00 €
50	
Art. Nr.: 422306 - Jacke	UVP 219,00 €
Art. Nr.: 422307 - Hose	UVP 159,00 €
80/65	
Art. Nr.: 422308 - Jacke	UVP 259,00 €
Art. Nr.: 422309 - Hose	UVP 199,00 €

- INDIGO-POLYGON-BASIERTE TARNUNG VERWISCHT DIE KONTUR DES FREEDIVERS
 - EIN VORGEFORMTER SCHNITT GARANTIERT KOMFORT UND HERVORRAGENDE PASSFORM
 - KOMPRESSIONSBESTÄNDIGES OPEN CELL MATERIAL VON HERVORRAGENDER ELASTIZITÄT MIT GROSSARTIGEN THERMISCHEN EIGENSCHAFTEN
 - VERNÄHTER ABSCHLUSS UM GESICHT, TAILLE SOWIE ÄRMEL- UND FUSSABSCHLÜSSE
 - RUTSCHFESTES BRUSTPOLSTER MIT EINEM „STOSSDÄMPFER“ AUS NEOPREN INNEN
 - SCHRITTLATZ MIT VELCRO®-VERSCHLUSS FÜR PERFEKTE ANPASSUNG
 - RUTSCHFESTE KNIESCHONER
- 422308 JACKET - DEDIZIERTE MATERIALSTÄRKEN: 8 MM AN DER BRUST UND DEN ARMEN, 6,5 MM AN DEN UNTERARMEN UND DER KOPFHAUBE
 - 422309 PANTS - 6,5 MM



TECHNISCHE MERKMALE

Stärke	3mm / 5mm / 8 / 6.5mm				
Material	Lining				
	Neopren				
	Innen Open-Cell				
Größen	2	3	4	5	6

DETAILS



Weiche Ränder aus glattem Neopren



Hosen mit Bund aus drei Materialien verhindert das Eindringen von Wasser



ENTDECKEN SIE MEHR

POLYGONON

mares

VERRINGERUNG DES FARBKONTRASTS MIT ZUNEHMENDER DER ENTFERNUNG

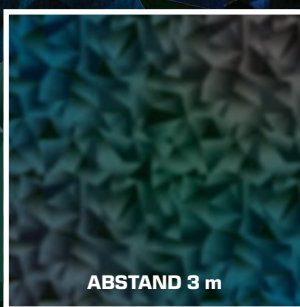
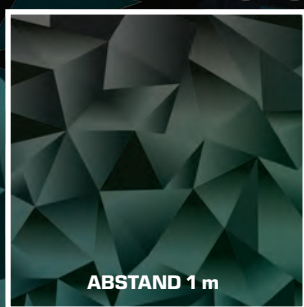

Die neuesten Forschungen über das Sehvermögen von Fischen zeigen, dass sie ultraviolette Strahlen sehen können, die für das menschliche Auge unsichtbar sind.

Kontrastierende Farben sind auch besser sichtbar für sie. Wir können die beste Tarnung erreichen, indem wir den Kontrast zwischen den Farben mit einem polygonalen Design reduzieren, das sich mit der Entfernung ändert. Aber die innovativste Eigenschaft dieses Materials ist seine UV-Absorption. UV-Licht ist besonders an bewölkten oder grauen Tagen dominant und macht fluoreszierende Materialien heller. Die am wenigsten reflektierende, UV-Strahlen absorbierende Farbe ist INDIGO, die Basis unseres neuen Tarnmusters.

UV-FARBABSORPTION, WIE SIE VON FISCHEN WAHRGENOMMEN WIRD

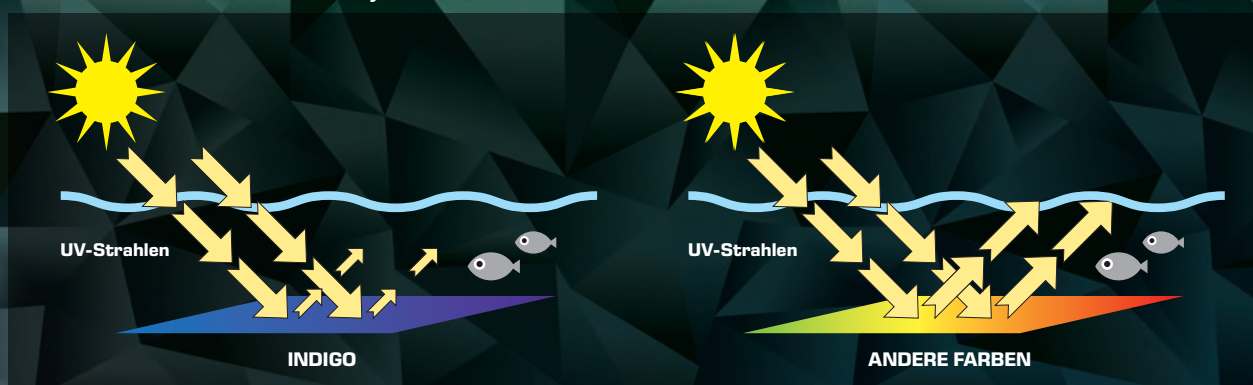

POLYGON BLACK

Art. Nr.: 422320 - Jacke

UVP 199,00 €

Art. Nr.: 422321 - Hose

UVP 149,00 €

- SCHWARZE POLYGON-TARNUNG MIT INDIGO-BASIERTEN EINSÄTZEN VERWISCHT DIE KONTUR DES FREEDIVERS
- EIN VORGEFORMTER SCHNITT GARANTIERT KOMFORT UND HERVORRAGENDE PASSFORM
- KOMPRESSIONSBESTÄNDIGES OPEN CELL GEWEBEMATERIAL VON HERVORRAGENDER ELASTIZITÄT MIT GROSSARTIGEN THERMISCHEN EIGENSCHAFTEN
- RUTSCHFESTES BRUSTPOLSTER MIT EINEM „STOSSDÄMPFER“ AUS NEOPREN INNEN
- VELCRO® MARKENVERSCHLUSS FÜR DIE PERFEKTE ANPASSUNG DES ANZUGS



TECHNISCHE MERKMALE

Stärke	5mm				
Material	Lining				
	Neopren				
	Innen Open-Cell				
Größen	2	3	4	5	6

DETAILS



Schrittlatz mit velcro®-verschluss für perfekte anpassung



Rutschfestes Brustpolster

POLYGON BWN

NEW

50
Art. Nr.: 422327 - Jacke UVP 239,00 €
Art. Nr.: 422328 - Hose UVP 209,00 €

70
Art. Nr.: 422329 - Jacke UVP 269,00 €

- HERGESTELLT AUS 5 MM ODER 7 MM YAMAMOTO-NEOPREN, DAS EINE HERVORRAGENDE WÄRMEISOLIERUNG UND KOMFORT GEWÄHRLEISTET
- KOMPRESSIONSBESTÄNDIGES OPEN CELL NEOPREN BIETET HERVORRAGENDE ELASTIZITÄT UND WÄRME
- POLYGON-BASIERTES INDIGOBRAUNES CAMOUFLAGE-DESIGN LÄSST DEN SPEARFISHER „UNSICHTBAR“ ERSCHEINEN
- VORGEFORMTER SCHNITT FÜR HERVORRAGENDE KOMFORT UND PASSFORM
- INKLUSIVE RUTSCHFESTEM BRUSTPOLSTER MIT INTERNEM 6 MM NEOPREN-„STOSSDÄMPFER“
- DOPPELTER STOPPVERSCHLUSS
- MIT STEPPNÄHTEN UM DAS GESICHT, AN DEN HANDGELENKEN UND KNÖCHELN



mares pure passion

TECHNISCHE MERKMALE

Stärke	5mm / 7mm				
Material	Lining				
	Neopren				
	Innen Open-Cell				
Größen	2	3	4	5	6

DETAILS



Internem 6 mm Neopren- „Stoßdämpfer“

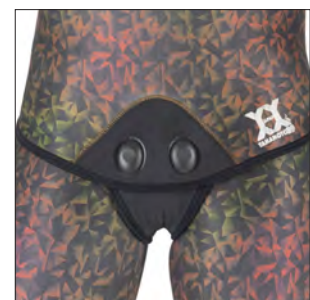

Doppelter Stoppverschluss

EXPLORER CAMO BLACK

50

Art. Nr.: 422038 - Jacke

UVP 245,00 €

Art. Nr.: 422039 - Hose

UVP 175,00 €

70

Art. Nr.: 422037 - Jacke

UVP 255,00 €

- COOLES SCHWARZES CAMOUFLAGE MUSTER
- DER ANATOMISCH VORGEFORMTE SCHNITT BIETET EINE BEQUEME, PERFEKTE PASSFORM
- BESONDERS ELASTISCH, HOHER KÄLTESCHUTZ, KOMPRESSIONSBESTÄNDIG
- HOSE MIT HOHEM BUND
- VERSTÄRKTE KNIEPADS
- STRAPAZIERFÄHIGER, BEIDSEITIG KASCHIERTER SCHRITTLATZ MIT SCHNELLVERSCHLÜSSEN



TECHNISCHE MERKMALE

Stärke	3mm / 5mm / 7mm				
Material	Lining				
	Neopren				
	Innen Open-Cell				
Größen	2	3	4	5	6

DETAILS





Schrittlatz mit Schnellverschluss für perfekte Anpassung

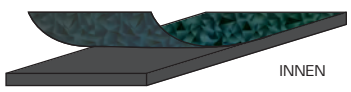
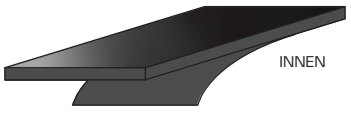

Verstärkte Kniepotster

NEOPRENE

	BESCHREIBUNG	ANWENDUNG	NASSTAUCHANZUG-NAME	DICKE
KASCHIERT/OPEN-CELL 	Eng an der Haut anliegende Passform sorgt für mehr Komfort. Gleitmittel zum Anziehen erforderlich.	FREITAUCHEN	POLYGON	3 / 5 / 8-6,5 mm
		FREITAUCHEN	POLYGON BLACK	5 mm
		FREITAUCHEN	POLYGON BWN	5 / 7 mm
		FREITAUCHEN	EXPLORER CAMO BLACK	3 / 5 / 7 mm
		FREITAUCHEN	APNEA INSTINCT	5 mm
GLATT/KASCHIERT 	Quick-Dry-Außenmaterial, hoch elastisch und hydrodynamisch.	FREITAUCHEN	PRISM SKIN	3 / 5 mm
		FREITAUCHEN / POOL	HORIZON	2 mm
POLYURETHAN/KASCHIERT 	Äußerst hydrodynamisch, elastisch und strapazierfähig.	FREITAUCHEN / POOL	HORIZON	0,5 mm

ZUSÄTZLICHE EIGENSCHAFTEN

NASSTAUCHANZUG-NAME	1 /VERSCHLUSSART	2 /BRUSTVERSTÄRKUNG	3 /WEICHE RÄNDER
POLYGON	VELCRO®	JA	JA (NUR 5 / 8-6,5 mm)
POLYGON BLACK	VELCRO®	JA	NEIN
POLYGON BLACK	ALAMARO (2)	JA	NEIN
EXPLORER CAMO BLACK	ALAMARO (2)	JA	NEIN
APNEA INSTINCT	ALAMARO (1)	NEIN	JA (NUR GESICHT*)
PRISM SKIN	VELCRO®	NEIN	JA (NUR 5 mm)
HORIZON	RÜCKENREISSVERSCHLUSS	NEIN	NEIN

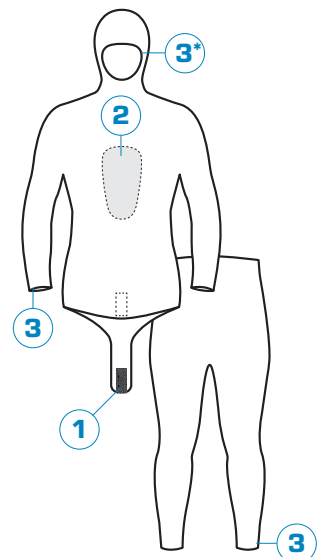

PRISM SKIN 5.0

50 HERREN

Art. Nr.: 422322 - Jacke **UVP 295,00 €**

Art. Nr.: 422323 - Hose **UVP 215,00 €**

50 DAMEN

Art. Nr.: 422324 - Jacke **UVP 295,00 €**

Art. Nr.: 422325 - Hose **UVP 215,00 €**



- GLATTES ULTRA-STRECH MATERIAL FÜR FREIES ATMEN
- INNENKASCHIERUNG ERLEICHTERT DAS ANZIEHEN, VERLEIHT HERVORRAGENDE ELASTIZITÄT, GROSSARTIGE THERMISCHE EIGENSCHAFTEN UND KOMPRESSIONSBESTÄNDIGKEIT
- SEHR HYDRODYNAMISCHES MATERIAL FÜR SCHNELLERES AUF- UND ABSTIEGEN
- EIN VORGEFORMTER SCHNITT GARANTIERT KOMFORT UND HERVORRAGENDE PASSFORM
- WEICHE RÄNDER AM GESICHT, AN DEN HAND- UND FUSSGELENKEN
- VELCRO® KLETTBANDVERSCHLUSS FÜR PERFEKTE ANPASSUNG



TECHNISCHE MERKMALE

Stärke	5mm					
Material	Glatte Aussenschicht					
	Neopren					
	Aussen Kaschierung					
Größen Herren		2	3	4	5	6
Größen Damen	1	2	3	4	5	

DETAILS



Weiche Ränder



Spezieller Schnitt für weibliche Freediver

PRISM SKIN 3.0

30 HERREN

Art. Nr.: 422314 - Jacke

UVP 265,00 €

Art. Nr.: 422315 - Hose

UVP 185,00 €

30 DAMEN

Art. Nr.: 422318 - Jacke

UVP 265,00 €

Art. Nr.: 422319 - Hose

UVP 185,00 €

- GLATTES ULTRA-STRETCH MATERIAL FÜR FREIES ATMEN
- INNENKASCHIERUNG ERLEICHTERT DAS ANZIEHEN, VERLEIHT Hervorragende ELASTIZITÄT, GROSSARTIGE THERMISCHE EIGENSCHAFTEN UND KOMPRESSIONSBESTÄNDIGKEIT
- SEHR HYDRODYNAMISCHES MATERIAL FÜR LEICHTEREN AB- UND AUFSTIEG
- EIN VORGEFORMTER SCHNITT GARANTIERT KOMFORT UND Hervorragende PASSFORM



mares
pure passion

TECHNISCHE MERKMALE

Stärke	3mm					
Material	Glatte Aussenschicht					
	Neopren					
	Aussen Kaschierung					
Größen Herren		2	3	4	5	6
Größen Damen	1	2	3	4	5	

DETAILS



Schrittlatz mit 2 Alamaro

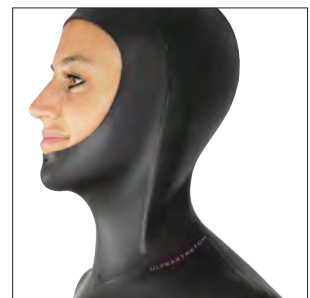

Neues Kinn-Design

HORIZON 2.0

Art. Nr.: 422316 Herren

UVP 339,00 €

Art. Nr.: 422317 Damen

UVP 339,00 €



- GLATTES 2MM ULTRA-STRETCH MATERIAL FÜR FREIES ATMEN
- INNENKASCHIERUNG ERLEICHTERT DAS ANZIEHEN, VERLEIHT Hervorragende ELASTIZITÄT, GROSSARTIGE THERMISCHE EIGENSCHAFTEN UND KOMPRESSIONSBESTÄNDIGKEIT
- SEHR HYDRODYNAMISCHES MATERIAL FÜR SCHNELLERES SCHWIMMEN
- EIN VORGEFORMTER SCHNITT GARANTIERT KOMFORT UND Hervorragende PASSFORM
- HALSDESIGN MIT WASSERBARRIERE



TECHNISCHE MERKMALE

Stärke	2mm					
Material	Glatte Aussenschicht					
	Neopren					
	Aussen Kaschierung					
Größen Herren		2	3	4	5	6
Größen Damen	1	2	3	4	5	

DETAILS



Rückenreissverschluss



Glatte 2mm Ultra-Stretch Material

HORIZON 0.5

Art. Nr.: 422326

UVP 199,00 €



- UNISEX
- AUS 0,5 MM ULTRASTRETCH POLYURETHAN
- INNENFUTTER ERLEICHTERT DAS ANZIEHEN UND BIETET HERVORRAGENDE ELASTIZITÄT
- HYDRODYNAMISCHES MATERIAL FÜR SCHNELLERES SCHWIMMEN UND DYN FREEDIVING-WETTKÄMPFE
- EIN VORGEFORMTER SCHNITT GARANTIERT KOMFORT UND HERVORRAGENDE PASSFORM



TECHNISCHE MERKMALE

Stärke	0.5mm					
Material	Polyurethane					
Größen Unisex	1	2	3	4	5	6

APNEA INSTINCT

50 HERREN

Art. Nr.: 422459 - Jacke

UVP 199,00 €

Art. Nr.: 422460 - Hose

UVP 155,00 €

50 DAMEN

Art. Nr.: 422461 - Jacke

UVP 199,00 €

Art. Nr.: 422462 - Hose

UVP 155,00 €



- FORMSCHNITT GEWÄHRLEISTET TRAGEKOMFORT UND PERFEKTE PASSFORM
- INNEN OFFENZELLES NEOPREN, AUSSEN SCHWARZ KASCHIERT
- SUPERELASTISCH, GROSSER KÄLTESCHUTZ, KOMPRESSIONSBESTÄNDIG
- HOSEN MIT HOHEM BUND
- VERSTÄRKTE KNIEPADS
- 3,5 MM NEOPREN: AN DER JACKE AN DEN HANDGELENKEN UND RUND UM DAS GESICHT, AN DEN HOSEN AN KNÖCHELN UND BUND
- STRAPAZIERFÄHIGER, BEIDSEITIG KASCHIERTER SCHRITTLATZ MIT SCHNELLVERSCHLÜSSEN



TECHNISCHE MERKMALE

Stärke	5mm					
Material	Aussen Kaschierung					
	Neopren					
	Innen Open-Cell					
Größen Herren		2	3	4	5	6
Größen Damen	1	2	3	4	5	

GLOVES FLEX

Art. Nr.: **422750 3mm** **UVP 32,95 €**
 Art. Nr.: **422759 2mm** **UVP 27,95 €**

- BEIDSEITIG KASCHIERTES ULTRASTRETCH-NEOPREN
- VERSTÄRKTE HANDFLÄCHEN UND FINGER



TECHNISCHE MERKMALE

Stärke	3mm			2mm		
Material	Neopren			Neopren		
Größen	XS	M	XL	XS/S	M/L	XL/XXL

SOCKS FLEX

Art. Nr.: **422656 5mm** **UVP 34,95 €**
 Art. Nr.: **422657 3mm** **UVP 29,95 €**
 Art. Nr.: **422658 2mm** **UVP 27,95 €**

- ULTRASTRETCH-NEOPREN
- AUSSEN KASCHIERT / INNEN OFFENZELLIG
- BEIDSEITIG KASCHIERTE, VERSTÄRKTE SOHLE



TECHNISCHE MERKMALE

Stärke	5mm / 3mm / 2mm		
Material	Neopren		
Größen	XS/S	M/L	XL/XXL

GLOVES SMOOTH SKIN

Art. Nr.: **422755** **UVP 57,95 €**

- VARIABLE MATERIALSTÄRKE
- FORMSCHNITT
- AUSSEN GLATTNEOPREN, INNEN KASCHIERT
- VERSTÄRKTE HANDFLÄCHEN UND FINGER



TECHNISCHE MERKMALE

Stärke	3.5mm			
Material	Neopren			
Größen	S	M	L	XL

SOCKS SMOOTH SKIN

Art. Nr.: **422654** **UVP 49,95 €**

- AUSSEN GLATTNEOPREN / INNEN KASCHIERT
- FORMSCHNITT
- BEIDSEITIG KASCHIERTE, VERSTÄRKTE SOHLE



TECHNISCHE MERKMALE

Stärke	3mm			
Material	Neopren			
Größen	S	M	L	XL

GLOVES FLEX GOLD

Art. Nr.: 422762 5mm

UVP 59,95 €

Art. Nr.: 422763 3mm

UVP 54,95 €

- ULTRASTRETCH-AUSSENATERIAL
- SPEZIELLE GOLDBESCHICHTUNG FÜR BESSERE GLEITFÄHIGKEIT AUF OPEN-CELL INNENSEITE
- VERSTÄRKTER STOFF AUF HANDFLÄCHEN UND FINGERN



TECHNISCHE MERKMALE

Stärke	5mm / 3mm			
Material	Neopren			
Größen	S	M	L	XL

SOCKS FLEX GOLD

Art. Nr.: 422661 5mm

UVP 59,95 €

Art. Nr.: 422660 3mm

UVP 54,95 €

- ULTRASTRETCH-AUSSENATERIAL
- SPEZIELLE GOLDBESCHICHTUNG FÜR BESSERE GLEITFÄHIGKEIT AUF OPEN-CELL INNENSEITE
- DOPPELT GEFÜTTERTE SOHLE MIT STOFFVERSTÄRKUNG AUSSEN



TECHNISCHE MERKMALE

Stärke	5mm / 3mm			
Material	Neopren			
Größen	S	M	L	XL

GLOVES BLACK 25/45/55

Art. Nr.: 422676

UVP 54,95 €

- ULTRASTRETCH-MATERIAL
- DOPPELT GEFÜTTERTES NEOPREN AUF HANDFLÄCHE
- SUPER GRIP-HANDFLÄCHENDESIGN
- SPEZIFISCHE NEOPRENSTÄRKEN ZUR VERBESSERUNG DER SENSITIVITÄT AN DER HANDFLÄCHE (2,5MM) UND AUF DEM HANDRÜCKEN (4,5MM)
- 5 CM WATERSTOP IN 5,5MM NEOPREN SMOOTH-SKIN



TECHNISCHE MERKMALE

Stärke	2,5mm / 4,5mm / 5,5mm			
Material	Neopren			
Größen	XS/S	M	L/XL	

SOCKS BLACK 50/60

Art. Nr.: 422674

UVP 49,95 €

- SPEZIFISCHE DICKEN BLOCKIEREN DEN WASSERSTROM: 5MM UNTERER BEREICH, 6MM OBERER BEREICH
- 7 CM WATERSTOP IN 6 MM NEOPREN SMOOTH-SKIN
- ULTRASTRETCH AUSSENATERIAL / INNENGEFÜTTERT
- DOPPELT GEFÜTTERTE SOHLE MIT VERSTÄRKUNGSMATERIAL AUSSEN



TECHNISCHE MERKMALE

Stärke	5mm / 6mm			
Material	Neopren			
Größen	XS/S	M/L	XL/XXL	

GLOVES POLYGON BK 20/35/50

Art. Nr.: 422675

UVP 39,95 €

- ULTRASTRETCH-MATERIAL
- DOPPELT GEFÜTTERTES NEOPREN AUF HANDFLÄCHE
- SUPER GRIP-HANDFLÄCHENDESIGN
- SPEZIFISCHE NEOPRENSTÄRKEN ZUR VERBESSERUNG DER SENSITIVITÄT AN DER HANDFLÄCHE (2 MM) UND AUF DEM HANDRÜCKEN (3,5 MM)
- 5 CM WATERSTOP IN 5MM NEOPREN SMOOTH-SKIN
- POLYGON BAIERIETE TARNUNG IN SCHWARZ



TECHNISCHE MERKMALE

Stärke	2mm / 3,5mm / 5mm			
Material	Neopren			
Größen	XS/S	M	L/XL	

SOCKS POLYGON BK 30/50

Art. Nr.: 422673

UVP 39,95 €

- SPEZIFISCHE NEOPRENSTÄRKEN BLOCKIEREN DEN WASSERSTROM: 3 MM UNTERER BEREICH, 5 MM OBERER BEREICH
- 7 CM WATERSTOP IN 5 MM NEOPREN SMOOTH-SKIN
- ULTRASTRETCH AUSSENATERIAL / INNENGEFÜTTERT
- POLYGON BAIERIETE TARNUNG IN SCHWARZ
- DOPPELT GEFÜTTERTE SOHLE MIT MATERIALVERSTÄRKUNG AUSSEN



TECHNISCHE MERKMALE

Stärke	3mm / 5mm			
Material	Neopren			
Größen	XS/S	M/L	XL/XXL	

GLOVES PRISM

NEW

Art. Nr.: 422679

UVP 14,95 €

- SCHNITTFESTIGKEIT DER STUFE 5 MIT EINER RUTSCHFESTEN BESCHICHTUNG FÜR ZUSÄTZLICHEN SCHUTZ AN DEN HANDFLÄCHEN UND ZWISCHEN DEN FINGERN FÜR BESSEREN HALT AM GRIFF DER HARPUNE
- ENTWICKELT FÜR DEN EINSATZ IN WARMEM WASSER
- ERHÖHTE FINGERFERTIGKEIT BEI MAXIMALEM SCHUTZ



TECHNISCHE MERKMALE

Stärke	0,5 mm			
Material	Leistungsstarkes Polyethylen			
Größen	S	M	L	XL

SOCKS PRISM

NEW

Art. Nr.: 422678

UVP 14,95 €

- SCHNITTFESTIGKEIT DER STUFE 5 MIT EINER RUTSCHFESTEN BESCHICHTUNG FÜR ZUSÄTZLICHEN SCHUTZ AN DEN FERSEN UND FUSSSOHLEN
- ENTWICKELT FÜR DEN EINSATZ IM WARMEN WASSER ODER FÜR DAS TRAINING IM SCHWIMMBAD
- ERHÖHTE FINGERFERTIGKEIT BEI MAXIMALEM SCHUTZ



TECHNISCHE MERKMALE

Stärke	0,5 mm			
Material	Leistungsstarkes Polyethylen			
Größen	S	M	L	XL

UNDERSUIT

Art. Nr.: 422424

UVP 84,95 €

- NEOPREN, AUSSEN KASCHIERT, INNEN OFFENZELLIG



TECHNISCHE MERKMALE

Stärke	2 mm			
Material	Aussen Kaschierung			
	Neopren			
	Innen Schwarze Kaschierung			
Größen	S	M	L	XL

GRÖSSENTABELLE

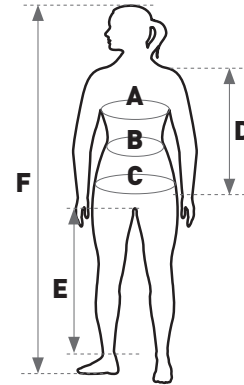
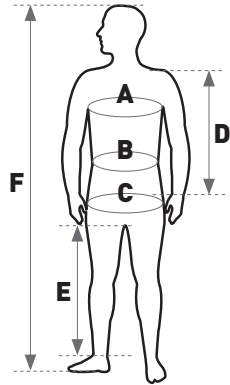

	USA	1	2	3	4	5	6
	EU	XS	S	M	L	XL	XXL
	IT	1	2	3	4	5	6
A	inch	34-36	35-38	37-40	39-41	41-43	42-45
	cm	88/92	91 / 97	95 / 101	99 / 105	103 / 109	107 / 115
B	inch	28-29	30-33	33-35	34-37	36-38	37-41
	cm	72/76	77 / 83	83 / 89	87 / 93	91 / 97	95 / 103
C	inch	33-35	35-38	37-39	39-41	40-43	42-45
	cm	86/90	90 / 96	94 / 100	98 / 104	102 / 108	106 / 114
D	inch	19-20	20-21	21-22	22-23	23-24	24-25
	cm	50/52	52/55	54/57	56/59	58/61	60/63
E	inch	25-27	27-28	28-29	29-30	30-31	31-32
	cm	66/69	68/71	70/73	72/75	74/77	76/79
F	inch	62-64	65-68	67-70	69-71	71-72	72-74
	cm	160/164	166/172	170/176	174/180	178/184	182/188

	USA	0	1	2	3	4	5
	EU	XXS	XS	S	M	L	XL
	IT	0	1	2	3	4	5
A	inch	30-31	33-35	34-37	36-38	37-40	39-41
	cm	77/81	83-89	87-93	91-97	95-101	99-105
B	inch	23-24	26-28	27-30	29-31	30-33	32-34
	cm	59/63	65-71	69-75	73-79	77-83	81-87
C	inch	31-33	34-37	36-38	38-40	39-41	41-43
	cm	80/85	87-93	91-97	95-101	99-105	103-109
D	inch	18-19	19-20	20-21	21-22	22-23	23-24
	cm	47/49	48-51	50-53	52-55	54-57	56-59
E	inch	24-25	25-26	26-27	27-28	28-29	29-30
	cm	62/64	64-67	66-69	68-71	70-73	72-75
F	inch	61-62	61-64	63-66	65-67	66-69	68-70
	cm	156/158	156-162	160-166	164-170	168-174	172-178

Bitte beachten Sie, dass Freediving Anzüge gut passen müssen. Unter Berücksichtigung des Herstellungsmaterials dient diese Größentabelle nur als Referenz. Wir empfehlen den Anzug bei einem Mares Fachhändler anzuprobieren.



NEOPREN



Anzüge	Polygon						Polygon Black		Polygon BWN			Explorer Camo Black				
Modell	Jacke	Hosen	Jacke	Hosen	Jacke	Hosen	Jacke	Hosen	Jacke	Hosen	Jacke	Jacke	Hosen	Jacke	Hosen	Jacke
Art. Nr.	422304	422305	422306	422307	422308	422309	422320	422321	422327	422328	422329	422040	422041	422038	422039	422037
Farben																
Stärke	3 mm		5 mm		8-6,5 mm		5 mm		5 mm		7 mm	3 mm		5 mm		7 mm
Größen	2-3-4-5-6						2-3-4-5-6		2-3-4-5-6			2-3-4-5-6				
Maximale Dehnbarkeit	■						■		■			■				
Kaschierung/ Open Cell	■						■		■			■				



Anzüge	Prism Skin								Horizon 2.0		Horizon 0.5	Apnea Instinct				
Modell	Herren				Damen				Herren	Damen	Unisex	Herren		Damen		
	Jacke	Hosen	Jacke	Hosen	Jacke	Hosen	Jacke	Hosen				Jacke	Hosen	Jacke	Hosen	
Art. Nr.	422314	422315	422318	422319	422322	422323	422324	422325	422316	422317	422326	422459	422460	422461	422462	
Farben																
Stärke	3 mm								5 mm		2 mm	0.5 mm	5 mm			
Größen	2-3-4-5-6		1-2-3-4-5		2-3-4-5-6		1-2-3-4-5		2-3-4-5-6	1-2-3-4-5	1-2-3-4-5-6	2-3-4-5-6		1-2-3-4-5		
Maximale Dehnbarkeit	■								■		■	■	■			
Kaschierung/ Open Cell	■								■		■	■	■			
Glatthaut/ Kaschierung	■								■		■	■	■			
Polyurethane	■								■		■	■	■			

ZUBEHÖR



Zubehör	Smooth Skin	Flex		Flex Gold		Black 25/45/55	Polygon BK 20/35/50	Smooth Skin 30	Flex			Flex Gold		Black 50/60	Polygon BK 30/50
Art. Nr.	422755	422759	422750	422763	422762	422676	422675	422654	422658	422657	422656	422660	422661	422674	422673
Stärke	3.5 mm	2 mm	3 mm	3 mm	5 mm	2.5/4.5/5.5 mm	2/3.5/5 mm	3 mm	2 mm	3 mm	5 mm	3 mm	5 mm	5/6 mm	3/5 mm
Farben															
Größen	S, M, L, XL	XS/S, M/L, XL/XXL	XS, M, XL	S, M, L, XL		XS/S, M, L/XL	XS/S, M, L/XL	S, M, L, XL	XS/S, M/L, XL/XXL			S, M, L, XL		XS/S, M/L, XL/XXL	XS/S, M/L, XL/XXL

ZUBEHÖR

Zam



ASCENT DRY DUFFLE

Art. Nr.: 425566

UVP 159,00 €



- WASSERDICHTER DUFFLE-TASCHE MIT ROLLEN FÜR EINFACHEN TRANSPORT
- FALTVERSCHLUSS
- ERGONOMISCHE SCHULTERGURTE ZUM TRAGEN ALS RUCKSACK
- INNEN MIT VELCRO®-BLEIHALTER
- GROSSE, WASSERDICHTE AUSSENTASCHE



DETAILS



Rollen für einfachen Transport



Faltverschluss

TECHNISCHE MERKMALE

Abmessungen (LxBxH)	Nettogewicht	Volumen
100 x 33 x 65cm / 39.4 x 13 x 25.6in	2.3kg / 50.7lb	140l / 8543.3in ³

ASCENT DRY TITAN

Art. Nr.: 425571

UVP 99,95 €



- GROSSZÜGIGE TASCHE AUS 840 DENIER PLANENMATERIAL FÜR BIS ZU 100 KG KAPAZITÄT
- VERSCHWEISSTE TASCHE OHNE DURCHSTOCHENE NÄHTE
- EINSTELLBARE GRIFFE, DIE DURCH KARABINERHAKEN AN DIE VERSCHWEISSTEN GRUNDPLATTEN BEFESTIGT WERDEN
- ABFLUSSVENTIL SEITLICH



DETAILS



Abflussventil seitlich



Ergonomische Schultergurte

TECHNISCHE MERKMALE

Abmessungen (LxBxH)	Nettogewicht	Volumen
90 x 46 x 35cm / 35.4 x 18.1 x 13.8in	1.95kg / 4.3lb	144l / 8787.4in ³

ASCENT FIN BAG

Art. Nr.: 425569

UVP 59,95 €



- FÜR 2 PAAR LANGE FLOSSEN UND MASKEN
- DOKUMENTENFACH AUSSEN
- VERSTELLBARER SCHULTERGURT



TECHNISCHE MERKMALE

Abmessungen (LxBxH)	Nettogewicht	Volumen
20 x 22 x 100cm / 7.9 x 8.7 x 39.4in	800g / 28.2oz	2 pairs of fins

ASCENT DRY BACKPACK

Art. Nr.: 425565

UVP 109,00 €



- WASSERDICHTER UND ROBUSTER RUCKSACK
- VERSTELLBARE, ERGONOMISCHE SCHULTERGÜRTE
- INNOVATIVER HINTERER REISSVERSCHLUSS FÜR SCHNELLEN ZUGRIFF
- WASSERDICHTE SCHLÜSSELTASCHE
- DOKUMENTENFACH AUSSEN
- SEITLICHER FLOSSENHALTER



DETAILS



Wasserdichtes Fach für Nasstauchanzug



Seitlicher Flossenhalter

TECHNISCHE MERKMALE

Abmessungen (LxBxH)	Nettogewicht	Volumen
35 x 30 x 90cm / 13.8 x 11.8 x 35.4in	1.6kg / 35.3lb	75l / 4577in ³

ASCENT DRY FIN BAG

Art. Nr.: 425568

UVP 109,00 €



- WASSERDICHTES FACH FÜR NASSTAUCHANZUG
- ERGONOMISCHE SCHULTERGÜRTE
- WASSERDICHTER SCHLÜSSELHALTER
- FÜR SEHR LANGE FLOSSEN, EINEN NASSTAUCHANZUG, MASKE UND CO - ALLES WAS SIE FÜR EINEN EINFACHEN TRANSPORT BRAUCHEN



DETAILS



Ergonomische Schultergurte



Aussentasche

TECHNISCHE MERKMALE

Abmessungen (LxBxH)	Nettogewicht
30 x 28 x 120cm / 11.8 x 11 x 47.2in	1.6kg / 35.3lb

HYDRO BACKPACK BOJE**NEW**

Art. Nr.: 425516

UVP 159,00 €



- EINE GROSSE RUCKSACKBOJE FÜR SPEARFISHER ALS 2-IN-1-LÖSUNG FÜR DEN TRANSPORT DER AUSTRÜSTUNG
- RUCKSACK UND SIGNALBOJE IN EINEM
- EINE WASSERDICHTE LÖSUNG FÜR DEN TRANSPORT VON TAUCHAUSTRÜSTUNG UND KLEIDUNG
- EIN SPEZIELLES INTERNES SYSTEM HÄLT DIE BOJE IN PERFEKTER FORM, SO DASS SIE AUCH ALS SCHWIMMBRETT VERWENDET WERDEN KANN
- GRÖSSE: 70 CM X 50 CM X 30 CM AUFGEBLASEN, 20 CM X 60 CM X 5 CM LEER
- WASSERDICHTER REISSVERSCHLUSS
- LEINENSCHLAUFE, UM DEN T-REISSVERSCHLUSS GESCHLOSSEN ZU HALTEN
- SEITLICHE NETZTASCHE FÜR EINE FLASCHE
- SEITLICHER D-RING ZUM BEFESTIGEN EINER FLASCHE
- 6 D-RINGE AUS KUNSTSTOFF
- OBERER UND UNTERER GRIFF ZUM TRANSPORT
- GROSSES 2-WEGE-VENTIL FÜR SCHNELLES AUFBLASEN/ENTLEEREN
- GROSSE NETZTASCHE FÜR FLOSSEN
- 4 VERSTELLBARE BÄNDER ZUR BEFESTIGUNG VON HARPUNEN
- GROSSE VERSTELLBARE BÄNDER FÜR FLOSSEN
- NOTFALLPFEIFE
- FLAGGENHALTER
- VERSTELLBARER FLAGGENMAST
- 2 FLAGGEN ENTHALTEN: TAUCHEN / ALPHA (40 X 30 CM)

**ATTACK MESH**

Art. Nr.: 425554 Attack Mesh 700

UVP 9,95 €

Art. Nr.: 425555 Attack Mesh 450

UVP 7,95 €

- WIDERSTANDSFÄHIGE GEWEBTE NETZTASCHE
- KORDELZUGVERSCHLUSS

TECHNISCHE MERKMALE

Abmessungen (LxH) Attack Mesh 700

45x66 cm

Abmessungen (LxH) Attack Mesh 450

35x40 cm





Leinenschlaufe, um den T-Reißverschluss geschlossen zu halten



Seitliche Netztasche für eine Flasche



Oberer und unterer Griff zum leichteren Transport



Ein großes 2-Wege-Ventil für schnelles Aufblasen/Entleeren



Eine große Netztasche für Flossen



Internes System hält die Boje für die Verwendung als Schwimmbrett in Form



Abnehmbare Schultergurte



Integrierte Flaggenhalterung



Verstellbarer Flaggenmast



2 Flaggen enthalten:
Diving/Alpha (40x30 cm)



HYDRO BACKPACK BOJE

Eine große Rucksackboje für Spearfisher, die eine 2-in-1-Lösung für den Transport der Ausrüstung suchen.

Sie funktioniert sowohl als Tauchboje als auch als Rucksack, der als wasserdichte Tragelösung für jede Gelegenheit eingesetzt werden kann.

Der wasserdichte Reißverschluss ermöglicht es Ihnen, die abnehmbaren Schultergurte und die Kleidung im Inneren des Rucksacks trocken zu verstauen und ihn so in eine echte Tauchboje zu verwandeln.

Ein spezielles internes System hält die Boje in perfekter Form, so dass sie auch als Schwimmbrett verwendet werden kann, das den Taucher beim Schwimmen langer Strecken unterstützt.

Außerdem ist eine abnehmbare und gut sichtbare Tauch- und Alpha-Flagge inklusive.



HYDRO PROPEL BOJE

Art. Nr.: 425722

UVP 69,95 €

- SEHR GROSSE BOJE MIT ROBUSTER AUSSENSCHICHT
- ORANGEFARBENES NYLON BIETET GROSSE WIDERSTANDSFÄHIGKEIT UND SICHTBARKEIT
- 2 GROSSE D-RINGE MIT OPTIMIERTEN SCHLEPPPUNKTEN ERHÖHEN DIE GLEITFÄHIGKEIT AUF DEM WASSER
- 6 GROSSE D-RINGE AUS NYLON
- 8 GROSSE D-RINGE AUS NYLON AUF DER SEITE
- 20 CM X 20 CM GROSSE TAUCHFLAGGE
- PUMPE IM LIEFERUMFANG ENTHALTEN
- AUFBLASBAR BIS ZU 0,15 BAR
- DOPPELKAMMER
- SCHULTERGURT
- BEFESTIGUNGSSYSTEM FÜR DIE AUSTRÜSTUNG
- PERFEKTER AUFTRIEB
- NETZSTOFFTASCHE
- 50 LITER KAPAZITÄT



APNEA BOJE

Art. Nr.: 425711

UVP 34,95 €

- BOJE AUS WIDERSTANDSFÄHIGEM PVC
- SPITZE MIT RING
- ZUGPUNKT OPTIMIERT, DAMIT DIE BOJE BESSER ÜBER DAS WASSER GLEITET



TRAINING BOJE

Art. Nr.: 425715

UVP 179,00 €



- VIER AUSSENGRIFFE FÜR VORBEREITUNGEN VOR DEM TAUCHEN
- GROSSZÜGIGER STAURAUUM ZUM TRANSPORTIEREN DER LEINE
- MUND-INFLATOR UND ÜBERDRUCKVENTIL
- EDELSTAHL-D-RING ZUM BEFESTIGEN DER FREITAUCH-LEINE
- 12 ENTWÄSSERUNGLÖCHER
- TAUCHERFLAGGE (CODE: 45200301) UND FLAGGENHALTERUNG (CODE: 425716) NICHT IM LIEFERUMFANG ENTHALTEN

OBEN



UNTEN



TECHNISCHE MERKMALE

Länge	Höhe	Auftriebsvolumen
70 cm	17 cm	48 L

MESH BAG TRAINING BOJE **NEW**

Art. Nr.: 425513

UVP 19,95 €



- STRAPAZIERFÄHIGE, GEWEBTE NETZTASCHE
- ZUR VERGRÖßERUNG DES STAURAUMS IHRER TRAININGSBOJE
- KANN AN DER OBERSEITE DER TRAININGSBOJE BEFESTIGT WERDEN, WENN SIE VOLL MIT LEINE IST
- GRÖSSE: 45 CM X 45 CM
- NÜTZLICH UND VIELSEITIG FÜR IHRE FREITAUCHEINSÄTZE



BUNGEE BOJE LINE **NEW**

Art. Nr.: 423808

UVP 34,95 €

- 10 M BUNGEE FÜR BOJEN, VERSTÄRKT MIT EINEM DYNEEMA-KERN, MIT ZWEI KUNSTSTOFFKARABINERN
- KANN AUF BIS ZU 20 METER GEDEHNT WERDEN
- KANN VERWENDET WERDEN, UM EINE ELASTISCHE VERBINDUNG ZWISCHEN BOJE UND SING-/PNEUMATIKHARPUNE HERZUSTELLEN
- DURCHMESSER: 3,5 MM



DIVE FLAG

Art. Nr.: 45200301

UVP 6,95 €

- FLAGGE: 30,5 X 30,5 CM
- KANN AUF 425715 MONTIERT WERDEN



DIVE FLAG ALPHA

Art. Nr.: 45200449

UVP 11,95 €

- FLAGGE: 20 X 30 CM
- ALS ERSATZ FÜR HYDRO PROPEL BOJEN ERHÄLTLICH

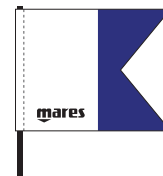

HALTER FÜR DIVE FLAG

Art. Nr.: 425716

UVP 6,95 €

- KANN AUF 425717, 425720 UND 425715 MONTIERT WERDEN
- NUR MIT DIVE FLAG CODE 45200301 VERWENDBAR



BOTTOM PLATE

Art. Nr.: 425814

UVP 25,95 €



- DIE BESTE APNOE-GRUNDPLATTE FÜR DAS TRAINING UND WETTKÄMPFE
- FÜR DIE VERWENDUNG MIT Ø 10 MM APNOE-LEINEN
- OPTIMALE HYDRODYNAMISCHE LEISTUNG DANK DER FORM UND DER WASSER-EINTRITTSLÖCHER
- WEISSE PLATTE MIT Ø 27 CM FÜR OPTIMALE SICHTBARKEIT AUS ENTFERNUNG
- VERFÜGBARE ANSCHLUSSLÖCHER: 2 FÜR ACTION-KAMERAS - 16 FÜR VELCRO-NAMENSETIKETTS - 32 FÜR TIEFENMARKEN



LANYARD FREEDIVING

Art. Nr.: 423992 - Lanyard

UVP 99,95 €

Art. Nr.: 423995 - Lanyard w/snap release

UVP 109,00 €



- LÖSBARES SICHERHEITSKABEL
- SICHERHEITSENTRIEGELUNG AM ARMBAND
- EDELSTAHL-KARABINERHAKEN
- BESCHICHTETES STAHLKABEL, GELB, 100 CM LANG
- ZWEI DREHRINGE AN DEN KABELENDEN
- EIN LANYARD IST OBLIGATORISCH AN WETTKÄMPFEN UND EMPFOHLEN FÜR KURSE UND DAS TRAINING



NOSE CLIP

Art. Nr.: 423974

UVP 29,95 €



- ERGONOMISCHE FORM, DRUCKAUSGLEICH OHNE HÄNDE
- LEICHT UND KOMPAKT
- WEICH ÜBERFORMTER BEREICH FÜR MAXIMALEN HALT UND BEQUEMEN SITZ
- AUF DER NASE ODER AUF DER MASKE ZU TRAGEN
- IDEAL ZUM SCHWIMMEN UND FREITAUCHEN UNTER ALLEN BEDINGUNGEN
- SYMMETRISCHE FORM
- EINSTELLBARES HALSBAND



COLLAR

Art.Nr.: 425864 Gewicht 300g

UVP 12,95 €

Art.Nr.: 425865 Cordura Band

UVP 15,95 €

Art.Nr.: 425866 Silikon Band

UVP 14,95 €



- AUSGEKLÜGELTES HALSGEWICHTSYSTEM FÜR FREITAUCHER
- 300-GRAMM-GEWICHTE INDIVIDUELL VERBINDBAR
- EINFACHE GEWICHTANPASSUNG
- WEISSE GEWICHTE FÜR BESSERE SICHTBARKEIT UND ATTRAKTIVES DESIGN
- ZWEI EINSTELLBARE BÄNDER: CORDURA ODER SILIKON
- SCHNALLEN FÜR EINFACHE UND INTUITIVE BEDIENUNG



NEOPRENE WIND CAP

Art. Nr.: 425869

UVP 34,95 €



- AUS 2-MM-NEOPREN GEFERTIGT
- VOLLSTÄNDIG WIND-/WASSERDICHT
- SMOOTHSKIN NEOPREN „WATER-STOP“-BAND INNEN
- VERSTELLBARES VELCRO® KLETTBAND AUF DER RÜCKSEITE
- EINHEITSGRÖSSE



SWIM APNEA CAP

Art. Nr.: 425868

UVP 9,95 €

- GRAUE SILIKON-KAPPE MIT DER AUFSCHRIFT „FREEDIVING PASSION“ UND MARES-LOGO.



SIBK



WHBK

ASCENT PONCHO

Art. Nr. 429514

UVP 69,95 €

- UNISEX
- 100 % HOCHWERTIGE MIKROFASER (300G/M²)
- SEHR WEICH UND LEICHT
- HERVORRAGENDE ABSORPTIONSEIGENSCHAFTEN
- SCHNELL TROCKNEND
- MIT DOPPELT GEFÜTTERTER KAPUZE
- ZWEI SEIDENTASCHEN
- IDEAL FÜR ALLE SPORTARTEN UND DAS UMZIEHEN IM FREIEN



EOS PRO**NEW**

Art. Nr.: 425665

UVP 129,00 €

- 1300 LUMEN CREE LED
- WIEDERAUFLADBARER AKKU MIT USB-C ANSCHLUSS
- 8° SUPER-FOKUS-STRAHLWINKEL
- EINFACHE BEDIENUNG
- AKKUSTANDSANZEIGE NEBEN DEM SCHALTER
- SCHUTZ VOR ÜBERHITZUNG
- MAXIMALE TIEFE: 150 METER
- VERPOLUNGSSCHUTZ
- TIEFENENTLADUNGSSCHUTZ
- HOCHFESTES ALUMINIUM IN FLUGZEUGQUALITÄT
- PROFESSIONELLER REFLEKTOR AUS ALUMINIUMLEGIERUNG
- ABMESSUNGEN: 142 MM (LÄNGE), 25,5 MM (DURCHMESSER), 35,5 MM (KOPF)
- GEWICHT: 226 G

**TECHNISCHE MERKMALE**

Birne	1XHPV6
Schalterstellungen	On / Off
Led lumen (25°)	1300
Brenndauer (min)	90
Farbtemperatur (K)	5800 - 7300
Lichtstrahl (1 m Entfernung)	Hot Spot (8°)
Wiederaufladbarer Akku	1 x 18650 li-ion direct USB
Ladezeit	300 min
Gesamtlänge (mm/in)	142mm / 5.5in
Durchmesser Kopf	35.5mm / 1.4in
Durchmesser Lampenkörper (mm/in)	25.5mm / 1in
Gewicht mit Akkus (gr/oz)	226g / 8oz
Maximale Einsatztiefe	150m / 492ft

EOS BEAM

Art. Nr.: 425664

UVP 129,00 €

- CREE LED 1053 LUMEN
- LEISTUNGSSTARKER LICHTSTRAHL
- SEHR KONZENTRIERTER STRAHL
- BENUTZERFREUNDLICHER SCHALTER
- HANDLICH UND KOMPAKT
- LED-LADESTANDANZEIGE
- VOM BENUTZER WIEDERAUFLADBARER AKKU
- USB-LADEKABEL
- VERSTELLBARES HANDGELENKBAND
- GEPOLSTERTES ETUI MIT REISSVERSCHLUSS

**TECHNISCHE MERKMALE**

Birne	XM-L2
Schalterstellungen	High
Led lumen (25°)	1000
Brenndauer (min)	90
Farbtemperatur (K)	5800 - 7300
Lichtstrahl (1 m Entfernung)	Hot Spot (12°)
Wiederaufladbarer Akku Batteries	1x ICR18650
Ladezeit	300min
Gesamtlänge (mm/in)	158.7mm / 6.2in
Durchmesser Kopf	28mm / 1.1in
Durchmesser Lampenkörper (mm/in)	26mm / 1in
Gewicht mit Akkus (gr/oz)	188.5g / 6.6oz
Maximale Einsatztiefe	100m / 328ft

EOS MINI STROBE**NEW**

Art. Nr.: 425666

UVP 39,95 €

- ZUR BEFESTIGUNG AN EINEM BOJENMAST, UM BEIM FREITAUCHEN, TAUCHEN ODER SPEARFISHING VOM BOOT AUS BESSER SICHTBAR ZU SEIN
- ENTHÄLT EIN ROTES BLINKLICHT, DAS AUCH AN HELLEN TAGEN GUT SICHTBAR IST
- 5 STUNDEN BETRIEBSDAUER IM BLINKMODUS
- DAS STROBOSKOP IST BIS AUF 50 M WASSERDICHT UND ÜBER EINEN USB-C-ANSCHLUSS WIEDERAUFLADBAR

**TECHNISCHE MERKMALE**

Maximale Einsatztiefe	50 m/164ft
Schalterstellungen	Twist
Wiederaufladbarer Akku	Wiederaufladbare Lithium-Ionen-Akkus - 3.7V 100mAh
Ladezeit	12 min
Lichtstrahl	Blinkend
Head	ABS
Gesamtlänge (mm/in)	63mm / 2.5in
Birne	0.5W x 4 rote LED
Anschluss für Ladegerät	USB-C



BELT ELASTIC W/NYLON BUCKLE

Art. Nr.: 425812 WH/BK

UVP 32,95 €

- SCHNELLVERSCHLUSSSCHNALLE AUS NYLON
- 3 MM ELASTISCHES BAND, 140 CM LANG



BELT ELASTIC W/MARSEILLAISE S.S

Art. Nr.: 425813 WH/BK

UVP 46,95 €

- NEUE SCHNELLVERSCHLUSSSCHNALLE AUS EDELSTAHL
- 3 MM ELASTISCHES BAND, 140 CM LANG



QUICK-RELEASE WEIGHT

Art. Nr.: 425860

UVP 32,95 €

- 1 KG SCHNELLABWURFBLEI, SCHNELLE, EINFACHE HANDHABUNG
- IDEAL FÜR AUFTRIEBSVERÄNDERUNGEN
- EXKLUSIVES MARES PATENT



SNAP HOOK

Art. Nr.: 423945

UVP 4,95 €

- 2 STÜCK



AQUAZONE

75

mares | 
aquazone

SNORKELING CARRY-ALL BAG

Art. Nr.: 415613

UVP 19,95 €

- GROSSZÜGIG BEMESSEN, 46 X 62 CM
- HERGESTELLT AUS R-PET (RECYCELTEM PET)
- PERFEKT, UM DEINE SCHNORCHELAUSRÜSTUNG UND DAS STRANDSPIELZEUG FÜR DIE KINDER ZU TRANSPORTIEREN.
- AUCH IDEAL ZUM TROCKNEN DEINER AUSTRÜSTUNG.
- LÄSST SICH MIT EINER KORDEL SCHLIESSEN, DIE AUCH ALS SCHULTERGURT DIENT.
- SCHIEBEVERSCHLUSS UND KARABINER

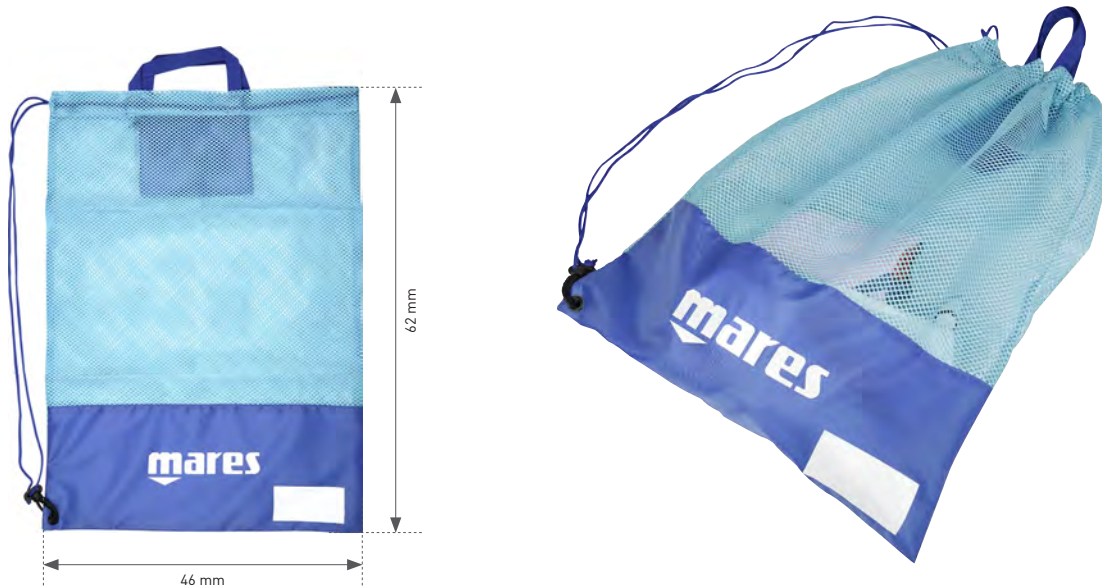

SEASIDE DRY BAG

Art. Nr.: 415610 - 5 liters UVP 16,95 €

Art. Nr.: 415611 - 10 liters UVP 19,95 €

Art. Nr.: 415612 - 20 liters UVP 24,95 €

- DREI GRÖSSEN FÜR JEDEN BEDARF: 5, 10 UND 20 LITER.
- SCHÜTZT DEINE PERSÖNLICHEN GEGENSTÄNDE VOR WASSER*.
- WASSERDICHTES MATERIAL MIT STOFFBEZUG.
- ROLLVERSCHLUSS MIT SCHNALLE.
- D-RING-VERSCHLUSS



Schäden, die durch das Eintauchen der Tasche in Wasser verursacht werden, werden nicht erstattet. Dies ist keine Schwimmhilfe oder Sicherheitsvorrichtung im Wasser.

SEASIDE

Die Aquazone Seaside Produkte bieten die perfekte Kombination aus Komfort und praktischen Funktionen für die Freizeit am Strand. Sie wurde auf unsere Schnorchelausrüstung abgestimmt entwickelt und kleidet den Benutzer von Kopf bis Fuß ein, ohne dabei unser Engagement für die Umwelt aus den Augen zu verlieren. Bei jeder sich bietenden Gelegenheit haben wir Stoffe aus recycelten Materialien und Verpackungen mit geringer Umweltbelastung gewählt.



SEASIDE BEACH BAG

Art. Nr.: 415609

UVP 34,95 €

- HERGESTELLT AUS R-PET (RECYCELTEM PET)
- EINFACH ZWISCHEN UMHÄNGE- UND EINKAUFSTASCHE WECHSELN
- MAGNETISCHER VERSCHLUSS
- EXTERNE BÄNDER FÜR DAS STRANDTUCH
- INNENTASCHE MIT REISSVERSCHLUSS
- HALBFESTER BODEN
- DAS SEASIDE TOWEL SORGT FÜR DEN PERFEKTEN UND BEQUEMEN LIEGEPLATZ AM STRAND (SEPARAT ERHÄLTlich, CODE 415607)



AQ



COR

**SEASIDE TOWEL**

Art. Nr.: 415607

UVP 29,95 €

- POLYESTER-MIKROFASER 200 G/M²
- MASSE 80 X 160 CM
- EXKLUSIVER MARES-PRINT
- ELASTISCHE SCHLAUFE ZUR AUFBEWAHRUNG IM AUFGEROLLTEN ZUSTAND
- BEFESTIGUNGSKNÖPFE FÜR DIE INTEGRATION MIT DER SEASIDE BEACH BAG.
- PASST PERFEKT ZU DEN BEIDEN SEASIDE BEACH BAG FARBEN (SEPARAT ERHÄLTlich; CODE 415609)



SEASIDE BEACH BAG

Unsere neue Tasche ist perfekt, um sie mit an den Strand oder auf das Boot mitzunehmen. Dank ihrer einzigartigen Form ist sie praktisch und geräumig.

- Hergestellt aus R-PET (recyceltem PET)
 - Mit den zwei Griffen kannst du die Tasche wie eine Einkaufstasche oder eine Umhängetasche tragen.
 - Magnetischer Verschluss
 - Bänder außen zum Befestigen deines Strandtuchs, so dass im Inneren der Tasche ein Maximum an Platz bleibt.
 - Große Innentaschen mit Reißverschluss
 - Halbfester Boden
 - Nimm das neue SEASIDE TOWEL aus Mikrofaser mit und entspanne bequem, während du alles in Griffweite hast.
 - Das SEASIDE TOWEL und die SEASIDE BEACH BAG passen in beiden Farben perfekt zusammen
- (Das SEASIDE TOWEL ist separat erhältlich unter dem Code 415607).

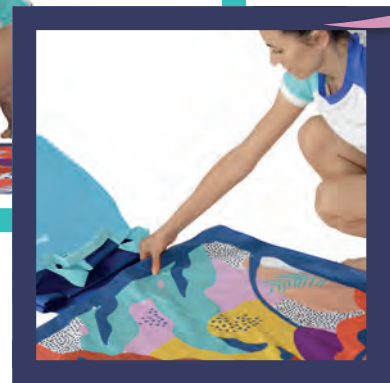

SEASIDE PONCHO JUNIOR

Art. Nr.: 415608

UVP 34,95 €

- POLYESTER-MIKROFASER 200 G/M²
- EXKLUSIVER MARES-PRINT
- KOPFHAUBE
- ELASTISCHE SCHLAUFE, PRAKTISCH ZUR HÄNGENDEN ODER AUFGEROLLTEN AUFBEWAHRUNG
- EINHEITSGRÖSSE, FÜR KINDER VON 5 BIS 13 JAHREN*



Knöpfe unter den Armen, um den Poncho geschlossen zu halten, aber trotzdem Bewegungsfreiheit zu genießen.



AQ



BL



* ungefähres Alter; die Passform hängt von den körperlichen Eigenschaften des Benutzers ab

RASHGUARD SHIELD

Art. Nr.: 412461 Herren

Art. Nr.: 412462 Damen

UVP 39,95 €

- HERGESTELLT AUS R-PET (RECYCELTEM PET) UND SPANDEX
- GEWICHT IN GRAMM 200 G/M²
- T-SHIRT-SCHNITT, MIT NORMALER PASSFORM
- EXKLUSIVER MARES-PRINT, HERGESTELLT AUS PU IN KOMBINATION MIT STRETCHMATERIAL
- FARBEN PASSEND ZUR KEEWEE COMBO (411810) UND KEEWEE MASK (411075)



TECHNISCHE MERKMALE

Stärke	-							
Material	Hergestellt Aus R-PET (Recyceltem PET) und Spandex							
Größen Herren		XS	S	M	L	XL	XXL	3XL
Größen Damen	XXS	XS	S	M	L	XL	XXL	3XL

RASHGUARD SHIELD YOUTH

Art. Nr.: 412463

UVP 34,95 €

- HERGESTELLT AUS R-PET (RECYCELTEM PET) UND SPANDEX
- GEWICHT IN GRAMM 200 G/M²
- T-SHIRT-SCHNITT, MIT NORMALER PASSFORM
- EXKLUSIVER MARES-PRINT, HERGESTELLT AUS PU IN KOMBINATION MIT STRETCHMATERIAL
- FARBEN PASSEND ZUR KEEWEE JR COMBO (411811) UND KEEWEE JR MASK (411076)



MG



LM

TECHNISCHE MERKMALE

Stärke	-				
Material	Hergestellt Aus R-PET (Recyceltem PET) und Spandex				
Größen	XS	S	M	L	XL
Alter (Jahre)*	8/9	9/10	10/11	11/12	12/13

RASHGUARD SHIELD KID

Art. Nr.: 412464

UVP 29,95 €

- HERGESTELLT AUS R-PET (RECYCELTEM PET) UND SPANDEX
- GEWICHT IN GRAMM 200 G/M²
- T-SHIRT-SCHNITT, MIT NORMALER PASSFORM
- EXKLUSIVER MARES-PRINT, HERGESTELLT AUS PU IN KOMBINATION MIT STRETCHMATERIAL
- FARBEN PASSEND ZUR KEEWEE JR COMBO (411811) UND KEEWEE JR MASK (411076)



LM



MG

TECHNISCHE MERKMALE

Stärke	-				
Material	Hergestellt Aus R-PET (Recyceltem PET) und Spandex				
Größen	XS	S	M	L	XL
Alter (Jahre)*	2/3	3/4	4/5	5/6	6/7

*Altersangaben in der Tabelle dienen nur als Hinweis

SEASIDE WATERSHORTS

NEW

Art. Nr.: 418000

UVP 24,95 €

- 100 % POLYESTER, 110 G/M², AUS RECYCELTEM PET GEWONNEN
- ELASTISCHES TAILLENBAND MIT ZUGKORDEL FÜR MAXIMALE ANPASSBARKEIT
- CHINO-TASCHE
- MÜNZTASCHE INNEN
- WEICHES, KOMFORTABLES NETZSTOFFFUTTER AUS 100 % POLYESTER, 70 G/M²
- ENTHÄLT EINE ELASTISCHE SCHLAUFE ZUM AUFROLLEN UND SICHERN ZUR AUFBEWAHRUNG



NV



RY



AQ

TECHNISCHE MERKMALE

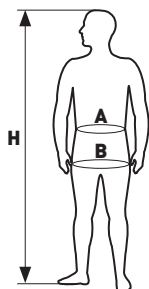

WATERSHORTS	XS	S	M	L	XL
INTERNATIONAL	XS	S	M	L	XL
UK	28	30	32	34	36
IT	42	44	46	48	50
DE	2	3	4	5	6
FR	70	75	80	85	90
ES	36	38	40	42	44
A - WAIST	74-78	78-82	82-86	86-90	90-94
B - HIPS	88-92	91-95	94-98	99-103	103-107
H - HÖHE	172-176	175-179	178-182	183-187	188+

DETAILS

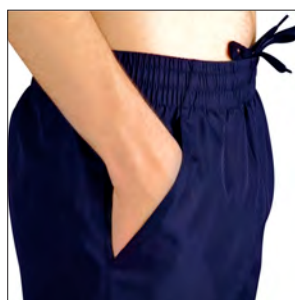

GAMMA

Art. Nr.: 411343

UVP 19,95 €

- TPR-MASKENKÖRPER
- POLYCARBONAT-GLÄSER
- ANTI-BESCHLAG- UND UV-BLOCKER-BEHANDLUNG
- VERSTELLBARE SCHNALLEN MIT DOPPELKNÖPFEN
- GETEILTES SILIKONBAND



SMKBK



CLBL

GAMMA JR

Art. Nr.: 411344

UVP 16,95 €

- TPR-MASKENKÖRPER
- POLYCARBONAT-GLÄSER
- ANTI-BESCHLAG- UND UV-BLOCKER-BEHANDLUNG
- VERSTELLBARE SCHNALLEN MIT DOPPELKNÖPFEN
- GETEILTES SILIKONBAND



BLBL



CLBL



ROCKET

Art. Nr.: 411785

UVP 9,95 €

- SILIKONDICHTUNGEN
- POLYCARBONAT-GLÄSER
- ANTI-BESCHLAG- UND UV-BLOCKER-BEHANDLUNG
- VERSTELLBARER NASENSTEG
- GETEILTES SILIKONBAND, EINFACH EINSTELLBAR



FARBKOMBINATIONEN



BKSMK

CLBL

CLCL

METEOR

Art. Nr.: 411786

UVP 9,95 €

- GESAMTE STRUKTUR AUS SILIKON
- POLYCARBONAT-GLÄSER
- ANTI-BESCHLAG- UND UV-BLOCKER-BEHANDLUNG
- HEBELSCHNALLEN FÜR PRÄZISE EINSTELLUNG
- GETEILTES SILIKONBAND, FÜR MAXIMALEN HALT



FARBKOMBINATIONEN



LB

PK

STAR

Art. Nr.: 411787

UVP 7,95 €

- WEICHE DICHTUNGEN
- POLYCARBONAT-GLÄSER
- ANTI-BESCHLAG- UND UV-BLOCKER-BEHANDLUNG
- VERSTELLBARER NASENSTEG
- GETEILTES GUMMIBAND, EINFACH EINZUSTELLEN



FARBKOMBINATIONEN



BLBL

PKPK



FLOSSEN

ERWACHSENE / JUNIOR

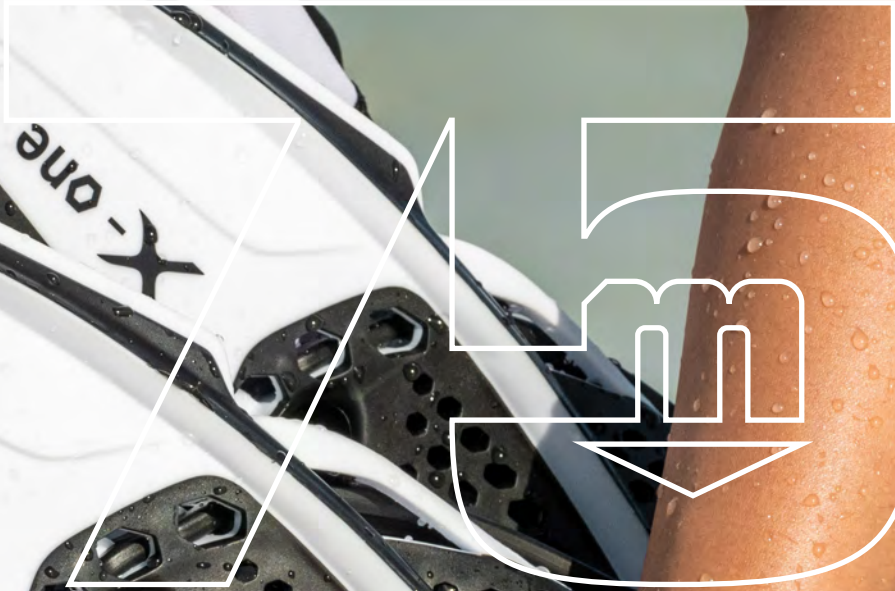

mares

X-one

X-one

mares

NATEEVA

Art. Nr.: 410513

UVP 29,95 €

- VERSTELLUNG ÜBER EINEN RIEMEN OHNE SCHNALLEN
- ULTRA-KOMFORTABLES FUSSTEIL
- SYSTEM ZUR BEFESTIGUNG DER FLOSSEN FÜR EINFACHEREN TRANSPORT



FARBKOMBINATIONEN



BL

WH

GRÖSSENTABELLE

Größen	EU	UK	USA
SM	35/38	2.5/5	3.5/6
ML	39/43	5.5/9	6.5/10
LXL	44/47	9.5/12	10.5/13

VERPACKUNG



SP

X-ONE

Art. Nr.: 410337

UVP 49,95 €



- SCHNALLENFREIES FLOSSENBAND
- SIEBFUSSTEIL VERHINDERT, DASS SICH DAS FUSSTEIL AM FÜSSLING „FESTSAUGT“
- REISEFREUNDLICHES KURZES BLATT
- CHANNEL-THRUST-TECHNIK



FARBKOMBINATIONEN



WH

YL

BL

GRÖSSENTABELLE

Größen	EU	UK	USA
SM	35/38	2.5/5	3.5/6
ML	39/43	5.5/9	6.5/10
LXL	44/47	9.5/12	10.5/13

VERPACKUNG



SA



NATEEVA

Die Nateeva-Flosse kombiniert ein offenes Fußteil mit weicher, komfortabler Passform und einem leichten und flexiblen Flossenblatt. Sie verfügt über eine Multi-Fit-Größe, die für verschiedene Füße geeignet ist, einschließlich Juniorgrößen.



Band und Einstellung

Von unseren Schnorchelflossen mit offenem Fußteil lässt sich diese am einfachsten und intuitivsten einstellen: Das Band bietet sechs Einstellmöglichkeiten für einen bequemen und sicheren Halt.

Befestigungssystem für das Flossenblatt

Das Flossenblatt und das Fußteil sind mit einem praktischen Verbindungssystem ausgestattet. Mit einem einfachen Handgriff lassen sich die Flossen für einen einfacheren Transport miteinander verbinden.

MANTA

Art. Nr.: 410333

UVP 39,95 €

- BEQUEMES FUSSTEIL
- GUMMIERTE SEITENRIPPEN
- BLATTKONSTRUKTION OPTIMIERT DEN WIRKUNGSGRAD
- 2-KANAL-DESIGN FÜR MEHR VORTRIEB
- STRAPAZIERFÄHIGE KONSTRUKTION



NATEEVA JR

NEW

Art. Nr.: 410514

UVP 24,95 €

- VERSTELLUNG ÜBER EINEN RIEMEN OHNE SCHNALLEN
- ULTRA-KOMFORTABLES FUSSTEIL
- SYSTEM ZUR BEFESTIGUNG DER FLOSSEN FÜR EINFACHEREN TRANSPORT



FARBKOMBINATIONEN



RYL

RBL

WH

GRÖSSENTABELLE

Größen	EU	USA
036	36/37	4/5
038	38/39	6/7
040	40/41	7.5/8.5
042	42/43	9/10
044	44/45	10.5/11.5
046	46/47	12/13

VERPACKUNG



SA

FARBKOMBINATIONEN



AQ

BL

GRÖSSENTABELLE

Größen	EU	UK	USA
XS	30/34	11.5/2	12.5/3

VERPACKUNG



SP

X-ONE JR

Art. Nr.: 410345

UVP 39,95 €



- VERSTELLBARES FLOSSEN BAND OHNE SCHNALLEN
- SIEBFUSSTEIL VERHINDERT, DASS SICH DAS FUSSTEIL AM FÜSSLING „FESTSAUGT“
- REISEFREUNDLICHES KURZES FLOSSENBLATT
- CHANNEL THRUST TECHNOLOGIE



MANTA JR

Art. Nr.: 410339

UVP 29,95 €

- BEQUEMES FUSSTEIL
- GUMMIERTE SEITENRIPPEN
- BLATTKONSTRUKTION OPTIMIERT DEN WIRKUNGSGRAD
- 2-KANAL-DESIGN FÜR MEHR VORTRIEB
- STRAPAZIERFÄHIGE KONSTRUKTION



FARBKOMBINATIONEN

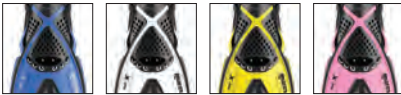

BL WH YL PK

VERPACKUNG



SA

FARBKOMBINATIONEN



RYL RBL WH

VERPACKUNG



SA

GRÖSSENTABELLE

Größen	EU	UK	USA
XS	24/29	7/10.5	7.5/11
S	30/34	11.5/2	12/13

GRÖSSENTABELLE

Größen	EU	USA
027	27/29	9/12.5
031	31/33	1/2
034	34/35	2.5/3.5

FLOSSEN



Flossen	Nateeva	X-One	Manta	Nateeva Jr	X-One Jr	Manta Jr
Art. Nr.	410513	410337	410333	410514	410345	410339
Passform	Erwachsene	Erwachsene	Erwachsene	Junior	Junior	Junior
Farben	● BL ○ WH	● BL ○ WH ● YL	● RBL ● RYL ○ WH	● AQ ● BL	● BL ● PK ○ WH ● YL	● RBL ● RYL ○ WH
Größen	SM · ML · LXL	SM · ML · LXL	036 · 038 · 040 · 042 · 044 · 046	XS	XS · S	027 · 031 · 034
Siebfußteil		■			■	
Channel Thrust		■	■		■	■

MASKEN & SCHNORCHEL

ERWACHSENE / JUNIOR



SEA VU DRY +

Art. Nr.: 411260

UVP 69,95 €

- TRANSPARENTE OBERFLÄCHEN, UM DAS GESICHT DEUTLICH SEHEN ZU KÖNNEN
- ERGONOMISCHES RAHMENDESIGN MIT GERINGER VISUELLER AUSWIRKUNG
- GROSS DIMENSIONIERTE BEREICHE FÜR DEN LUFTAUSTAUSCH
- 5 FLACHE LINSEN ERGEBEN ZUSAMMEN EINE 3D FORM, DIE OPTISCHE VERZERRUNGEN MINIMIERT



FARBKOMBINATIONEN

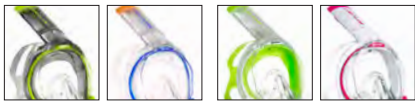

LMSK

BLCL

WHLM

PKWH

VERPACKUNG



SC

PASSFORM

	SM	LXL
WHLM	■	
PKWH	■	
BLCL	■	■
LMSK		■

SEA VU DRY+

AUF CO₂-ANSTIEG GETESTET

Wenn die Atmung innerhalb eines geschlossenen Volumens erfolgt, kann es zu einem CO₂ (Kohlendioxid)-Anstieg kommen. Unser Forschungs- und Entwicklungsteam untersuchte Dutzende von Prototypen und führte unzählige Tests mit unserer ANSTI-Anlage durch, mit der wir die Restmengen an CO₂ bei unterschiedlicher Atemintensität und -frequenz messen können, um die besten technischen Lösungen zu ermitteln.

Referenzvorschriften sind die EU-Normen EN250 und EN14143, die in der Sporttauchbranche häufig verwendet werden.

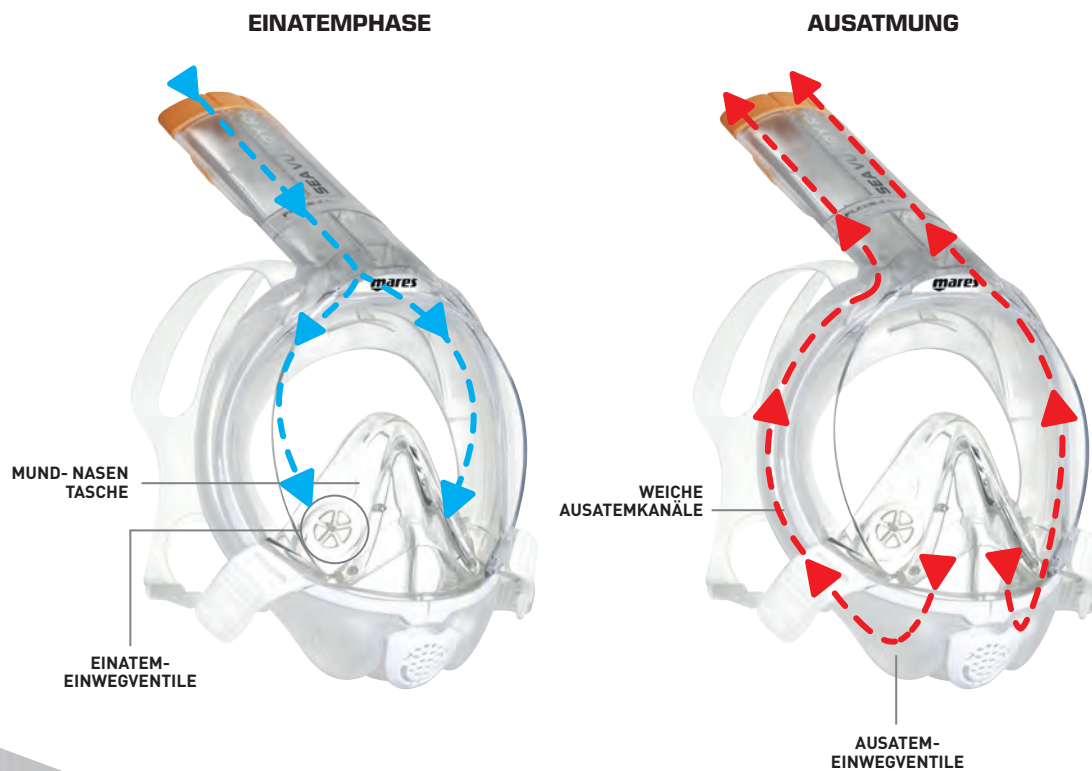

BRAVE TT

Art. Nr.: 411077

UVP 24,95 €



- MASKENKÖRPER AUS ULTRAWEICHEM BI-ELASTOMER MIT DER EXKLUSIVEN TWINTECH TECHNOLOGIE
- POLYCARBONAT-SCHEIBE MIT ANTIBESCHLAG-BEHANDLUNG
- SILIKON-MASKENBAND
- SCHNALLEN ZUM VERSTELLEN



BRAVE JR TT

Art. Nr.: 411078

UVP 19,95 €



- MASKENKÖRPER AUS ULTRAWEICHEM BI-ELASTOMER MIT DER EXKLUSIVEN TWINTECH TECHNOLOGIE
- POLYCARBONAT-SCHEIBE MIT ANTIBESCHLAG-BEHANDLUNG
- SILIKON-MASKENBAND
- SCHNALLEN ZUM VERSTELLEN



FARBKOMBINATIONEN



BLWCL

WHACL

FARBKOMBINATIONEN

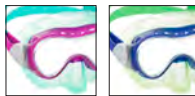

MGAQ

BLLM

PASSFORM



PASSFORM



VERPACKUNG



BX

VERPACKUNG



BX

BRAVE TT & BRAVE TT JR

Die Masken Brave TT und Brave Jr. TT sind ultraleicht, farbenfroh und mit einem unglaublich weichen Bi-Elastomer-Maskenkörper ausgestattet.



BESONDERE MERKMALE DES MASKENKÖRPERS

Der Maskenkörper beider Versionen wird in der exklusiven TwinTech Technologie, einem von der Mares Liquidskin-Technologie abgeleiteten Verfahren hergestellt. Sie besteht aus einem steiferen Bereich, der die Gläser und den Rahmen stützt, und einem weicheren Bereich, der mit dem Gesicht in Kontakt kommt und für optimalen Komfort sorgt.

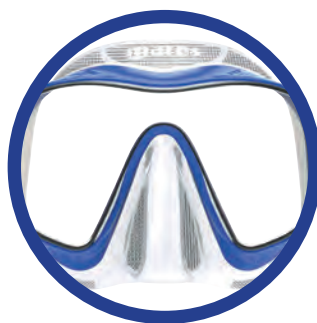

GLÄSER

Die Scheibe besteht aus Polycarbonat mit Antibeschlag-Behandlung und kombiniert geringes Gewicht mit hervorragenden optischen Eigenschaften. Sowohl in der Erwachsenen- als auch in der Junior-Version.



SCHNALLEN UND MASKENBAND

Das Silikonband optimiert die Dichtung auf komfortable und sichere Weise. Die Hebelschnallen ermöglichen eine schnelle und effektive Anpassung.

WAHOO

Art. Nr.: 411238

UVP 39,95 €



- MASKENKÖRPER AUS SILIKON
- EZ-ADJUST SCHNALLEN AM MASKENKÖRPER
- STRAPAZIERFÄHIGE KONSTRUKTION
- BREITES GESICHTSFELD



RIDLEY

Art. Nr.: 411263

UVP 39,95 €



- SILIKON-MASKENKÖRPER
- PASSFORM MITTLERER GRÖSSE
- EZ-ADJUST SCHNALLEN AM MASKENKÖRPER



FARBKOMBINATIONEN



RYLCL

RBLCL

RBKBK

AQWCL

FARBKOMBINATIONEN



BLWCL

PKWCL

MVGCL

WHGCL

PASSFORM



KID 4-7

YOUTH 8-14

LADY/MID

ADULT

PASSFORM



KID 4-7

YOUTH 8-14

LADY/MID

ADULT

VERPACKUNG



SC

VERPACKUNG



SC

FREIZEITORIENTIERT & UMWELTBEWUSST



Unser Aquazone-Sortiment an Freizeitprodukten für die ganze Familie war die erste Produktgruppe, mit der wir unsere Initiative für nachhaltige Verpackungen gestartet haben.

Vor vielen Jahren haben wir die ersten wiederverwendbaren Netzbeutel eingeführt, und wir sind weiterhin bestrebt, neue Lösungen zu finden, um die Umweltbelastungen zu verringern.

Wir haben PVC aus unseren Verpackungen beseitigt und es durch Biokunststoffe oder R-PET (recyceltes PET) ersetzt. Sogar unsere Netzbeutel haben sich weiterentwickelt! Heute stellen wir sie aus recycelten Materialien her, und unsere Verpackungen bestehen nicht mehr aus Polypropylen, sondern aus Karton. Nicht zuletzt haben wir auch die Produktsicherheit im Hinblick auf die Rohstoffe nicht aus den Augen verloren: Unsere Produkte werden aus hochwertigen Materialien hergestellt, die der europäischen REACH-Verordnung entsprechen. Dies stellt das höchste Schutzniveau für die menschliche Gesundheit und die Umwelt dar.



GRÜNE „BIO-PLASTIC“ POLYBEUTEL

Die neue Art, alle Mares Flossen und Schnorchel zu verpacken.



KEIN PVC

Mares ersetzt die PVC-Verpackungsaufkleber durch Papieraufkleber.



DAUERHAFT UND DENNOCH NACHHALTIG

Der Ersatz funktioniert genauso wie herkömmliches Plastik.



MARES REDUZIERT SEINE UMWELTBELASTUNG

durch die Verwendung von aus Zuckerrohr gewonnenem Ethanol anstelle von Rohöl für „Bio-Plastic“-Polybeutel, was den Kohlenstoffausstoß deutlich reduziert.



75 JAHRE = ÜBER 75 %

Seit unserem 70-jährigen Jubiläum haben wir unser Ziel, Plastikverpackungen um 70 % zu reduzieren, übertroffen. Jetzt kann Mares mit Stolz sagen, dass unsere Verpackungen zu über 75 % recycelbar sind, wobei einige Produktlinien sogar 100 % erreichen!



NACHHALTIGER VERSAND

Auch beim Versand von Paketen reduzieren wir den Einsatz von Plastik erheblich, indem wir keine Luftkissen aus Plastik oder Luftpolsterfolie mehr als Füllmaterial verwenden.



WIEDERVERWENDBARE MESH-BEUTEL

Unsere wiederverwendbaren Mesh-Beutel bestehen aus einer Vorderseite aus Bio-Kunststoff und einer gewebten R-PET-Rückseite, welche aus PET von recycelten und umgewandelten Plastikflaschen hergestellt wird. Großartig für Produktverpackungen und wiederverwendbar zum Sammeln von Müll beim Tauchen.



BLUE OCEANS
PLASTIC FREE



KEEWEE

Art. Nr.: 411075

UVP 24,95 €



- MASKENKÖRPER AUS SILIKON
- ROBUSTE UND DAUERHAFTHE KONSTRUKTION
- WEICHES UND ELASTISCHES MASKENBAND
- GLEIT-VERSTELLSYSTEM

KEEWEE JR

Art. Nr.: 411076

UVP 19,95 €



- MASKENKÖRPER AUS SILIKON
- ROBUSTE UND DAUERHAFTHE KONSTRUKTION
- WEICHES UND ELASTISCHES MASKENBAND
- GLEIT-VERSTELLSYSTEM



FARBKOMBINATIONEN



BLWCL

MTWCL

FARBKOMBINATIONEN



YLACL

AGWCL

PASSFORM



PASSFORM



VERPACKUNG



SC

VERPACKUNG



SC

KEEWEE & KEEWEE JR

Keewee und Keewee Jr. Masken sind ideal für Personen, die ein stromlinienförmiges Design wünschen, ohne auf Komfort verzichten zu müssen



BESONDERE MERKMALE DES MASKENKÖRPERS

Der Silikonmaskenkörper bietet bei beiden Versionen eine hervorragende Passform und eine perfekte Dichtung.



GLÄSER

Das Sichtfeld ist dank des flachen Rahmens und der Form der Gläser aus temperiertem Glas sehr weit.



MASKENBAND

Das Band besteht aus einem elastischen Stoffband, das auch bei langen Haaren oder ohne Kapuze bequem zu tragen ist. Außerdem ist es dank der Schiebescnalle leicht verstellbar.



TRYGON JR

Art. Nr.: 411264

UVP 24,95 €



- SILIKON-MASKENKÖRPER
- ROBUSTE UND STRAPAZIERFÄHIGE KONSTRUKTION
- IN DEN RAHMEN INTEGRIERTE SCHNALLEN

PIRATE

Art. Nr.: 411321

UVP 29,95 €



- MASKENKÖRPER AUS SILIKON
- EZ-ADJUST SCHNALLEN AM MASKENKÖRPER
- BREITES GESICHTSFELD



FARBKOMBINATIONEN



BLWCL

PKWCL

FARBKOMBINATIONEN



PKWCL

RBLCL

RYLCL

PASSFORM



PASSFORM



VERPACKUNG



SC

VERPACKUNG



SC

SHARKY

Art. Nr.: 411322

UVP 29,95 €



- MASKENKÖRPER AUS SILIKON
- MIT KNOPF BETÄTIGTE, SCHWENKBAR AM RAHMEN MONTIERTE SCHNALLEN

FARBKOMBINATIONEN



RBLL

RYLL

RPKL

PASSFORM



KID 4-7

YOUTH 8-14

LADY/MID

ADULT



VERPACKUNG



BX



GATOR DRY

Art. Nr.: 411522

UVP 24,95 €



- WASSERDICHTE SCHNORCHELSPITZE
- VERSCHIEBBARER SCHNORCHELHALTER MIT KARABINER-SYSTEM
- MUNDSTÜCK AUS SILIKON
- AUSBLASVENTIL



GATOR JR DRY

Art. Nr.: 411524

UVP 19,95 €



- WASSERDICHTE SCHNORCHELSPITZE
- VERSCHIEBBARER SCHNORCHELHALTER MIT KARABINER-SYSTEM
- MUNDSTÜCK AUS SILIKON
- AUSBLASVENTIL



FARBKOMBINATIONEN



RYL

RBL

FARBKOMBINATIONEN



RYL

RBL

GATOR DRY & GATOR JR DRY

Der Gator Dry ist ein Schnorchel, welcher vollständig in unserem Headquarter entworfen und entwickelt wurde, um ein Höchstmaß an Funktionalität und kompakter Größe zu gewährleisten.

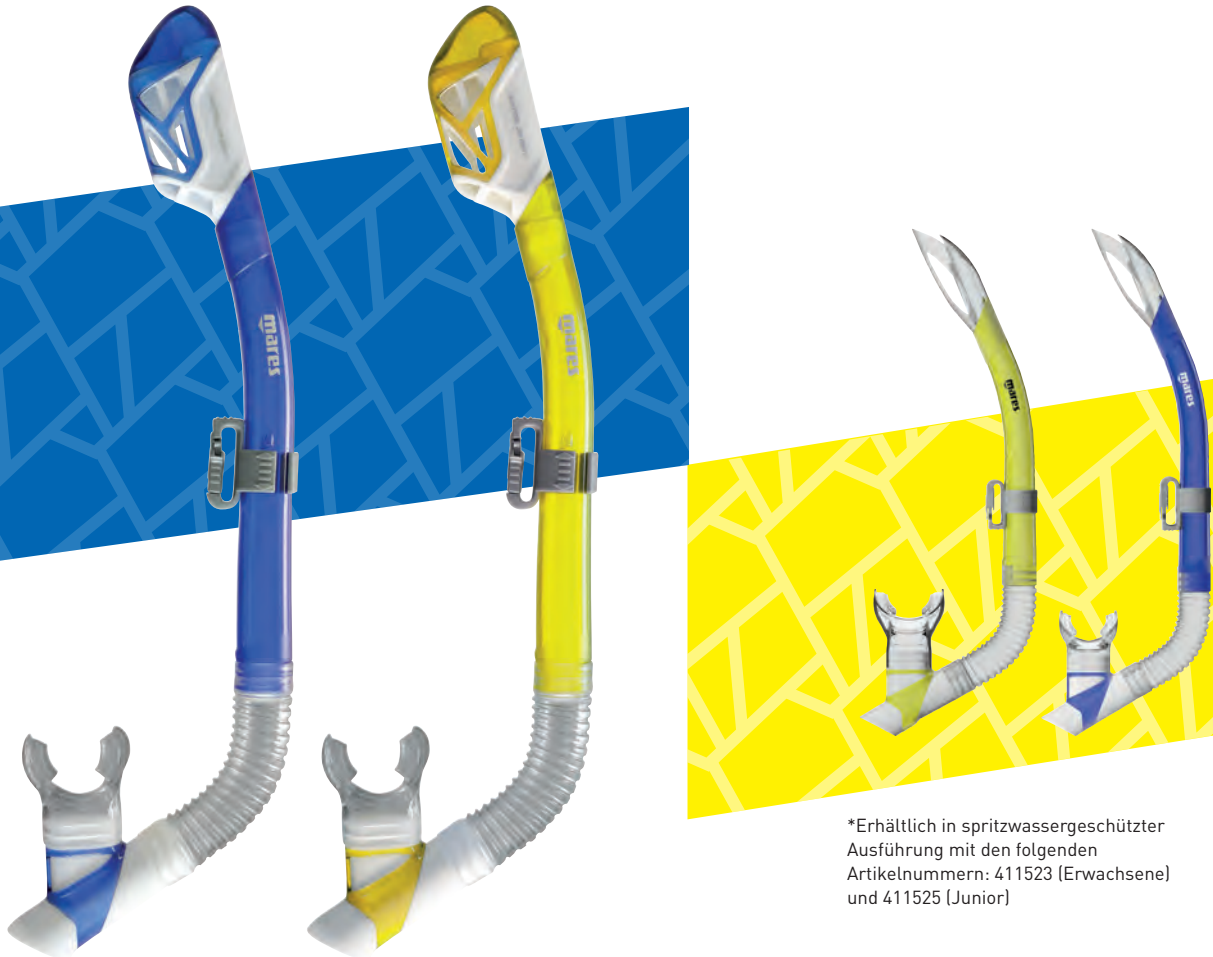

*Erhältlich in spritzwassergeschützter Ausführung mit den folgenden Artikelnummern: 411523 (Erwachsene) und 411525 (Junior)



SPITZE

Die Oberseite des Schnorchels verfügt über ein exklusives „Trocken“-Ventil, welches das Eindringen von Wasser verhindert, wenn der Schnorchel unter Wasser ist. Dann schließt sich der interne Mechanismus und schützt den Schnorchel vor Wassereintritt, bis er wieder auftaucht.



UNTERES GEHÄUSE

Der untere Teil ist mit einem äußerst bequemen Silikonmundstück und einem Ablassventil ausgestattet, mit dem der Benutzer beim Schnorcheln eingedrungenes Restwasser auf einfache Weise ausblasen kann.



SCHNORCHEL-HALTECLIP

Der Schnorchel-Halteclip verfügt über ein einzigartiges „Karabiner“-Verschlussystem, das sicher und intuitiv zu bedienen ist. Dies erleichtert die Verbindung des Schnorchels mit der Maske und verhindert, dass er sich versehentlich löst.

BAY

Art. Nr.: 411468

UVP 19,95 €



- HALBTROCKENE, SPRITZWASSERGESCHÜTZTE SCHNORCHELSPITZE
- VERSCHIEBBARER SCHNORCHELHALTER
- FALTENSCHLAUCH UND MUNDSTÜCK AUS SILIKON
- AUSBLASVENTIL
- IDEAL FÜR AUSGEDEHNTE SCHNORCHELSESSIONS

FARBKOMBINATIONEN

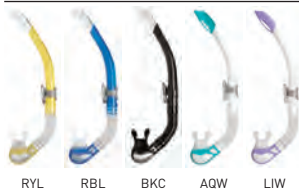

RYL RBL BKC AQW LIW

MINI RUDDER S

Art. Nr.: 411529

UVP 8,95 €



- GEBOGENE, ERGONOMISCHE FORM
- INTEGRIERTER SCHNORCHELHALTER
- SILIKON-MUNDSTÜCK

FARBKOMBINATIONEN



PK AQ BL



GATOR SPLASH

Art. Nr.: 411523

UVP 14,95 €



- HALBTROCKENE SCHNORCHELSPITZE MIT SPRITZSCHUTZ
- VERSCHIEBBARER HALTER MIT KARABINER-SYSTEM
- MUNDSTÜCK AUS SILIKON
- AUSBLASVENTIL



FARBKOMBINATIONEN



RBL

RYL

GATOR JR SPLASH

Art. Nr.: 411525

UVP 14,95 €



- HALBTROCKENE SCHNORCHELSPITZE MIT SPRITZSCHUTZ
- VERSCHIEBBARER SCHNORCHELHALTER MIT KARABINER-SYSTEM
- MUNDSTÜCK AUS SILIKON
- AUSBLASVENTIL



FARBKOMBINATIONEN



RBL

RYL

MASKEN



Masken	Keewee	Brave TT	Wahoo	Ridley	Keewee Jr	Brave Jr TT	Trygon Jr	Pirate	Sharky
Art. Nr.	411075	411077	411238	411263	411076	411078	411264	411321	411322
Farben	● BLWCL ● MTWCL	● BLWCL ● WHACL	● AQWCL ● RBKKBK ● RBLCL ● RYLCL	● BLWCL ● PKWCL ● MVGCL ● WHGCL	● AQWCL ● YLACL	● BLLM ● MGAQ	● BLWCL ● PKWCL	● PKWCL ● RBLCL ● RYLCL	● RBLCL ● RPKCL ● RYLCL
Passform	Erwachsene	Erwachsene	Erwachsene	Lady/Mid	Youth	Youth	Youth	Youth	Kid
Silikonkörper	■		■	■	■		■	■	■
TPE Körper		■				■			
Tempered Glass	■		■	■	■		■	■	■
Elastisches Maskenband	■				■				

SCHNORCHEL



Schnorchel	Gator Dry	Gator Splash	Gator Jr Dry	Gator Jr Splash	Bay	Mini Rudder S
Art. Nr.	411522	411523	411524	411525	411468	411529
Farben	● RBL ● RYL	● RBL ● RYL	● RBL ● RYL	● PK ● RBL ● RYL	● AQW ● BKC ● LIW ● RBL ● RYL	● PK ● AQ ● BL
Passform	Erwachsene	Erwachsene	Junior	Junior	Erwachsene	Junior
Dry Top	■		■			
Semi Dry Top		■		■	■	
Silikonmundstück	■	■	■	■	■	■
Ausblasventil	■	■	■	■	■	

COMBOS
ERWACHSENE / JUNIOR

ZUM

mares

COMBO WAHOO NEON

Art. Nr.: 411779 - BuoyBag

UVP 69,95 €

Art. Nr.: 411779 - MeshBag

UVP 59,95 €



MASKE

- SILIKON-MASKENKÖRPER
- ELASTISCHES AM MASKENKÖRPER BEFESTIGTES KOPFBAND
- GLEIT-VERSTELLSYSTEM
- BREITES SICHTFELD

SCHNORCHEL

- HALBTROCKENE SPITZE MIT SPRITZSCHUTZ
- VERSCHIEBBARER SCHNORCHELHALTER
- FALTENSCHLAUCH UND MUNDSTÜCK AUS SILIKON
- AUSBLASVENTIL



FARBKOMBINATIONEN



YLWCL

PKWCL

PASSEND FÜR

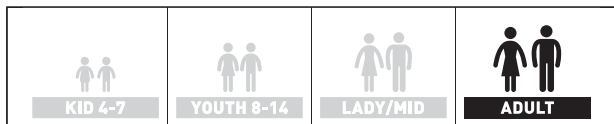

VERPACKUNG



SF



BB*

COMBO PIRATE NEON

Art. Nr.: 411788 - BuoyBag

UVP 49,95 €

Art. Nr.: 411788 - MeshBag

UVP 39,95 €



MASKE

- SILIKON-MASKENBAND
- ELASTISCHES AM MASKENKÖRPER BEFESTIGTES KOPFBAND
- GLEIT-VERSTELLSYSTEM
- BREITER BLICKWINKEL

SCHNORCHEL

- SPRITZWASSERGESCHÜTZTE SCHNORCHELSPITZE
- VERSCHIEBBARER SCHNORCHELHALTER
- SILIKONMUNDSTÜCK
- AUSBLASVENTIL



FARBKOMBINATIONEN



PKWCL

YLWCL

PASSEND FÜR



VERPACKUNG



SF



BB*

* Nur an YLWCL erhältlich

BUOY BAG

Der Bojenbeutel ist die neueste Entwicklung im Bereich der Aquazone-Verpackung. Die Verpackung ist wiederverwendbar und erfüllt mehrere Funktionen, was einen Mehrwert für den Endverbraucher darstellt.



Die Verpackung

Der Bojenbeutel garantiert eine ausgezeichnete Produktsichtbarkeit im Geschäft, mit einer klaren, breiten Frontplatte. Er wird mit einer Headerkarte geliefert, die die vielen Verwendungsmöglichkeiten grafisch darstellt.

Die Zubehörfunktionen

Er kann zum Transport von Schnorchelausrüstung oder zum Verstauen von persönlichen Gegenständen am Strand verwendet werden, um sie vor Wasser und Sand zu schützen. Mit dem Ventil können Sie die innere Luftkammer aufblasen und so den Beutel in ein bequemes Strandkissen oder in eine Boje zum Schwimmen und Schnorcheln im offenen Wasser verwandeln. Der Schultergurt mit Schnellverschlusschnalle fungiert als Gürtel, der beim Aufenthalt im Wasser um die Taille gelegt wird. Schließlich kann der Beutel auch zum Müllsammeln am Strand verwendet werden.

Verfügbarkeit

Der Bojenbeutel ist mit den Combos Wahoo Neon (Art.Nr. 411779) und Pirate Neon (Art. Nr. 411788) in der Dimension BB erhältlich.



multifunctional BAG



COMBO WAHOO

Art. Nr.: 411745

UVP 54,95 €



MASKE

- MASKENKÖRPER AUS SILIKON
- EZ-ADJUST SCHNALLEN AM MASKENKÖRPER
- STRAPAZIERFÄHIGE KONSTRUKTION
- BREITES GESICHTSFELD

SCHNORCHEL

- HALBTROCKENE, SPRITZWASSERGESCHÜTZTE SCHNORCHELSPITZE
- VERSCHIEBBARER SCHNORCHELHALTER
- FALTENSCHLAUCH UND MUNDSTÜCK AUS SILIKON
- AUSBLASVENTIL



FARBKOMBINATIONEN



RYLCL

RBLCL

AGWCL

PASSEND FÜR



VERPACKUNG



SF

COMBO TROPICAL

Art. Nr.: 411776

UVP 59,95 €



MASKE

- RAHMENLOSE SILIKONMASKE
- ULTRA-KOMFORTABLER SILIKONMASKENKÖRPER
- ROBUSTE SCHNALLEN AM MASKENKÖRPER

SCHNORCHEL

- HALBTROCKENE SCHNORCHELSPITZE MIT SPRITZSCHUTZ
- VERSCHIEBBARER SCHNORCHELHALTER MIT KARABINER-SYSTEM
- MUNDSTÜCK AUS SILIKON
- AUSBLASVENTIL



FARBKOMBINATIONEN



BLBL

WHWH

PKPK

PASSEND FÜR



VERPACKUNG



SF

COMBO KEEWEE

Art. Nr.: 411810

UVP 34,95 €



MASKE

- MASKENKÖRPER AUS SILIKON
- WEICHES UND ELASTISCHES MASKENBAND
- GLEIT-VERSTELLSYSTEM

SCHNORCHEL

- GEBOGEN, ERGONOMISCHE FORM
- INTEGRIERTER SCHNORCHELHALTER
- SILIKONMUNDSTÜCK

COMBO KEEWEE JR

Art. Nr.: 411811

UVP 29,95 €



MASKE

- MASKENKÖRPER AUS SILIKON
- WEICHES UND ELASTISCHES MASKENBAND
- GLEIT-VERSTELLSYSTEM

SCHNORCHEL

- GEBOGEN, ERGONOMISCHE FORM
- INTEGRIERTER SCHNORCHELHALTER
- SILIKONMUNDSTÜCK



FARBKOMBINATIONEN



MTWCL

BLWCL

FARBKOMBINATIONEN



YLACL

AQWCL

PASSEND FÜR



PASSEND FÜR



VERPACKUNG



SF

VERPACKUNG



SF

COMBO ZOO

NEW

Art. Nr.: 411804

UVP 59,95 €

MASKE

- SILIKON-MASKENKÖRPER
- SILIKON-MASKENBAND
- EZ-EINSTELLSCHNALLEN AM MASKENKÖRPER
- BREITES SICHTFELD

SCHNORCHEL

- GEBOGEN, ERGONOMISCHE FORM
- INTEGRIERTER SCHNORCHELHALTER
- SILIKONMUNDSTÜCK

RUCKSACK

- LUSTIGE, FARBENFROHE DESIGNS PASSEND ZU MASKE UND SCHNORCHEL
- ROLLTOP-VERSCHLUSS MIT BEFESTIGUNG
- VERSTELLBARE, GEPOLSTERTE SCHULTERGURTE
- GEPOLSTERTER RÜCKEN
- NAMENSSCHILD INNEN
- RETROREFLEKTIERENDES SCHILD



BLBL

MGMG

GNGN

PASSEND FÜR



VERPACKUNG

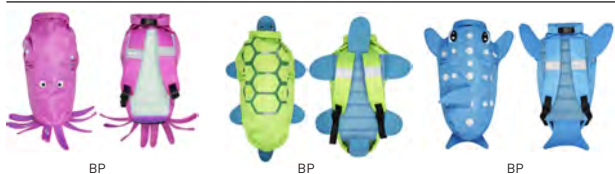

BP

BP

BP

COMBO BLENNY

Art. Nr.: 411777

UVP 39,95 €



MASKE

- SILIKON-MASKENKÖRPER
- MIT KNOPF ZU BETÄTIGENDE, SCHWENKBAR AM RAHMEN MONTIERTE SCHNALLEN

SCHNORCHEL

- SPRITZWASSERGESCHÜTZTE SCHNORCHELSPITZE
- SCHNORCHELHALTER
- VERSCHIEBBARER SILIKONMUNDSTÜCK
- AUSBLASVENTIL



FARBKOMBINATIONEN



PASSEND FÜR



VERPACKUNG



SF

COMBO RIDLEY

Art. Nr.: 411793

UVP 59,95 €



MASKE

- RAHMENLOSE SILIKONMASKE
- ULTRA-KOMFORTABLER SILIKONMASKENKÖRPER
- ROBUSTE SCHNALLEN AM MASKENKÖRPER

SCHNORCHEL

- HALBTROCKENE SCHNORCHELSPITZE MIT SPRITZSCHUTZ
- VERSCHIEBBARER SCHNORCHELHALTER MIT KARABINER-SYSTEM
- MUNDSTÜCK AUS SILIKON
- AUSBLASVENTIL



FARBKOMBINATIONEN

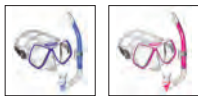

BLWCL

PKWCL

PASSEND FÜR



VERPACKUNG



SF

COMBO TRYGON JR

Art. Nr.: 411794

UVP 39,95 €



MASKE

- SILIKON-MASKENKÖRPER
- ROBUSTE UND STRAPAZIERFÄHIGE KONSTRUKTION
- IN DEN RAHMEN INTEGRIERTE SCHNALLEN

SCHNORCHEL

- HALBTROCKENE SCHNORCHELSPITZE MIT SPRITZSCHUTZ
- VERSCHIEBBARER SCHNORCHELHALTER MIT KARABINER-SYSTEM
- MUNDSTÜCK AUS SILIKON
- AUSBLASVENTIL



FARBKOMBINATIONEN



PKWCL

BLWCL

PASSEND FÜR



VERPACKUNG



SF

COMBO PIRATE

Art. Nr.: 411757

UVP 44,95 €



MASKE

- SILIKON-MASKENKÖRPER
- EZ-ADJUST SCHNALLEN AM MASKENKÖRPER
- STRAPAZIERFÄHIGE KONSTRUKTION
- BREITES GESICHTSFELD

SCHNORCHEL

- HALBTROCKENE, SPRITZWASSERGESCHÜTZTE SCHNORCHELSPITZE
- VERSCHIEBBARER SCHNORCHELHALTER
- SILIKON-MUNDSTÜCK
- AUSBLASVENTIL



COMBO SHARKY

Art. Nr.: 411729

UVP 39,95 €



MASKE

- SILIKON-MASKENKÖRPER
- MIT KNOPF ZU BETÄTIGENDE, SCHWENKBAR AM RAHMEN MONTIERTE SCHNALLEN

SCHNORCHEL

- HALBTROCKENE, SPRITZWASSERGESCHÜTZTE SCHNORCHELSPITZE
- VERSCHIEBBARER SCHNORCHELHALTER
- MUNDSTÜCK AUS SILITER
- AUSBLASVENTIL



FARBKOMBINATIONEN



RBLC

PKWC

VERPACKUNG



SF

FARBKOMBINATIONEN



RBLC

RPKC

VERPACKUNG



SF

PASSEND FÜR



PASSEND FÜR



COMBO



Combo	Wahoo Neon	Pirate Neon	Wahoo	Tropical	Keewee	Keewee Jr	Zoo	Blenny	Ridley	Trygon Jr	Pirate	Sharky
Art. Nr.	411779	411788	411745	411776	411810	411811	411804	411777	411793	411794	411757	411729
Farben	PKWC YLWC	PKWC YLWC	AQWC RBLCL RYLCL	BLBL PKPK WHWH	BLWCL MTWCL	AQWC YLACL	MGMG BLBL GNGN	BLBL PKPK	BLWCL PKWC	BLWCL PKWC	PKWC RBLCL	RBLCL RPKCL
Passform	Erwachsene	Youth	Erwachsene	Erwachsene	Erwachsene	Youth	Youth	Kid	Lady/Mid	Youth	Youth	Kid
Silikonkörper	■	■	■	■	■	■	■	■	■	■	■	■
Tempered Glass	■	■	■	■	■	■	■	■	■	■	■	■
Semi dry top		■						■		■	■	■
Silikonmundstück	■	■	■	■	■	■	■	■	■	■	■	■
Ausblasventil	■	■	■	■	■	■	■	■	■	■	■	■
Elastisches Maskenband	■	■				■						

SETS

ERWACHSENE / JUNIOR

ZIM



SET NATEEVA KEEWEE

Art. Nr.: 410757

UVP 69,95 €



MASKE

- MASKENKÖRPER AUS SILIKON
- WEICHES UND ELASTISCHES MASKENBAND
- GLEIT-VERSTELLSYSTEM

SCHNORCHEL

- GEBOGEN, ERGONOMISCHE FORM
- INTEGRIERTER SCHNORCHELHALTER
- SILIKONMUNDSTÜCK

FLOSSEN

- VERSTELLUNG ÜBER EINEN RIEMEN OHNE SCHNALLEN
- ULTRA-KOMFORTABLES FUSSTEIL
- SYSTEM ZUM ZUSAMMENBINDEN FLOSSEN FÜR EINFACHEREN TRANSPORT



FARBKOMBINATIONEN



BL

WH

FLOSSENGRÖSSEN

Größen	EU	UK	USA
SM	35/38	2.5/5	3.5/6
ML	39/43	5.5/9	6.5/10
LXL	44/47	9.5/12	10.5/13
	SM	ML	LXL
WHITE (WH)	■	■	■
BLUE (BL)	■	■	■

PASSEND FÜR



VERPACKUNG



SP

SET X-ONE MAREA

Art. Nr.: 410794

UVP 99,95 €



MASKE

- MASKENKÖRPER AUS SILIKON
- KLEINE RIPPEN RUND UM DIE NASE VERRINGERN DEN DRUCK
- EZ-ADJUST SCHNALLEN AM MASKENKÖRPER
- BREITES GESICHTSFELD, VOR ALLEM NACH UNTEN

SCHNORCHEL

- HALBTROCKENE, SPRITZWASSERGESCHÜTZTE SCHNORCHELSPITZE
- SILIKON-MUNDSTÜCK
- AUSBLASVENTIL

FLOSSEN

- LÄNGENVERSTELLBARES FLOSSEN BAND OHNE SCHNALLEN
- SIEBFUSSTEIL VERHINDERT, DASS SICH DAS FUSSTEIL AM FÜSSLING „FESTSAUGT“
- REISEFREUNDLICHES, KURZES FLOSSENBLATT MIT CHANNEL-THRUST-SYSTEM



FARBKOMBINATIONEN



TBWHK

TBRYL

TBRBL

FLOSSENGRÖSSEN

Größen	EU	UK	USA
SM	35/38	2.5/5	3.5/6
ML	39/43	5.5/9	6.5/10
LXL	44/47	9.5/12	10.5/13

PASSEND FÜR



VERPACKUNG



TB

SET NATEEVA KEEWEE JR

Art. Nr.: 410758

UVP 59,95 €



MASKE

- MASKENKÖRPER AUS SILIKON
- WEICHES UND ELASTISCHES MASKENBAND
- GLEIT-VERSTELLSYSTEM

SCHNORCHEL

- GEBOGEN, ERGONOMISCHE FORM
- INTEGRIERTER SCHNORCHELHALTER
- SILIKONMUNDSTÜCK

FLOSSEN

- VERSTELLUNG ÜBER EINEN RIEMEN OHNE SCHNALLEN
- ULTRA-KOMFORTABLES FUSSTEIL
- SYSTEM ZUM ZUSAMMENBINDEN FLOSSEN FÜR EINFACHEREN TRANSPORT



SET X-ONE PIRATE

Art. Nr.: 410759

UVP 79,95 €



MASKE

- MASKENKÖRPER AUS SILIKON
- EZ - ADJUST SCHNALLEN AM MASKENKÖRPER
- BREITES GESICHTSFELD

SCHNORCHEL

- SPRITZWASSERGESCHÜTZTE SCHNORCHELSPITZE
- SILIKON-MUNDSTÜCK
- AUSBLASVENTIL

FLOSSEN

- VERSTELLBARES FLOSSENBAND OHNE SCHNALLEN
- SIEBFUSSTEIL VERHINDERT, DASS SICH DAS FUSSTEIL AM FÜSSLING „FESTSAUGT“
- REISEFREUNDLICHES KURZES FLOSSENBLATT
- CHANNEL THRUST TECHNOLOGIE



FARBKOMBINATIONEN



AQ

BL

VERPACKUNG



SP

FARBKOMBINATIONEN



BL

PK

VERPACKUNG



TB

FLOSSENGRÖSSEN

Größen	EU	UK	USA
XS	30/34	11.5/2	12.5/3

FLOSSENGRÖSSEN

Größen	EU	UK	USA
XS	24/29	7/10.5	7.5/11
S	30/34	11.5/2	12/3

PASSEND FÜR



PASSEND FÜR



NEOPREN

ERWACHSENE / JUNIOR



mares

MANTA



STEAMER MANTA

Art. Nr.: 412456 Herren

Art. Nr.: 412457 Damen

UVP 99,95 €

- BEIDSEITIG KASCHIERT
- RÜCKENREISSVERSCHLUSS
- REISSVERSCHLUSSSCHIEBER MIT SICHERUNG
- GUMMIERTE KNIESCHONER
- FARBIGE RÜCKSEITE FÜR BESSERE SICHTBARKEIT IM WASSER



TECHNISCHE MERKMALE

Stärke	2.2mm						
Material	Neopren						
Größen Herren	1	2	3	4	5	6	7
Größen Damen	1	2	3	4	5		

GRÖSSENTABELLE

MANTA / HERREN



IT	1	2	3	4	5	6	7	8
EU	XS	S	M	ML	L	XL	2XL	3XL
USA			S	M	L	XL	XXL	XXXL
1	173 / 5'7"	176/5'9"	179/5'10"	182/6"	185/6'1"	188/6'2"	191/6'3"	194/6'4"
2	88.5/35"	92/36"	96.5/38"	100.5/40"	105/41"	109/43"	113.5/45"	117.5/46"
3	67.5/27"	71.5/28"	75.5/30"	80/32"	84/33"	88.5/35"	92.5/36"	97/38"
4	87/34"	91/36"	95/37"	99.5/39"	103.5/41"	108/43"	112/44"	116/46"

MANTA / DAMEN



IT	1	2	3	4	5
EU	XS	S	M	L	XL
USA	4	6	8	10	12
1	163/5'4"	166/5'6"	169/5'7"	172/5'8"	175/5'9"
2	75/30"	79/31"	83/33"	87/34"	91/36"
3	66/26"	70/28"	74/29"	78/31"	82/32"
4	82/32"	86/34"	90/36"	94/37"	98/39"

SHORTY MANTA

Art. Nr.: 412458 Herren

Art. Nr.: 412459 Damen

UVP 79,95 €

- BEIDSEITIG KASCHIERT
- RÜCKENREISSVERSCHLUSS
- REISSVERSCHLUSSSCHIEBER MIT SICHERUNG



SHORTY MANTA JUNIOR

Art. Nr.: 412460

UVP 59,95 €

- BEIDSEITIG KASCHIERT
- RÜCKENREISSVERSCHLUSS
- REISSVERSCHLUSSSCHIEBER MIT SICHERUNG



TECHNISCHE MERKMALE

Stärke	2.2mm						
Material	Neopren						
Größen Herren	1	2	3	4	5	6	7
Größen Damen	1	2	3	4	5		

TECHNISCHE MERKMALE

Stärke	2.2mm						
Material	Neopren						
Größen	-6	-5	-4	-3	-2	-1	0
Alter (Monate)*	4-6	6-7	7-8	8-9	9-10	10-11	12-13

*Altersangaben in der Tabelle dienen nur als Hinweis

BABY WRAP

Art. Nr.: 412557

UVP 24,95 €



- DER ERSTE NEOPRENANZUG FÜR BABYS
- THERMISCHER KOMFORT
- EINFACH ZU TRAGEN
- 4 BÄNDER MIT VELCRO® KLETTBANDVERSCHLUSS-SYSTEM
- EINFACHER ZUGANG ZUM WINDELWECHSEL



BL



PK



TECHNISCHE MERKMALE

Material	Neopren		
	S	M	L
Größen			
Alter (Monate)*	6 - 12	12 - 18	18 - 24
Gewicht (kg)	7 - 13	10 - 17	14 +
Größe (cm)	75	80	90

*Altersangaben in der Tabelle dienen nur als Hinweis



DIVING CENTER

ROVER 15X

Art.Nr.: 416254 INT / DIN 300



ZWEITE STUFE

- EINFACH BEDIENBARER LUFTDUSCHENKNOPF
- VAD SYSTEM MIT FLUID DYNAMIC DEFLEKTOR
- MITTELGROSSE ZWEITE STUFE
- GUMMISCHLAUCH

ERSTE STUFE

- DFC-ANSCHLUSS
- VORORIENTIERTE ANSCHLÜSSE
- KOMPAKTE GRÖSSE
- SANDGESTRAHLTES FINISH



TECHNISCHE MERKMALE

	Typ	INT	Din 300 bar
Erste Stufen	Gewicht	772g / 27.2oz	598g / 21.1oz
	Hochdruckanschlüsse	2 HP 7/16" UNF	
	Mitteldruckanschlüsse	4 LP 3/8" UNF	
Zweite Stufen	Gewicht	190g / 6.7oz	
	Material / Technologie	Ultraleichtes Technopolymer	
	Schlauchtyp / Länge	Gummischlauch / 80cm	
	Gesamtgewicht (einschl. Schlauch)	1107g / 39oz	933g / 32.9oz

ROVER 2S

Art.Nr.: 416255 INT / DIN 300

Art.Nr.: 416266 - DC Pack (6 Stück)



ZWEITE STUFE

- EINFACH BEDIENBARER LUFTDUSCHENKNOPF
- VAD SYSTEM MIT FLUID DYNAMIC DEFLEKTOR
- MITTELGROSSE ZWEITE STUFE
- GUMMISCHLAUCH

ERSTE STUFE

- LEICHT, ROBUST UND KOMPAKT
- KOLBENGESTEUERT
- PLATZ FÜR RFID CHIP



TECHNISCHE MERKMALE

	Typ	INT	Din 300 bar
Erste Stufen	Gewicht	608g / 21.4oz	432g / 15.2oz
	Hochdruckanschlüsse	1 HP 7/16" UNF	
	Mitteldruckanschlüsse	4 LP 3/8" UNF	
Zweite Stufen	Gewicht	190g / 6.7oz	
	Material / Technologie	Ultraleichtes Technopolymer	
	Schlauchtyp / Länge	Gummischlauch / 80cm	
	Gesamtgewicht (einschl. Schlauch)	977g / 34.5oz	978g / 34.5oz

OCTOPUS ROVER

Art.Nr.: 416557 NR

Art.Nr.: 416584 NR - DC Pack (6 Stück)



- EINFACH BEDIENBARER LUFTDUSCHENKNOPF MIT DYNAMIC HINGE DESIGN
- VAD SYSTEM MIT FLUID DYNAMIC DEFLEKTOR
- MITTELGROSSE ZWEITE STUFE
- ÜBERGRÖSSER LUFTDUSCHENKNOPF
- GUMMISCHLAUCH

TECHNISCHE MERKMALE

Zweite Stufen	Gewicht	190g / 6.7oz
	Material / Technologie	Ultraleichtes Technopolymer
	Schlauchtyp / Länge	Gummischlauch / 100cm
Gesamtgewicht (einschl. Schlauch)	365g / 12.8 oz	



* Nicht im Maßstab

Mares Atemregler wurden in Übereinstimmung mit der EG Richtlinie 89/686/EWG und/oder der europäischen Verordnung 2016/425 gemäß der NORM EN 250: 2014 getestet und zertifiziert.

1. STUFE 15X*

Art.Nr.: 416237 INT /DIN 300

- DFC-ANSCHLUSS
- VORORIENTIERTE ANSCHLÜSSE
- KOMPAKTE GRÖSSE
- SANDGESTRAHLTES FINISH



TECHNISCHE MERKMALE

Erste Stufen	Type	INT	DIN 300 bar
	Gewicht		772g / 27.2oz
	Hochdruckanschlüsse	2 HP 7/16" UNF ports	
	Mitteldruckanschlüsse	4 LP 3/8" UNF ports	

AST DRY SYSTEM

Art.Nr.: 416811 INT

Art.Nr.: 416812 DIN

- AUTO-SEALING TECHNOLOGIE
- HÄLT DIE ERSTE STUFE TROCKEN
- DURCH GASSTROM AKTIVIERT
- KANN MIT HÖHEREN SAUERSTOFFGEMISCHEN VERWENDET WERDEN
- FÜR DEN EINSATZ IN KALTEN GEWÄSSERN GEEIGNET
- KANN AUF DEN ERSTEN STUFEN 15X UND 2S MONTIERT WERDEN



MUNDSTÜCK KIT

Art.Nr.: 415345

- SCHWARZ
- PASSEND FÜR ALLE MARES ATEMREGLER
- 20 STÜCK STANDARD + 10 STÜCK KLEIN + 30 KABELBINDER ZUR BEFESTIGUNG



1. STUFE 2S*

Art.Nr.: 416232 INT /DIN 300

- LEICHT, ROBUST UND KOMPAKT
- KOLBENGESTEUERT
- PLATZ FÜR RFID CHIP



TECHNISCHE MERKMALE

Erste Stufen	Type	INT	DIN 300 bar
	Gewicht		608g / 21.4oz
	Hochdruckanschlüsse	1 HP 7/16" UNF port	
	Mitteldruckanschlüsse	4 LP 3/8" UNF ports	

15X-2S DIN CONNECTOR

Art.Nr.: 416809

- FÜR DIE NUTZUNG MIT 200 UND 300 BAR
- KONISCHER SINTERFILTER



MR-1

NEW

Art.Nr.: 414405 - DC Pack (6 Stück)

- KLEINE, KOMPAKTE ABMESSUNGEN
- 50 MM MESSINGGEHÄUSE
- TECHNO-POLYMER-SCHEIBE
- SOFORTIGE NITROX-NUTZUNG
- PHOSPHORESZIERENDE SKALA
- SCHÜTZENDE GUMMIKONSOLE MIT BEFESTIGUNGSPUNKT
- 80 CM SCHLAUCH
- VERFÜGBAR IN BAR UND PSI
- UMWELTFREUNDLICHE VERPACKUNG



* Zur Verwendung mit den für sie zugelassenen (Octopus-) zweiten Stufen. Zusammenbau, Prüfung und notwendige Einstellungen müssen in einem autorisierten Mares Lab Service Center durchgeführt werden.

JACKET DIVING CENTER KOLLEKTION

- UV-BESTÄNDIGES 1000 DENIER CORDURA®
- STANDARD-BLEITASCHEN (ZUBEHÖR - ROVER PRO DC)
- HÖHENVERSTELLBARE SCHULTERSCHNALLE
- SPEZIELLE TASCHEN FÜR OCTOPUS UND FINIMETER
- BACKPACK MIT PRAKTISCHEM TRAGEGRIFF
- EINSTELLBARER KUMMERBUND
- GROSSER AUFTRIEB
- COLOR & SIZE KENNZEICHNUNG



Color & Size



Color & Size



Neuer flacher Ergo Inflator



Backpack



Trimmblei-Tasche

ROVER PRO DC

Art.Nr.: 417366



Standard-Bleitaschen (Zubehör)

TECHNISCHE MERKMALE

Größen	XXS	XS	S	M	L	XL	2XL
Gewicht	3,1kg / 6.8lb	3,1kg / 6.8lb	3,2kg / 7.0lb	3,3kg / 7.2lb	3,3kg / 7.2lb	3,4kg / 7.5lb	3,4kg / 7.5lb
Auftrieb	140 N (14,2kg / 31.3lb)	140 N (14,2kg / 31.3lb)	150 N (16kg / 35lb)	160 N (16,3kg / 35.9lb)	200 N (21kg / 46lb)	230 N (23,5kg / 51.7lb)	240 N (24,5kg / 54lb)

ROVER DC

Art.Nr.: 417342



TECHNISCHE MERKMALE

Größen	XXS	XS	S	M	L	XL	2XL
Gewicht	2,7kg / 5.9lb	2,7kg / 5.9lb	2,9kg / 6.4lb	3,0kg / 6.6lb	3,0kg / 6.6lb	3,1kg / 6.8lb	3,1kg / 6.8lb
Auftrieb	140 N (14,2kg / 31.3lb)	140 N (14,2kg / 31.3lb)	150 N (16kg / 35lb)	160 N (16,3kg / 35.9lb)	200 N (21kg / 46lb)	230 N (23,5kg / 51.7lb)	240 N (24,5kg / 54lb)

TRIMMBLEI-TASCHE

Art.Nr.: 417964 - (PAAR)

- EINFACH AM FLASCHENGURT ZU MONTIEREN
- DOPPELTE SCHLAUFE FÜR PERFEKTEN SITZ AUF DEM BAND
- OPTIMALE TARIERUNG
- WENIGER GEWICHT AM GÜRTEL
- TRIMMBLEIKAPAZITÄT: JE 2KG



STANDARD BLEITASCHEN

Art.Nr.: 417968 - SMALL: 4kg / 9lbs (PAAR)

Art.Nr.: 417967 - LARGE: 6kg / 13lbs (PAAR)

- ERWEITERUNG VON TARIERJACKETS MIT DEM STANDARD BLEISYSTEM
- VELCRO®-TASCHEN
- EINFACH ZU MONTIEREN



mares | diving center |



DIVING CENTER-LINIE

Jahrelange Forschung und Entwicklung, kombiniert mit der Erfahrung und dem Feedback unserer Diving Center auf der ganzen Welt haben zur Entstehung der Mares Diving Center-Linie beigetragen. Eine Produkt- und Servicesparte, die speziell für die anspruchsvollsten Tauchzentren entwickelt wurde. Die Garantie und Erfahrung von Mares liefert den hohen Qualitätsstandard, den jedes Diving Center benötigt.



ROVER-LINIE

Der Diving Center-Markt ist ein äußerst wichtiger Teil des Tauchgeschäfts. Mares unterstützt diesen Markt mit einer eigenen Produktlinie. Bei der Rover-Linie wurde besonderes Augenmerk auf Haltbarkeit, Funktionalität und Komfort gelegt. Es handelt sich um eine spezielle Produktlinie mit Atemreglern, Jackets, Neoprenanzügen und Masken, die entwickelt wurden, um die besonderen Bedürfnisse von Diving Center-Kunden zu erfüllen.



FARBE UND GRÖSSE

Mares hat eine Lösung gefunden, die Sie in Ihrem täglichen Geschäft unterstützt. Es wurde ein neues, schnelles und einfaches Farb- und Größenidentifikationssystem an vielen DC-Produkten eingeführt. Dieses System ermöglicht es Ihnen und Ihren Mitarbeitern, die verschiedenen Größen in Ihrem Dive Center und an der Leihausrüstung sofort zu identifizieren, indem sie einfach auf die Farbcodes schauen.

SIZE

SIZE



Color & Size

NASSTAUCHANZÜGE DIVING CENTER KOLLEKTION

- PERFEKTE PASSFORM UND BEWEGUNGSFREIHEIT
- EXTRA LANGER FRONTREISSVERSCHLUSS ERLEICHTERT DAS AN- UND AUSZIEHEN
- POLYURETHANBESCHICHTUNG AN DEN MEISTBELASTETEN STELLEN
- BEINE MIT REISSVERSCHLÜSSEN
- KOPFHAUBE MIT ZWEI ENTLÜFTUNGSLÖCHERN
- BREITER GESICHTSAUSSCHNITT, SITZT NOCH BEQUEMER
- KOMPLETT AUS ULTRA-STRETCH-MATERIAL
- AUCH IN KINDERGRÖSSEN -3 BIS 0 UND
- IN SEHR GROSSEN GRÖSSEN +8 UND +9 ERHÄLTlich
- COLOR & SIZE KENNZEICHNUNG



Color & Size



Color & Size Kennzeichnung



Extra langer Frontreißverschluss

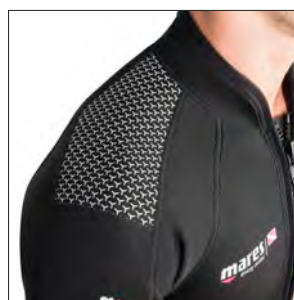

PU-Schutz

GRÖSSENTABELLE

412381 / 412377 / 412379 / 412380 / 412388 - ROVER UNISEX

COLOR&SIZE	EU Größe	Herren Größe	Damen Größe	Kinder Größe	Körpergröße
- 3				8 Jahre	128-134
- 2			32	10 Jahre	140
- 1			32L	12 Jahre	152
0			34/36	14 Jahre	164
1	XS	44	36/38		170
2	S	46	38/40		173
3	M	46/48	40/42		176
4	L	48/50	44/46		179
5	XL	50/52	48/50		182
6	XXL	52/54			185
7	3XL	54/56			188
8	4XL	56/58			191
9	5XL	58/60			194

ROVER MIT KOPFHAUBE

Art.Nr.: 412381 - 7 mm

Art.Nr.: 412377 - 5 mm

**TECHNISCHE MERKMALE**

Materialstärke	7.0 mm / 5.0 mm												
Material	Ultrastretch-Neopren												
Größen	-3	-2	-1	0	1	2	3	4	5	6	7	8	9

ROVER OHNE KOPFHAUBE

Art.Nr.: 412379 - 5 mm

Art.Nr.: 412380 - 3 mm



ROVER SHORTY

Art.Nr.: 412388



TECHNISCHE MERKMALE

Materialstärke	5.0 mm / 3.0 mm												
Material	Ultrastretch-Neopren												
Größen	-3	-2	-1	0	1	2	3	4	5	6	7	8	9

ROVER KOPFHAUBE

Art.Nr.: 412813



TECHNISCHE MERKMALE

Materialstärke	5.0 mm		
Material	Ultrastretch-Neopren		
Größen	S	M	L

TECHNISCHE MERKMALE

Materialstärke	3.0 mm												
Material	Ultrastretch-Neopren												
Größen	-3	-2	-1	0	1	2	3	4	5	6	7	8	9

RASH GUARD

- PERFEKT ALS UNTERZIEHER ODER UV-SCHUTZ
- IDEAL FÜR ALLE WASSERSPORTAKTIVITÄTEN
- ALS DAMEN- UND HERRENVERSION ERHÄLTlich
- FLACHSTICHNÄHTE
- FARBEN AN DC-PHILOSOPHIE ANGEPASST
- IDEAL ALS DIVE CENTER „DIENSTKLEIDUNG“

UPF 50+

MAN

Art.Nr.: 412416 - Rash Guard Short Sleeve

Art.Nr.: 412421 - Rash Guard Long Sleeve

Art.Nr.: 412547 - Shorts

SHE DIVES

Art.Nr.: 412417 - Rash Guard Short Sleeve

Art.Nr.: 412422 - Rash Guard Long Sleeve

Art.Nr.: 412548 - Shorts



TECHNISCHE MERKMALE

Material	Polyester/Spandex						
Größen	Short Sleeve	S	M	L	XL	2XL	3XL
	Long Sleeve	S	M	L	XL	2XL	3XL
	Shorts	XS	S	M	L	XL	2XL

TECHNISCHE MERKMALE

Material	Polyester/Spandex						
Größen	Short Sleeve	XS	S	M	L	XL	2XL
	Long Sleeve	XS	S	M	L	XL	
	Shorts	XXS	XS	S	M	L	XL

ROVER

Art.Nr.: 411243

- INTEGRIERTE SCHNALLEN
- PASSEND FÜR VERSCHIEDENSTE GESICHTSFORMEN
- ROBUSTE UND LANGLEBIGE KONSTRUKTION
- MASKENKÖRPER AUS SILIKON
- MIT OPTISCHEN GLÄSERN ERHÄLTICH



FARBKOMBINATIONEN



BKWBK

BLWBK

RDWBK

BLWCL

ROVER PRO

Art.Nr.: 411519

- GEBOGENE, ERGONOMISCHE FORM
- INTEGRIERTER SCHNORCHELHALTER
- AUSBLASVENTIL
- MUNDSTÜCK AUS SILIKON

FARBKOMBINATIONEN



RBL

BK



ROVER MASKS & SNORKEL SET

Art.Nr.: 411768

- 6 ROVER-MASKE
- 6 ROVER SCHNORCHEL
- 2 SILIKONBÄNDER
- 4 MASKENBANDSCHNALLEN
- 4 MASKENBANDÖSEN
- 1 SILIKONMUNDSTÜCK



FARBKOMBINATIONEN



CL

BK

ROVER S

Art.Nr.: 411478

- GEBOGENE, ERGONOMISCHE FORM
- INTEGRIERTER SCHNORCHELHALTER
- MUNDSTÜCK AUS SILIKON

FARBKOMBINATIONEN



RYL

RBL

BK



ROVER HD

Art.Nr.: 411266

- ROBUSTE KONSTRUKTION
- INTEGRIERTES SCHNALLENSYSTEM AUF DEM RAHMEN, AUCH MIT HANDSCHUHEN LEICHT BEDIENBAR
- PASSEND FÜR VERSCHIEDENSTE GESICHTSFORMEN
- ÄUSSERST KOMFORTABLER SILIKON-MASKENKÖRPER
- UMFASSENDES ANGEBOT AN OPTISCHEN GLÄSERN



ROVER HD MASKS & SNORKEL SET

Art.Nr.: 411799

- 6 ROVER HD-MASKE
- 6 ROVER SCHNORCHEL
- 2 OBERE RAHMEN
- 2 SILIKONBÄNDER
- 4 MASKENBANDÖSEN
- 4 SCHNALLENROLLEN
- 1 SILIKONMUNDSTÜCK

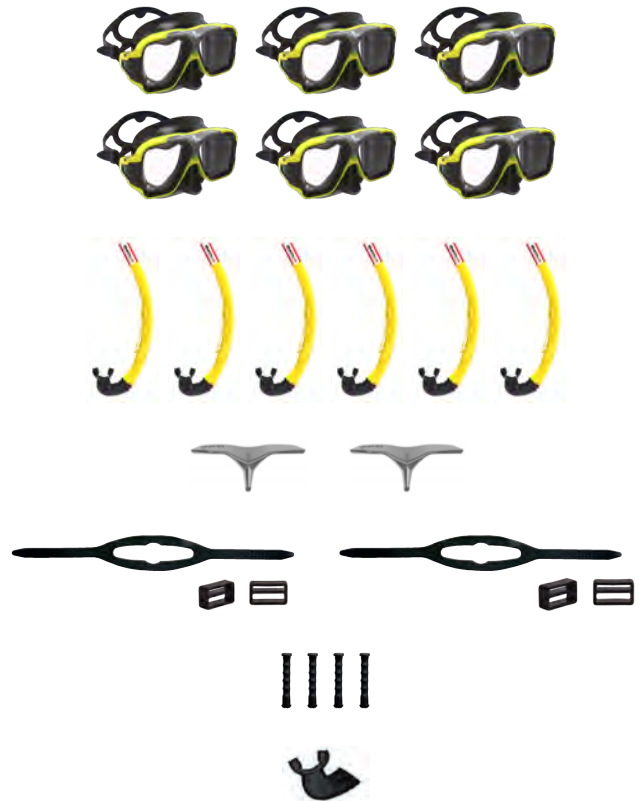

FARBKOMBINATIONEN



BKGBK BLGBK YLGBK LMGBK ORGBK

FARBKOMBINATIONEN



BKGBK BLGBK YLGBK

ZUBEHÖR

Optische Gläser* (von -1,5 bis -6,0 / +1,75 +2,25 +2,75) 411195

ZUBEHÖR

Optische Gläser* (von -1,5 bis -6,0 / +1,75 +2,25 +2,75) 411195

*Die Gläser entsprechen der Norm EN 16805. Sie sind keine medizinischen Produkte.

ROVER HD

Die Rover HD (Heavy Duty)-Maske wurde speziell für eine hohe Belastbarkeit und Langlebigkeit entwickelt. Sie ist ideal für den intensiven Gebrauch, z. B. in Tauchbasen und für den Verleih. Sie ist sowohl als Einzelprodukt (Art.Nr. 411266), als auch als sechstelliges Set, verbunden mit Schnorcheln und Ersatzteilen (Art.Nr.411799), erhältlich.



SCANNEN SIE DEN
QR-CODE, UM UNSERE
VIDEOANLEITUNG
ZUM EINSETZEN
DER GLÄSER MIT
SEHSTÄRKE ZU SEHEN

RAHMEN

Der Rahmen, der in fünf Farben erhältlich ist, ist dicker, um resistenter gegenüber Desinfektion und Wartung zu sein.



PASSFORM
Ausgestattet mit dem neuen Super-Fit-Silikonmaskenkörper, der sich an alle Gesichtstypen anpasst.



OPTISCHE GLÄSER

Die neutralen Gläser können durch optische Gläser 411195 ersetzt werden, die in drei positiven (+1,75, +2,25, +2,75) und zehn negativen (von -1,5 bis -6) Dioptrien erhältlich sind.



SCHNALLEN

Die Schnallen sind in den Rahmen integriert und sind robust. Sie verfügen über große Knöpfe, die auch mit Handschuhen leicht zu bedienen sind.

AVANTI PURE

Art.Nr.: 410027



- BIMATERIAL-FLOSSE MIT OFFENEM FUSSTEIL
- SIE KANN BARFUSS ODER MIT MARES PURE FÜSSLINGEN VERWENDET WERDEN
- WEICHES UND KOMFORTABLES FUSSTEIL
- DAS ERGONOMISCHE FERSENPOLSTER (PATENT ANGEMELDET) MINIMIERT DEN DRUCK AUF DIE ACHILLESSEHNE
- SPEZIELLES FERSENBAND AUS BUNGEE FÜR MAXIMALEN KOMFORT BEIM TRAGEN SOWIE AN- UND AUSZIEHEN
- GUMMISCHLAUFEN AM FUSSTEIL, DAMIT DAS BUNGEE STETS IN DER KORREKTEN POSITION LIEGT



FARBKOMBINATIONEN



YL

BL

WH

TECHNISCHE MERKMALE

Größen	XXS	SM	M/L	L/XL
Passform	30/34	35/38	39/43	44/47
Blattlänge*	27 cm / 10.6 in	29,5 cm / 11.6 in	32 cm / 12.6 in	34,5 cm / 13.6 in

AUFTRIEB	NEGATIV	NEUTRAL		POSITIV
PASSFORM	NORMAL			BREIT
GEWICHT (Größe R oder 42)	0.5 KG			1.0 KG
MANÖVRIERBARKEIT	MITTEL			HOCH
EFFEKTIVITÄT BEI STRÖMUNG	GERINGE LEISTUNG			HOHE LEISTUNG
BEINSCHLAG	BRUSTBEINSCHLAG	BEIDES	KRAULBEINSCHLAG	

* Ende Fußteil bis Ende Blatt

AVANTI HC PRO

Art.Nr.: 410347



- ERGONOMISCHES FUSSTEIL. DIE SEITLICHE RIPPE LEITET DRUCK ZUSAMMEN MIT DEM FUSS AB UND VERHINDERT EINE SEITLICHE KOMPRESSION
- HYPERCHANNEL-KANÄLE SORGEN FÜR SOUVERÄNEN VORTRIEB MIT EINEM GÜNSTIGEN VERHÄLTNIS AUS KRAFTAUFWAND UND LEISTUNG
- GRATE AUF DER UNTERSEITE DES FLOSSENBLATTS: VERSTÄRKEN DAS BLATT UND OPTIMIEREN DIE FLEXION DES FLOSSENBLATTS
- UMSPRITZTE GRATE AUF DER UNTERSEITE OPTIMIEREN ZUSÄTZLICH DEN SCHUB UND DIE PERFORMANCE



FARBKOMBINATIONEN



BKY

BKB

BKR

TECHNISCHE MERKMALE

Größen	036	038	040	042	044	046
Blattlänge*	32.5cm 12.8in	34.5cm 13.5in	36cm 14.2in	38cm 15in	40cm 15.7in	42cm 16.5in

AUFTRIEB	NEGATIV	NEUTRAL		POSITIV
PASSFORM	NORMAL			BREIT
GEWICHT (Größe R oder 42)	0.5 KG			1.0 KG
MANÖVRIERBARKEIT	MITTEL			HOCH
EFFEKTIVITÄT BEI STRÖMUNG	GERINGE LEISTUNG			HOHE LEISTUNG
BEINSCHLAG	BRUSTBEINSCHLAG	BEIDES	KRAULBEINSCHLAG	

PLANA AVANTI X3

Art.Nr.: 410001



- ABS PLUS SCHNALLE, MIT EINER HAND EINSTELLBAR
- 3 KANÄLE FÜR MAXIMALEN VORTRIEB
- STABILISIERENDE TRIMMTABS
- MITTELGROSSES BLATT, STRAPAZIERFÄHIGER AUFBAU



FARBKOMBINATIONEN



TECHNISCHE MERKMALE

Größen	XS	S	R	XL
Blattlänge*	33 cm 13.0 in	35 cm 13.7 in	37 cm 14.5 in	37 cm 14.5 in

AUFTRIEB	NEGATIV	NEUTRAL		POSITIV
PASSFORM	NORMAL			BREIT
GEWICHT (Größe R oder 42)	0.5 KG			1.0 KG
MANÖVRIERBARKEIT	MITTEL			HOCH
EFFEKTIVITÄT BEI STRÖMUNG	GERINGE LEISTUNG			HOHE LEISTUNG
BEINSCHLAG	BRUSTBEINSCHLAG	BEIDES	KRAULBEINSCHLAG	

* Ende Fußteil bis Ende Blatt

AVANTI TRE

Art.Nr.: 410302



- ORTHOPÄDISCHES FUSSTEIL
- 3 KANÄLE FÜR MAXIMALEN VORTRIEB
- MITTELGROSSES BLATT, STRAPAZIERFÄHIGER AUFBAU
- STABILISIERENDE TRIMM-TABS



FARBKOMBINATIONEN



TECHNISCHE MERKMALE

Größen	36/37	38/39	40/41	42/43	44/45	46/47
Blattlänge*	31 cm 12.2 in	33 cm 13 in	34 cm 13.4 in	36 cm 14.2 in	36,5 cm 14.5 in	37,5 cm 14.8 in

AUFTRIEB	NEGATIV	NEUTRAL		POSITIV
PASSFORM	NORMAL			BREIT
GEWICHT (Größe R oder 42)	0.5 KG			1.0 KG
MANÖVRIERBARKEIT	MITTEL			HOCH
EFFEKTIVITÄT BEI STRÖMUNG	GERINGE LEISTUNG			HOHE LEISTUNG
BEINSCHLAG	BRUSTBEINSCHLAG	BEIDES	KRAULBEINSCHLAG	

ROVER 10LR

Art.Nr.: 415695

Art.Nr.: 415696 - DC Pack (6 Stück)

- WIEDERAUFLADBARE BATTERIE
- LED-BATTERIELADEANZEIGE
- CREE LED
- ÜBER 2 H UND 30 MIN LEUCHTDAUER (MAX. LEISTUNG)
- LEISTUNGSSTARKER LICHTSTRAHL
- EINE LED IM SCHALTER ZEIGT DEN LADEZUSTAND DER BATTERIE WÄHREND DES BETRIEBS AN
- VOM BENUTZER AUSTAUSCHBARE BATTERIE
- USB-LADEKABEL
- EINE LED IM USB-LADEANSCHLUSS ZEIGT DEN LADEZUSTAND DER BATTERIE WÄHREND DES AUFLADENS AN
- MULTIFUNKTIONELLER MECHANISCHER SCHALTER
- EIN „ELEKTRONISCHES VERRIEGELUNGSSYSTEM“ VERHINDERT, DASS DIE LAMPE VERSEHENTLICH EINGESCHALTET WIRD - EIN DOPPELKLICK AUF DEN SCHALTER SCHALTET DIE LAMPE EIN
- VIER OPTIONEN: AN, NIEDRIG, SOS, AUS
- HANDLICH UND KOMPAKT
- VERSTELLBARES HANDGELENKBAND



EOS STROBE

Art.Nr.: 415693

- 450 LUMEN
- 360° HOHE SICHTBARKEIT
- 5/25 STUNDEN BRENNDAUER JE NACH BETRIEBSMODUS
- VOM BENUTZER AUSTAUSCHBARE BATTERIE
- PER USB-KABEL AUFLADBAR
- LED-LADESTANDANZEIGE
- MAGNETISCHER DREHSCHALTER
- ZWEI BETRIEBSMODI: BLITZ UND LEUCHE
- GEHÄUSE AUS ANODISIERTEM ALUMINIUM
- EINSTELLBARES BAND
- GEPOLSTERTES ETUI MIT REISSVERSCHLUSS



TECHNISCHE MERKMALE

Birne	1pcsXPL-V6-LED		
Schalterstellungen	High	Low	Flash/SOS
Led lumen (25°)	950	500	/
Brenndauer (min)	166	230	210
Farbtemperatur (K)	5800-7300		
Lichtstrahl (1 m Entfernung)	Hot Spot (12°)		
Durchmesser Kichtkegel (mm/in)	200/7.9		
Akkus	1 x ICR18650		
Ladezeit	240min		
Gesamtlänge (mm/in)	153.9mm / 6.1in		
Durchmesser Kopf (mm/in)	35mm / 1.4in		
Durchmesser Lampenkörper (mm/in)	28mm / 1.1in		
Gewicht mit Akkus (gr/oz)	172gr / 6.0oz		
Maximale Einsatztiefe	100m / 328ft		

TECHNISCHE MERKMALE

Birne	1 Cree XPE LED Chip	
Schalterstellungen	High	Flash/SOS
Led lumen (25°)	450	/
Brenndauer (min)	300	1500
Farbtemperatur (K)	5800 + 7300	
Lichtstrahl (1 m Entfernung)	Diffused light	
Blinkgeschwindigkeit (B/min)	120	
Akkus	1 x ICR26650	
Ladezeit	6h (5V1A adapter) / 12h (PC 500mA)	
Gesamtlänge (mm/in)	170mm / 6.6in	
Durchmesser Kopf (mm/in)	39mm / 1.6in	
Durchmesser Lampenkörper (mm/in)	34mm / 1.4in	
Gewicht mit Akkus (gr/oz)	245g / 8.6oz	
Maximale Einsatztiefe	100m / 328ft	

CRUISE DRY ATTACK TITAN

Art.Nr.: 415524

- THERMISCH VERSCHWEISSTE TASCHE OHNE NÄHTE
- 500 DENIER PLANENMATERIAL, ROBUST UND LEICHT
- FALTBAR MIT GROSSEM INNENVOLUMEN
- VERSTELLBARE GRIFFE
- ENTWÄSSERUNGSVENTIL SEITLICH

**TECHNISCHE MERKMALE**

Abmessungen (LxBxH)	Nettogewicht	Volumen
90x46x35 cm / 35.4"x 18.1"x 13.7"	1,7Kg / 3,7lb	144 L / 8787 cu.in



BLEIGURT ROLLE

Art.Nr.: 415128

- PRO ROLLE 50 m GURT
- NACH BEDARF ZUSCHNEIDBAR
- SILBERNER MARES SCHRIFTZUG
- PERFEKT MIT DER MARES BLEIGURTSCHNALLE KOMBINIERBAR



BLEIGURTSCHNALLEN

Art.Nr.: 415129

- EDELSTAHL
- KLAPPE IN V-FORM LÄSST SICH LEICHT SCHLIESSEN
- GEPRÄGTES MARES LOGO
- SET MIT 10 STÜCK
- IDEAL FÜR MARES BLEIGURT



FLASCHENNETZE

Art.Nr.: 415749 10L YL

Art.Nr.: 415731 12L BL

Art.Nr.: 415730 15L BK

- QUALITATIV HOCHWERTIGER NYLON
- VERSCHIEDENE FARBE UND GRÖSSEN
- 10L/GELB, 12L/BLAU UND 15L/SCHWARZ



PROMO MATERIAL



BASEBALL CAP

Art.Nr.: 449025

- 100 % BAUMWOLLE
- BESTICKT MARES LOGO



MÜTZE MARES

NEW

Art.Nr.: 449318

- MICROFLEECE - MÜTZE
- 100% POLYESTER
- BESTICKT MIT MARES LOGO



LOOP BANDANA

NEW

Art.Nr.: 449317

- MIKROFASER
- BEDRUCKT MIT MARES LOGO



ZELT

Art.Nr.: 449932

- ALUMINIUMZELT MIT DACH
- GRÖSSE: ca. 3X3 m



SEITENWÄNDE FÜR ZELT

Art.Nr.: 449942

- 2 STÜCK



ZELTDACH

Art.Nr.: 449941

- ERSATZTEIL

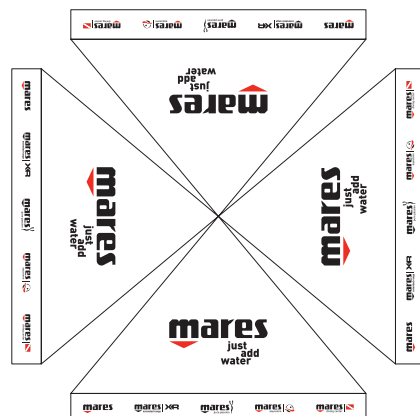

BANNER PVCArt.Nr.: **449919**Art.Nr.: **449918**

- GRÖSSE: 150X50 cm
- GRÖSSE: 3X1 m
- 100% PVC

**PEN FLAG**Art.Nr.: **449910**Art.Nr.: **449911**

- GRÖSSE: 40X180 cm - INDOOR (MIT STANDFUSS)
- GRÖSSE: 40X300 cm - OUTDOOR (OHNE STANDFUSS)
- 100% NYLON

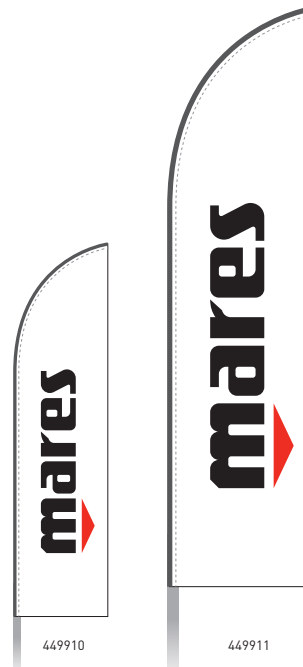
**FLAG**Art.Nr.: **449917**

- GRÖSSE: 140X90 cm
- 100% NYLON



DISPLAY BLACK TANK 12L

Art.Nr.: **449660**

- DURCHMESSER: 170 mm - DURCHMESSER: 542 mm - HÖHE: 645 mm
- TANKHALS-GEWINDE: M25X2 EN144-1 - KEIN VENTIL MITGELIEFERT
- GEWICHT: 1,8 kg
- SCHWARZ



PEN FLAG

Art.Nr.: **449945**

- GRÖSSE: 40X180 cm - INDOOR (MIT STANDFUSS)
- 100% NYLON



FLAG

Art.Nr.: **449946**

- GRÖSSE: 140X90 cm



STICKER

Art.Nr.: **449848**

- GRÖSSE: 20X5 cm
- 1 PAKET = 50 STÜCK



PEN FLAG

Art.Nr.: 449221

- GRÖSSE: 40X180 cm - INDOOR (MIT STANDFUSS)
- 100% NYLON



PURE PASSION STICKER **NEW**

Art.Nr.: 449251

- GRÖSSE: 12X6 cm
- 1 PAKET = 50 STÜCK



FLAG **NEW**

Art.Nr.: 449252

- GRÖSSE: 140X90 cm
- 100% NYLON



BANNER PVC

Art.Nr.: **449922**

Art.Nr.: **449921**

- GRÖSSE: 150X50 cm
- GRÖSSE: 3X1 m
- 100% PVC

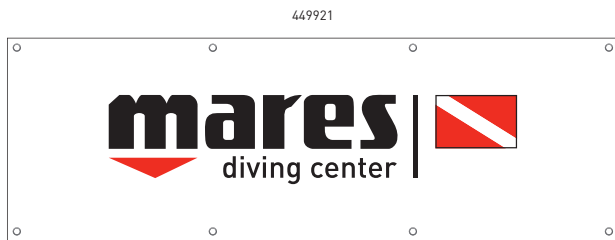

PEN FLAG

Art.Nr.: **449923**

Art.Nr.: **449924**

- GRÖSSE: 40X180 cm - INDOOR (MIT STANDFUSS)
- GRÖSSE: 40X300 cm - OUTDOOR (OHNE STANDFUSS)
- 100% NYLON

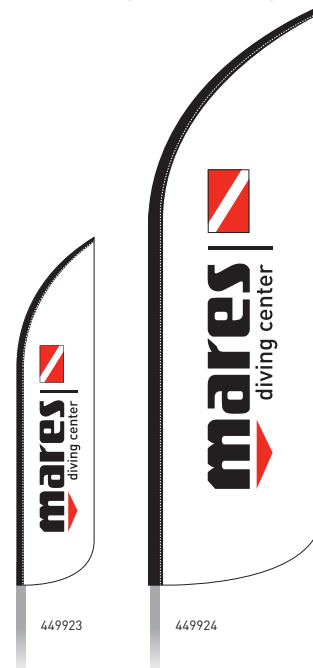

FLAG

Art.Nr.: **449920**

- GRÖSSE: 140X90 cm
- 100% NYLON



BOAT FLAG

Art.Nr.: **449950**

- GRÖSSE: 60X50 cm
- 100% NYLON

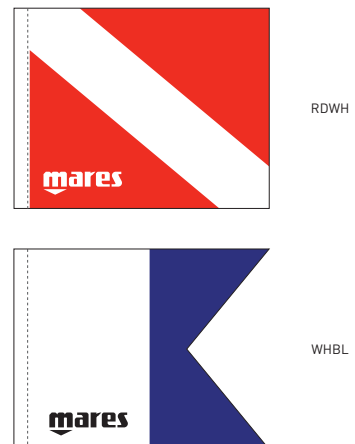

Mares behält sich das Recht vor, Eigenschaften und Merkmale der in diesem Katalog beschriebenen Produkte ohne vorherige Ankündigung zu verändern.

mares® ist ein eingetragenes Warenzeichen.

PHOTO CREDITS:

AdobeStock-fvb, M17Creativestudio - Alberto Balbi - Bob Bobisavljevic - Adv Consulting - Alex Dawson - Timo Dersch - Bjoern Dorstewitz - Massimiliano Eleoda - Matteo Evangelisti - Bogdan Kosanovic - Janez Kranjc - Ivana Orlovic Kranjc - Gerald Nowak - HILLSHILL PHOTO - Virginia Salzedo - Dejan Subotic - Fulvio Valgoglio - Predrag Vuckovic - Axel Weiss

ISO 9001:2015 zertifiziert

mares



Mares S.p.A.
Salita Bonsen 4
P.O. Box 142
16035 Rapallo (Genova) - ITALY
Tel. +39 0185 2011 / fax +39 0185 201470
www.mares.com